

**ERCALUX**

*Wir haben Ihr  
Werkzeug!*



LAGERKATALOG  
**2025/2026**

[www.ercalux.com](http://www.ercalux.com)





# ERCALUX

+352 26 91 08 66

Z.A.C. Giallewee 10  
L-9749 Fischbach/Clervaux

info@ercalux.com

www.ercalux.com

<b>(S.2-30) Elektrowerkzeuge</b>		<b>2 - 30</b>
<b>Bohren, Trennen + Schleifen (S.31-76) in Stein, Holz &amp; Metall</b>		<b>31 - 76</b>
<b>Druckluft und Hebetechnik - (S.77-88) Lade, Schweisstechnik</b>		<b>77 - 88</b>
<b>Messtechnik, Löttechnik - (S.89 - 157) &amp; Handwerkzeuge</b>		<b>89 - 157</b>
<b>Bauwerkzeuge, Reinigung - (S.158 - 168) &amp; Anstreicherbedarf</b>		<b>158 - 168</b>
<b>(S.169 - 177) Arbeitsschutz</b>		<b>169 - 177</b>
<b>Technische Produkte - (S.178 - 199) &amp; Klebebänder</b>		<b>178 - 199</b>
<b>Befestigungstechnik (S.200 - 242) &amp; Quincaillerie</b>		<b>200 - 242</b>
<b>Holzverbinder, Sicherheits - (S.243 - 264) &amp; Beschlagstechnik</b>		<b>243 - 264</b>
<b>Betriebseinrichtungen - (S.265 - 279) &amp; Werkstattsbedarf</b>		<b>265 - 279</b>
<b>Elektroinstallations - (S.280 - 285) Material</b>		<b>280 - 285</b>
<b>Sanitär - Fittings - (S.286 - 295) &amp; Wassertechnik</b>		<b>286 - 295</b>



## Makita Elektrowerkzeuge



### Makita Combi-Set XGT®

bestehend aus Bohrmaschine DF001 G, aus Schlagschrauber TD001G & Winkelschleifer GA005G, geliefert in 2 x MAKPAC-Koffer  
2 x 4,0 Ah Akku's & Schnellladegerät

### Makita 40Vmax Combi-Set XGT®

3-teiliges Maschinen-Set inkl. 2 Akku's & Schnellladegerät

Art.-Nr.	Ausführung	€ HTVA /St.
9.DK0125G301	DF001G + GA005G + TD001G	1.099,00 €



Leistungsstarker Akku-Schlagschrauber mit 1/4"-Innensechskant-Werkzeugaufnahme. Starker Akku-Schlagschrauber mit 40V max. Robustes Gerät. Drehmoment max. 20 / 50 / 170 / 210 Nm.  
Leerlaufdrehzahl: 0 - 1100 / 2100 / 3200 / 3700 min<sup>-1</sup>

### Bosch Akku-Schlagschrauber TD003G mit 210 Nm ohne Akku's & Schnellladegerät. Geliefert im MAKPAC

Art.-Nr.	Ausführung	€ HTVA /St.
9.TD003GZ01	TD003GZ - ( ohne Akku's & Lader )	199,00 €



Kraftvoller und bürstenloser Akku-Schlagbohrschrauber zum Schrauben, Bohren und Schlagbohren. Mit einem 2-Gang-Getriebe, einem max. Drehmoment von 150 Nm sowie einem harten und weichen Drehmoment von 140/68 Nm

### Akku-Schlag-Bohrschrauber XGT • 40V max. ohne Akku's & Schnellladegerät. Geliefert im MAKPAC

Art.-Nr.	Ausführung	€ HTVA /St.
9.HP001GZ01	HP001G - ( ohne Akku's & Lader )	285,00 €



Mehr Power. Robuster. Digitale Kommunikation. Leistungsstarker Akku-Schlagschrauber mit 1/2"-Außenvierkant-Werkzeugaufnahme. Eine 4-stufige Drehzahleinstellung bietet eine Vielzahl von Anwendungen  
Drehmoment max. : 100 / 160 / 210 / 350 Nm  
Leerlaufdrehzahl : 0 - 1000 / 1800 / 2600 / 3200 min<sup>-1</sup>

### Bosch Akku-Schlagschrauber TW004GZ mit 350 Nm ohne Akku's & Schnellladegerät. Geliefert im MAKPAC

Art.-Nr.	Ausführung	€ HTVA /St.
5.06019N3301	TW004GZ - ( ohne Akku's & Lader )	255,00 €





Der kraftvolle 40V max. Akku-Schlagschrauber ist mit einem maximalen Anziehmoment von 760 Nm. für die industrielle Fertigung & Bauanwendungen geeignet. Leerlaufdrehzahl: 0 - 600 / 1200 / 1900 / 2300 min<sup>-1</sup>  
Drehmoment max. : 150 / 200 / 320 / 760 Nm

**Bosch Akku-Schlagschrauber TW007G mit 760 Nm ohne Akku's & Schnellladegerät. Geliefert im MAKPAC**

Art.-Nr.	Ausführung	€ HTVA /St.
9.TW007GZ01	TW007GZ - ( ohne Akku's & Lader )	339,00 €



Leistungsstarker 40V max. Akku-Kombihammer mit SDS-PLUS-Werkzeugaufnahme. Die Maschine verfügt über einen Drehstopp, damit auch leichte Meißelarbeiten möglich sind. Mit AVT zur Reduzierung von Vibrationen. mit Konstantelektronik.  
XGT • 40V max. • SDS-PLUS • 2,9 J • 28 mm

**Bosch Akku-SDS+ Kombihammer HR002G mit 2,9 Joule ohne Akku's & Schnellladegerät. Geliefert im MAKPAC**

Art.-Nr.	Ausführung	€ HTVA /St.
9.HR002GZ02	HR002GZ - ( ohne Akku's & Lader )	479,00 €



Mehr Power. Robuster. Digitale Kommunikation. Ein Akku-Winkelschleifer für höchste Ansprüche. Leistungsstarker 40 V max. Akku-Winkelschleifer für schwere Trenn- und Schrubarbeiten. Die AFT-Technologie verhindert Rückschläge der Maschine bei blockierendem Werkzeug  
Leerlaufdrehzahl : 8500 min<sup>-1</sup> - M14 - Ø125mm

**Bosch Akku-Winkelschleifer GA005G Ø 125mm ohne Akku's & Schnellladegerät. Geliefert im MAKPAC**

Art.-Nr.	Ausführung	€ HTVA /St.
9.GA005GZ01	GA005GZ - ( ohne Akku's & Lader )	245,00 €



Durchzugsstarke Akku-Handkreissäge mit borstenlosem Motor für den professionellen Einsatz. Leichte und kompakte Akku-Handkreissäge ideal für Dacharbeiten und im Innenausbau. Mit einem max. Sägeblatt-Ø von 165 mm erreicht die Säge eine Schnitttiefe von 57 mm. Eine Blaskammer hält die Schnittstelle sauber. Mit AWS-Schnittstelle.

**Bosch Akku-Handkreissäge HS012G - 57 mm ohne Akku's & Schnellladegerät. Geliefert im MAKPAC**

Art.-Nr.	Ausführung	€ HTVA /St.
9.HS012GZ01	HS012GZ - ( ohne Akku's & Lader )	349,00 €





Akku-Handkreissäge mit bürstenlosem Motor und Motorbremse für den professionellen Einsatz. Leistungsstarke 40V max. Akku-Handkreissäge für höchste Ansprüche. Mit einem 235-mm-Sägeblatt erreicht sie eine Schnitttiefe von 85 mm und ist zudem ohne Adapter auf eine Führungsschiene aufsetzbar.

### Bosch Akku-Handkreissäge HS009G - 85 mm ohne Akku's & Schnellladegerät. Geliefert im MAKPAC

Art.-Nr.	Ausführung	€ HTVA /St.
9.HS009GZ	HS009GZ - ( ohne Akku's & Lader )	475,00 €



Die Akku-Tauchsäge erreicht mit einem Sägeblattdurchmesser von 165 mm und eine Schnitttiefe von 56 mm. Die Tauchsäge ist ohne Adapter auf eine Führungsschiene aufsetzbar und kippt auch bei dem größten Neigungswinkel nicht von der Führungsschiene. Der Schnittpunkt bleibt zudem in allen Neigungen (-1° bis +48°) an exakt der gleichen Stelle. Leerlaufdrehzahl : 2500 - 4900 min<sup>-1</sup> - Max. Schnittleistung 90° = 56mm / 45° = 40mm

### Bosch Akku-Tauchsäge SP001G - 56 mm ohne Akku's & Schnellladegerät. Geliefert im MAKPAC

Art.-Nr.	Ausführung	€ HTVA /St.
9.SP001GZ03	SP001G - ( ohne Akku's & Lader )	465,00 €



Sehr kompaktes und leistungsstarkes Akku-Gebläse, vierstufig einstellbares Luftvolumens bis max. 1,1 m<sup>3</sup>/min. Mit einer Vielzahl von Düsen ist das Akku-Gebläse für eine Vielzahl von Anwendungen geeignet.

### Akku-Gebläse AS001G ohne Akku's & Schnellladegerät

Art.-Nr.	Ausführung	€ HTVA /St.
9.AS001GZ	AS001GZ - ( ohne Akku's & Lader )	169,00 €



### Bosch Akku-Powerpack XGT® 1 x BL4040 1 Akku von 4,0 Ah & Schnellladegerät. Geliefert im Karton

Art.-Nr.	Ausführung	€ HTVA /St.
9.191J65-4	POWERPACK 1x 4,0Ah & Ladegerät	299,00 €



### Bosch Akku-Powerpack XGT® 2 x BL4040 2 Akku's von 4,0 Ah & Schnellladegerät. Geliefert im MAKPAC

Art.-Nr.	Ausführung	€ HTVA /St.
9.191J97-1	POWERPACK 2x 4,0Ah & Ladegerät	515,00 €



Kompaktes, bürstenloses Gerät zum Bohren und Schrauben. Besonders handlich durch kurze Bauform. Kompakter, sehr kurzer 18V Akku-Bohrschrauber mit einem 2-Gang-Planetengetriebe mit robuster Alu-Getriebegehäuseabdeckung und einem bürstenlosen Motor

**Akku-Bohrschrauber DDF487 - 18V • 40 Nm • 0-1.700 min-1 geliefert inkl. 2x BL1820 + 1x DC18RC im MAKPAC**



Kraftvoller, kompakter Bohrschrauber zum Bohren und Schrauben für den universellen Einsatz. Bürstenloser Akku-Bohrschrauber mit 18V und einem neu konstruierten Getriebe mit sehr kurzer Bauform. Das max. Drehmoment von 110 Nm lässt sich in 21 Stufen einstellen.

**Akku-Bohrschrauber DDF489 - 18V • 110 Nm • 0-1.800 min-1 Pos.1+2 im MAKPAC**

Art.-Nr.	Ausführung	€ HTVA /St.
9.DDF487RAJ	DDF487RAJ - ( 2x 2,0Ah & Ladegerät )	325,00 €

Art.-Nr.	Ausführung	€ HTVA /St.
9.DDF489RTJ	DDF489 - ( 2x 5,0Ah & Ladegerät )	395,00 €
9.DDF489ZJ	DDF489 - ( ohne Akku's & Ladegerät )	189,00 €



Eine kraftvolle und bürstenlose Maschine zum Schrauben und Bohren Kompakter 18V Akku-Bohrschrauber m.einer Gehäuselänge von nur 172 mm Das Drehmoment ist in 21 Stufen einstellbar. Der Motor ermöglicht die kompakte Bauform und sorgt für effizienteren Umgang mit der Energie.

**Akku-Bohrschrauber DDF484 - 18V • 65 Nm • 0-2000 min-1 Pos.1+2 im MAKPAC - Pos.3 im Karton**



Eine kraftvolle und bürstenlose Maschine zum Schrauben und Bohren Leistungsstarker Akku-Schlagbohrschrauber mit 18V und einem 2-Gang-Vollmetall-Planetengetriebe. Das Schlagwerk ist je nach Anwendung abschaltbar, das max. Drehmoment beträgt 65 Nm

**Akku-Schlag-Bohrschrauber DHP484 - 18V • 65 Nm Pos.1+2 im MAKPAC**

Art.-Nr.	Ausführung	€ HTVA /St.
9.DDF484RT3J	DDF484 - ( 3x 5,0Ah & Ladegerät )	459,00 €
9.DDF484T1J	DDF484 - ( 1x 5,0Ah & oh.Ladegerät )	245,00 €
9.DDF484Z	DDF484 - ( ohne Akku's im Karton )	129,00 €

Art.-Nr.	Ausführung	€ HTVA /St.
9.DHP484RTJ	DHP484 - ( 2x 5,0Ah & Ladegerät )	349,00 €
9.DHP484ZJ	DHP484 - ( ohne Akku's & Ladegerät )	169,00 €





Extra starkes bürstenloses Gerät für intensive Bohrungen mit und ohne Schlag sowie Verschraubungen. Leistungsstarker Akku-Schlagbohrschrauber mit 18V und einem bürstenlosen Motor. Das Schlagwerk ist je nach Anwendung zuschaltbar, das max. Drehmoment beträgt 141 Nm

**Akku-Schlag-Bohrschrauber DHP486 - 18V • 141 Nm**  
Pos.1+2 im MAKPAC - Pos.3 im Karton

Art.-Nr.	Ausführung	€ HTVA /St.
9.DHP486RT3J	DHP486 - ( 3x 5,0Ah & Ladegerät )	569,00 €
9.DHP486T1J	DHP486 - ( 1x 5,0Ah & oh.Ladegerät )	345,00 €
9.DHP486Z	DHP486 - ( ohne Akku's im Karton )	235,00 €



Schlagschrauber mit hohem Drehmoment und vier Drehzahlstufen für intensive Arbeit. Ein kraftvoller bürstenloser Schlagschrauber 1/2" mit einem Anzugsdrehmoment von bis zu 330 Nm  
Leerlaufdrehzahl 0 - 1000 / 1800 / 2600 / 3200 min<sup>-1</sup>  
(Leerlauf-)Schlagzahl 0 - 1800 / 2600 / 3400 / 4000 min<sup>-1</sup>

**Akku-Schlagschrauber DTD172 • 1/2" • 18V • 330 Nm**  
Drehmomentstufen: 100 / 160 / 210 / 330 Nm

Art.-Nr.	Ausführung	€ HTVA /St.
9.DTW300RTJ	DTW300 - ( 2x 5,0Ah & Ladegerät )	509,00 €
9.DTW300T1J	DTW300 - ( 1x 5,0Ah & oh.Ladegerät )	329,00 €



Schlagschrauber mit vier Schraubmodi: Holzmodus, Modus für Maschinenschrauben und zwei weitere T-Modi  
Ein sehr kompakter und leichter bürstenloser Schlagschrauber 18V und  
Leerlaufdrehzahl 0 - 1100 / 2100 / 3200 / 3600 min<sup>-1</sup>  
(Leerlauf-)Schlagzahl 0 - 1 100 / 2 600 / 3 600 / 3 800 min<sup>-1</sup>

**Akku-Schlagschrauber DTD172 • 1/4" • 18V • 180 Nm**  
Pos.1+2 im MAKPAC

Art.-Nr.	Ausführung	€ HTVA /St.
9.DTD172RTJ	DTD171 - ( 2x 5,0Ah & Ladegerät )	479,00 €
9.DTD172ZJ	DTD171 - ( ohne Akku's im MAKPAC )	229,00 €



Ein kraftvoller 18V Akku-Schlagschrauber mit einem Anzugsmoment bis 700 Nm für die industrielle Fertigung und Bauanwendungen. 1/2"-Außenvierkantaufnahme mit Sicherheitsstift. Mit Auto-Stopp-Funktion zur effizienten Energienutzung. Leerlaufdrehzahl 0 - 500 / 1200 / 1900 / 2200 min<sup>-1</sup>  
(Leerlauf-)Schlagzahl 0 - 1000 / 1700 / 2400 / 2700 min<sup>-1</sup>

**Akku-Schlagschrauber DTW700 • 1/2" • 18V • 700 Nm**  
Drehmomentstufen: 150 / 200 / 320 / 700 Nm

Art.-Nr.	Ausführung	€ HTVA /St.
9.DTW700RTJ	DTW700 - ( 2x 5,0Ah & Ladegerät )	605,00 €
9.DTW700ZJ	DTW700 - ( ohne Akku's im MAKPAC )	355,00 €



Ein kraftvoller bürstenloser Schlagschrauber 1/2" mit einem Anzugsdrehmoment von bis zu 1.000 Nm. Drei verschiedene Drehzahleinstellungen. Ausgestattet mit einem LED-Arbeitslicht für zusätzliche Beleuchtung. Dieses Gerät ist ideal für Anwendungen, die ein hohes Anzugsdrehmoment erfordern.  
Leerlaufdrehzahl 0 - 900 / 1000 / 1800 min<sup>-1</sup>  
(Leerlauf-)Schlagzahl 0 - 1800 / 2000 / 2200 min<sup>-1</sup>

**Akku-Schlagschrauber DTW700 • 1/2" • 18V • 1000 Nm**  
Drehmomentstufen: 300 / 600 / 1200 Nm

Art.-Nr.	Ausführung	€ HTVA /St.
9.DTW1002RTJ	DTW1002 - ( 2x 5,0Ah & Ladegerät )	645,00 €
9.DTW1002ZJ	DTW1002 ( ohne Akku's im MAKPAC )	395,00 €



Akku-Magazinschrauber, schnelles Schrauben mit Zuführautomatik  
Akku-Magazinschrauber mit 18 V Antrieb für gegurtete Schrauben  
Die lange Schraubenführung verhindert das Verkanten des Gurtes  
Der Akku-Magazinschrauber ist für 25 bis 55 mm Schrauben geeignet.

**Akku-Magazinschrauber DFR550 • 25-55mm • 18V**

Art.-Nr.	Ausführung	€ HTVA /St.
9.DFR550ZJ	DFR550 - ( ohne Akku's im MAKPAC )	299,00 €

**Schnellbauschrauben auf Band - PH-Antrieb phosphatiert**

Art.-Nr.	Abmessung ( mm )	VE	€ HTVA /100
1.2115.093705	3,9 x 25 mm - PH2	1000	4,35 €
1.2115.093712	3,9 x 35 mm - PH2	1000	4,71 €
1.2115.093729	3,9 x 45 mm - PH2	1000	5,34 €



Bürstenloser Kombihammer zum Meißeln, Bohren und Hammerbohren mit Schnellwechselfutter. Kraftvoller Akku-Kombihammer mit SDS-PLUS Aufnahme und einer Rutschkupplung. Zum Bohren, Hammerbohren und Meißeln geeignet. Die Einzelschlagstärke erreicht bis zu 2,0 Joule, in Beton beträgt die Bohrleistung bis zu 24 mm.  
Leerlaufdrehzahl: 0 - 950 min<sup>-1</sup> - (Leerlauf-)Schlagzahl: 0 - 4700 min<sup>-1</sup>

**Akku-Kombihammer DHR243 • 1/2" • SDS PLUS • 2,0 Joule**  
Bohrleistung in Beton: 24mm, Holz: 27mm & in Stahl: 13mm

Art.-Nr.	Ausführung	€ HTVA /St.
9.DHR243RTJ	DHR243 - ( 2x 5,0Ah & Ladegerät )	569,00 €
9.DHR243T1J	DHR243 ( 1x 5,0Ah & oh.Ladegerät )	369,00 €
9.198993-4	Bohrmeißelfett 100Gr	6,10 €



Leistungsfähiger Winkelschleifer mit bürstenlosem Motor zum Trennen und Schleifen. Sehr handlicher Akku-Winkelschleifer mit 18V Antrieb und einem Scheibendurchmesser von max. 125 mm für anspruchsvolle, professionelle Anwendungen. Ausgestattet mit AFT und ADT. Mit Wiederanlaufschutz.  
Leerlaufdrehzahl: 8500 min<sup>-1</sup> - M14 - 22,23 mm

**Akku-Winkelschleifer DGA506 • 18V • Ø 125 mm • M14**

Art.-Nr.	Ausführung	€ HTVA /St.
9.DGA506RTJ	DGA506 - ( 2x 5,0Ah & Ladegerät )	465,00 €
9.DGA506T1J	DGA506 ( 1x 5,0Ah & oh.Ladegerät )	285,00 €
9.DGA506ZJ	DGA506 ( ohne Akku's im MAKPAC )	219,00 €





Leistungsfähige Pendelhubstichsäge mit werkzeuglosem Sägeblattwechsel

Eine leistungsfähige Säge mit dreistufiger PendelhubEinstellung plus Neutralstellung und werkzeuglosem Sägeblattwechsel.

Die Hubgeschwindigkeit kann je nach Werkstoff zwischen 800 und 3500 min<sup>-1</sup> eingestellt werden. Die Hubhöhe liegt bei 26 mm und ermöglicht eine Schnittleistung von 135 mm.

**Akku-Pendelhubstichsäge DJV181 • 18V • 135 mm**



Handkreissäge ideal bei Dacharbeiten & Innenausbau  
Neigungseinstellung bis 50°. Blasvorrichtung hält die Schnittstelle sauber.

Mit leuchtstarker Doppel-LED Führungsschiene & Adapter anschließbar (im Sonderzubehör)  
Sägeblatt Ø 165x20 mm

Gew. x Abmessung : 3,3kg - LxBxH: 350 x 170 x 238 mm

**Makita Akku-Handkreissäge 57 mm 18V / 5,0Ah inkl. 1 Akku ohne Schnellladegerät im Makpac**

Art.-Nr.	Ausführung	€ HTVA /St.
9.DJV181T1J	DJV181 ( 1x 5,0Ah & oh.Ladegerät )	309,00 €

Art.-Nr.	Ausführung	€ HTVA /St.
9.DHS680T1J	DHS680 ( 1x 5,0Ah & oh.Ladegerät )	359,00 €
9.196953-0	Führungsschienen - Adapter	53,40 €



Kompakte Reciprosäge für leichte Sägearbeiten auf engem Raum

Die leichte und handliche Reciprosäge ermöglicht den Zugang zu engen und schwer erreichbaren Stellen. Zwei separate Einschalter bieten mehr Flexibilität im Handling. Die Hubhöhe beträgt 13 mm. Die Leerlaufhubzahl ist zwischen 0 und 3.000 min<sup>-1</sup> einstellbar. Mit LED und werkzeuglosem Sägeblattwechsel.  
Max. Schnittleistung Holz 90° = 50mm

**Akku-Reciprosäge DJR183 • 18V • 50 mm**



Multitool zum Sägen und Polieren, zur Beseitigung von Fugenresten und für viele andere Anwendungen. Ein handliches 18 V Multifunktionswerkzeug für eine Vielzahl an Säge-, Schleif- und Polieranwendungen bei Bau- und Renovierungsvorhaben Ausgestattet mit einem werkzeuglosen Wechsel der Einsatzwerkzeuge. Die Oszillation liegt zwischen 6.000- 20.000 min<sup>-1</sup>

**Makita Akku-Multifunktionswerkzeug • 6.000-20.000 min<sup>-1</sup> inkl. 1 x 18V Akku ohne Schnellladegerät im Makpac inklusive einem 12-teiligem Zubehör-Set**

Art.-Nr.	Ausführung	€ HTVA /St.
9.DJR183ZJ	DJR183 ( ohne Akku's im MAKPAC )	139,00 €

Art.-Nr.	Ausführung	€ HTVA /St.
9.DTM51T1JX2	DTM51 ( 1x 5,0Ah im MAKPAC )	355,00 €



Leichte bürstenlose Multifunktionsfräse für das Profihandwerk mit Kantenfräsen-, Oberfräsen- und Winkelfräsenmodul, diverse Adapter zur Staubabsaugung. Mit dieser Multifunktionsfräse können verschiedene Nuten oder dekorative Motive in Holz eingefräst werden. Mit 6 & 8 mm Spannhülsen, Parallelschlag. Hubhöhe Oberfräse: 0-35mm - Hubhöhe Kantenfräse: 0 - 40 mm

**Makita Akku-Multifunktionsfräse DRT50 • 18V • 6/8 mm ohne Akku's & Schnellladegerät im Makpac**



Starker Exzentrerschleifer mit effizienter Staubabsaugung  
Ein handlicher Akku-Exzentrerschleifer mit einem Schleiftellerdurchmesser von 125 mm. Effiziente Staubabsaugung direkt an der Grundplatte oder durch eine Fremdabsaugung. Leerlauf-Oszillation: 7000 - 11000 min<sup>-1</sup> - Schwingkreis: 2,8 mm

**Makita Akku-Exzentrerschleifer DBO180 • 18V • Ø125 mm ohne Akku's & Schnellladegerät im Makpac**

Art.-Nr.	Ausführung	€ HTVA /St.
9.DRT50ZJX3	DRT50 ( ohne Akku's im MAKPAC )	359,00 €

Art.-Nr.	Ausführung	€ HTVA /St.
9.DBO180ZJ	DBO180 ( ohne Akku's im MAKPAC )	159,00 €



Nutfräse für Zimmerleute und Einrichtungsmonteure  
Eine Akku-Nutfräse mit einem 100 mm Fräser und einer Schnittleistung von 20 mm für Zimmerarbeiten  
Das Gerät ist geeignet für Nutverbindungen in Platten und anderen Holzstrukturen. 6 verschiedene Einstellungen mit Tiefen-Feineinstellschraube.

**Makita Akku-Nutfräse DPJ180 • 18V • 100 mm ohne Akku's & Schnellladegerät im Makpac**



Kartuschenpistole für Patronen und Folienbeutel  
Eine professionelle Kartuschenpistole für große Dichtungsmittelmengen und Patronen. Mit fünf Drehzahlen einstellbar für unterschiedliche Materialien und Breiten der Ausgabemenge. Ideale Unterstützung beim Abdichten und Leimen.

**Makita Akku-Kartuschenpistole DCG180 • 18V • 300/600 ml ohne Akku's & Schnellladegerät im Koffer**

Art.-Nr.	Ausführung	€ HTVA /St.
9.DPJ180ZJ	DPJ180 ( ohne Akku's im MAKPAC )	259,00 €

Art.-Nr.	Ausführung	€ HTVA /St.
9.DCG180ZXK	DCG180 ( ohne Akku's im Koffer )	289,00 €





Praktischer Akku-Kompressor mit 18V zum schnellen und einfachen Befüllen von Reifen, Bällen uvm. mit Display und + / - Tasten zum exakten Voreinstellen des gewünschten Drucks. Mit Adaptern für Autoreifen, Fahrradreifen mit Blitzventil oder französischem Ventil

### Makita Akku-Kompressor DMP180Z - DMP181Z ohne Akku's & Schnellladegerät im Makpac

Art.-Nr.	Ausführung	€ HTVA /St.
9.DMP180Z	18V • 8,3 bar • 12 l/min	99,00 €
9.DMP181Z	18V • 11,1 bar • 22,0 l/min	149,00 €



Robustes Baustellenradio mit Ladefunktion für Makita CXT- und LXT-Schiebeakkus. Baustellenradio für den Empfang von DAB/DAB+ und FM/AM sowie Bluetooth®-Funktion. Mit Ladefunktion für Makita Lithium-Ionen-Schiebeakkus 12V max. (10,8V), 14,4V und 18V. Ladezeit bei 18V 5,0 Ah: 84 Minuten. Schutzklasse IP64

### Makita Akku-Baustellenradio DMR301

Art.-Nr.	Ausführung	€ HTVA /St.
9.DMR301	12 V Max - 18 V & Ladefunktion	339,00 €



DEADML805



DEADML805

LED-Baustrahler zur optimalen Ausleuchtung des Arbeitsplatzes. Die 20 fest verbauten LEDs sorgen für eine optimale Ausleuchtung. Mit zwei Helligkeitsstufen lässt sich eine Lichtleistung optimal regeln. Lichtstrom: 750 / 450 Lumen

DEADML816



DEADML816

LED-Akku-Arbeitsleuchte mit Die 18 fest verbauten LEDs Die Lampe verfügt über drei Helligkeitsstufen. Mit einem herausziehbaren um 360° drehbaren Metallhaken lässt sich die Lampe nahezu überall aufhängen. Lichtstrom: 500 / 250 / 100 Lm



Robustes Akku-Baustellenradio für den Empfang von DAB+ und FM, mit Bluetooth sowie AUX-Anschluss. Akku-Baustellenradio mit Schutz vor Staub und allseitigem Spritzwasser (IP64) und zwei leistungsstarken 89 mm Lautsprechern. Läuft mit allen Schiebe-Akkus der Akku-Systeme CXT 12V max., LXT 18V und XGT 40V max

### Makita Akku-Baustellenradio MR004GZ

Art.-Nr.	Ausführung	€ HTVA /St.
9.DEADML805	Lichtstrom: 750 / 450 Lumen	172,40 €
9.DEADML816	Lichtstrom: 500 / 250 / 100 Lumen	61,40 €

Art.-Nr.	Ausführung	€ HTVA /St.
9.MR004GZ	12V max.-40V max.	225,00 €



Die ideale Energiequelle für LXT 18 V Maschinen  
Das Powerpack LXT® bestehend aus:  
2 Akkus BL1850B 5,0 Ah und 1 Doppel-Schnellladegerät  
DC18RD. Lieferung im MAKPAC

Art.-Nr.	Ausführung	€ HTVA /St.
9.197629-2	2x BL1850B & DC18RD	349,00 €



Die ideale Energiequelle für LXT 18 V Maschinen

Art.-Nr.	Ausführung	€ HTVA /St.
9.197280-8	1x BL1850B - Akku 18V - 5,0 Ah	109,00 €
9.197288-2	2x BL1850B ( TWINPACK )	209,00 €



Die ideale Energiequelle für LXT 18 V Maschinen  
Das Powerpack LXT® bestehend aus:  
2 Akkus BL1840B 4,0 Ah und 1 Schnellladegerät DC18RC.  
Lieferung im MAKPAC

Art.-Nr.	Ausführung	€ HTVA /St.
9.197494-9	2x BL1840B & DC18RC	279,00 €



Mit intelligenter Ladetechnologie und Kühlsystem für kurze Ladezeiten. Das Schnellladegerät DC18RC (195584-2) ist für Akkus der LXT-Serie mit 14,4V und 18V geeignet. Dank eines Kühlsystems wird der Akku während des Ladevorgangs gekühlt, um eine schnelle Ladung zu erzielen und die Leistung zu verbessern. Nach einem erfolgreichen Ladevorgang ertönt optional eine Melodie.

Makita Schnellladegerät DC18RC

Art.-Nr.	Ausführung	€ HTVA /St.
9.195584-2	LXT • 14,4V/18V	75,00 €



Die ideale Energiequelle für LXT 18 V Maschinen  
Das Powerpack LXT® bestehend aus:  
2 Akkus BL1850B 5,0 Ah und 1 Schnellladegerät DC18RC.  
Lieferung im MAKPAC

Art.-Nr.	Ausführung	€ HTVA /St.
9.197624-2	2x BL1850B & DC18RC	299,00 €



Mit intelligenter Ladetechnologie und Kühlsystem für kurze Ladezeiten. Das Doppel-Schnellladegerät DC18RD ist für Akkus der LXT-Serie mit 14,4V und 18V geeignet. Dank eines Kühlsystems wird der Akku während des Ladevorgangs gekühlt, um eine schnelle Ladung zu erzielen und die Leistung zu verbessern. Nach einem erfolgreichen Ladevorgang ertönt optional eine Melodie.

Makita Schnellladegerät DC18RD

Art.-Nr.	Ausführung	€ HTVA /St.
9.196933-6	LXT • 14,4V/18V	139,00 €





Leichte und kompakte Astsäge zum Ausasten und für Korrekturschnitte, speziell für die Park- und Baumpflege. Moderne werkzeuggesteuerte Wechsel- und Sägeketten-Spannungseinstellung. Die Kettenspannung ist durch einfaches Lösen und Schließen des Hebels möglich.

### Makita Akku-Astsäge DUC101 - 18V • 10 cm • 8 m/s ohne Akku's & Schnellladegerät im Karton

Art.-Nr.	Ausführung	€ HTVA /St.
9.DUC101Z	18 V • 8,0 m/s • 10 cm	189,26 €
9.1910V6-4	Sägekette • 26 TG • 1,1 mm • 10 cm	14,46 €



Kompakte Akku-Top-Handle-Kettensäge mit hoher Ketten-geschwindigkeit für die professionelle Baumpflege. Mit bürstenlosem Motor und einer Kettengeschwindigkeit von 24 m/s. Ihr geringes Gewicht und ihr Design machen sie leicht bedienbar. Ideal zur Baumpflege. Ausgestattet mit einer 25 cm Sägeschiene.

### Makita Akku-Kettensäge DUC254 - 18V • 25 cm • 24 m/s ohne Akku's & Schnellladegerät im Karton

Art.-Nr.	Ausführung	€ HTVA /St.
9.DUC254Z001	18V • 24 m/s • 25 cm	271,90 €
9.191T89-0	Sägekette • 46 TG • 1,1 mm • 25 cm	23,72 €



Eine praktische 18 V Akku-Gras- und Strauchschere für den Formschnitt von beispielsweise Buchsbäumen und zum Schneiden von Gras. Inklusive Gras- und Strauchscherblatt

### Makita Akku-Gras-/Strauchschere DUM604 - 18V • 160 mm ohne Akku's & Schnellladegerät im Karton

Art.-Nr.	Ausführung	€ HTVA /St.
9.DUM604ZX	18V • 2.500 min-1 • 160 mm	86,78 €



Akku-Heckenschere mit kraftvollem bürstenlosen 18 V-Antrieb  
Kompakte kabellose Heckenschere f. Zweige <20 mm Durchmesser  
Das 60 cm lange Scherblatt ermöglicht ein zügiges Schneiden.

### Makita Akku-Heckenschere DUH606 - 18 V • 500mm • 20mm ohne Akku's & Schnellladegerät im Karton

Art.-Nr.	Ausführung	€ HTVA /St.
9.DUH606Z	18 V • 500 mm • 4 000 min <sup>-1</sup> • 20 mm	185,95 €



Leistungsstarke Akku-Heckenschere mit neuer Messerform  
Mit neuer Messerform, die Zweige besser einleitet. Griff mit 5 Arretierungen bei 0° sowie 45° und 90° links und rechts. für angenehmes Arbeiten in jeder Haltung

### Makita Akku-Heckenschere DUH601 - 18 V • 60cm • 23,5mm ohne Akku's & Schnellladegerät im Karton

Art.-Nr.	Ausführung	€ HTVA /St.
9.DUH601Z	18V • 60 cm • 23,5 mm	338,02 €



Ein äußerst leistungsfähiger Akku-Laubbläser, der zu einem Laubsauger umgebaut werden kann. Der DUB363 verfügt über einen bürstenlosen Motor, der von zwei 18 V Akkus angetrieben wird und im Betrieb feinfühlig reguliert werden kann. Mit seiner Luftgeschwindigkeit von bis zu 65 m/s und seinem Luftvolumen von 13,4 m<sup>3</sup>/min eignet sich die Maschine ideal für mittelgroße Flächen. Lieferung inklusive Absaugset.

### Makita Akku-Laubbläser und -sauger DUB363 - 2x18V ohne Akku's & Schnellladegerät im Karton

Art.-Nr.	Ausführung	€ HTVA /St.
9.DUB363ZV	2x18V • 65 m/s • 13,4 m <sup>3</sup> /min	326,45 €



DUB362

DUB184

18v + 18v → 36v



Leistungsfähiges bürstenloses Akku-Gebläse für anspruchsvolle Einsätze. Ein vielseitig einsetzbares, geräuscharmes und äußerst leistungsfähiges Akku-Gebläse für Bau und Garten. Ausgestattet mit einem bürstenlosen Motor.

### Akku-Gebläse ohne Akku's & Schnellladegerät im Karton

Art.-Nr.	Ausführung	€ HTVA /St.
9.DUB362Z	2x18V • 54 m/s • 13,4 m <sup>3</sup> /min	255,37 €
9.DUB184Z	18V • 780 m <sup>3</sup> /h • 52,1 m/s	144,63 €



Leichter handgeführter Druckreiniger wahlweise mit 8 oder 24 Bar Arbeitsdruck. Akku-Druckreiniger für leichte Waschaufgaben auf Baustellen und für den Hausgebrauch. Mit einer Leistungsstufe zum Reinigen und einer mit geringerem Druck bspw. zur Bewässerung von Pflanzen. Zum Anschluss an eine externe Wasserversorgung mittels Schlauch.

### Makita Akku-Druckreiniger ohne Akku's & Schnellladegerät

Art.-Nr.	Ausführung	€ HTVA /St.
9.DHW180	18V • 24 bar • 150 l/h	123,14 €



18v + 18v → 36v

Akku-Hochdruckreiniger für bis zu 80 bar Wasserdruck. Die Hochleistungspumpe erzeugt max. 80 bar. Ein separater Tank mit 50 Liter Fassungsvermögen stellt ausreichend Wasserreserven bereit. Im Normalbetrieb ist der Wasserdruck auf 30 oder 55 bar einstellbar. Die Lieferung erfolgt inklusive 50 Liter Tank, 5 m Hochdruckschlauch und Ansaugschlauch.

### Makita Akku-Hochdruckreiniger DHW080 - 2x18V ohne Akku's & Schnellladegerät im Karton

Art.-Nr.	Ausführung	€ HTVA /St.
9.DHW080ZK	2x18V • 80 bar • 380 l/h	569,42 €



Akku-Druckspritze mit 10 l Kapazität. Besonders bequemer Einsatz durch belüftete Rückenpartie und ergonomisch gestalteten Rucksackgurten. Max. Fördermenge 1,7 l/min, max. Druck: 5 bar

### Akku-Druckspritze ohne Akku's & Schnellladegerät.

Art.-Nr.	Ausführung	€ HTVA /St.
9.DUS108Z	18V • 10 l • 5,0 bar	271,26 €



HW131

PF1110



Eine robuste elektrische Klar- und Schmutzwasserpumpe mit rostfreiem Edelstahlgehäuse. Für eine Fördermenge bis 15.000 l/h Partikelgrößen bis 35mm - Mindestwasserstand 50mm. Mit automatischer Abschaltung durch einstellbaren Schwimmschalter

Ein leistungsstarker Hochdruckreiniger für den regelmäßigen professionellen Gebrauch und anspruchsvolle Einsätze mit 2.300 W Motor. Regulierbarer Arbeitsdruck und integriertem Reinigungsmitteltank. Reiniger hat einen 15 m langen Stahlflex-Hochdruckschlauch und eine Schlauchtrommel. Inkl. Sprüh- und Turbodüse.

### Makita Elektro-Tauchpumpe • 1.100 W • 15.000 l/h Makita Elektro-Hochdruckreiniger 2.300 W • 10-130 bar

Art.-Nr.	Ausführung	€ HTVA /St.
9.PF1110	1.100 W • 15.000 l/h	139,67 €
9.HW131	2.300 W • 10-130 bar	486,78 €





Kompakter und leistungsfähiger Kombihammer, kompatibel mit SDS-PLUS -Aufnahme. Geeignet zum Bohren, Hammerbohren & Meißeln. Motorleistung 800 W, Drehzahl kann zwischen 0 und 4.500 min<sup>-1</sup> mittels Schalter eingestellt werden. Einzelschlagstärke: 3,0 J. Max. Bohrbereich: in Holz: 32mm max. Bohrleistung in Beton: 26mm. Inkl. Schnellwechselbohrfutter

**Makita Kombihammer HR2670FTX2 SDS-PLUS • 800W  
26 mm • 3,0 J inkl. Schnellwechselfutter & Koffer**

Art.-Nr.	Ausführung	€ HTVA /St.
9.HR2670FTX2	800W • 3,0 Joule	<b>249,00 €</b>
9.198993-4	Bohrmeißelfett 100Gr	<b>6,10 €</b>



Leistungsfähiger Kombihammer mit Anti-Vibrations-Technologie  
Leistungsfähiger 1.100 W Kombihammer mit Anti-Vibrations-Technologie AVT für SDS-MAX Einsteckwerkzeuge. Bohrleistung in Mauerwerk: 40 mm, Einzelschlagstärke 8,0 J. Mit seinen Bohr- und Meißelleistungen ist dieses Gerät eine ideale Wahl für Renovierungs- und Bauarbeiten.

**Makita Kombihammer HR4013C SDS-MAX • 1100W  
40 mm • 8,0 J im Handwerkerkoffer**

Art.-Nr.	Ausführung	€ HTVA /St.
9.HR4013C	1100W • 8,0 Joule	<b>759,00 €</b>
9.198993-4	Bohrmeißelfett 100Gr	<b>6,10 €</b>



Leistungsfähiger Kombihammer mit Anti-Vibrations-Technologie  
Leistungsstarker 850 W Kombihammer mit Anti-Vibrations-Technologie AVT für SDS-MAX Einsteckwerkzeuge. Bohrleistung in Mauerwerk: 35 mm, Einzelschlagstärke 5,7 J. Geeignet zum Bohren, Hammerbohren und Meißeln. Dies ist ein exzellentes Gerät für Renovierungs- und Bauvorhaben.

**Makita Kombihammer HR3541FC SDS-MAX • 850W  
35 mm • 5,7 J im Handwerkerkoffer**

Art.-Nr.	Ausführung	€ HTVA /St.
9.HR3541FCX	850W • 5,7 Joule	<b>649,00 €</b>
9.198993-4	Bohrmeißelfett 100Gr	<b>6,10 €</b>



Kraftvoller Stemmerhammer mit Anti-Vibrations-Technologie  
Ein leistungsfähiger Stemmerhammer für äußerst intensive Anwendungen. Kompatibel mit SDS-MAX Einsteckwerkzeugen. Die Motorleistung von 1.510 W und Einzelschlagstärke von 18,6 J sorgen für effizienten Materialabtrag. Einstellbare Schlagzahl: 950 bis 1.900 min<sup>-1</sup>

**Makita Stemmerhammer HM1213C SDS-MAX • 1510W  
18,6 Joule im Handwerkerkoffer**

Art.-Nr.	Ausführung	€ HTVA /St.
9.HM1213C	1510W • 18,6 Joule	<b>679,00 €</b>
9.198993-4	Bohrmeißelfett 100Gr	<b>6,10 €</b>



Ein kleiner Winkelschleifer mit Wiederanlaufschutz für anspruchsvolle Anwendungen. Das Gerät weist ein mechanisiertes Winkelgetriebe und einen 840 W Motor auf, für Schleifscheiben bis 125 mm. Labyrinthdichtung schützt Lager und Getriebe gegen Staub und Schmutz. Mit Spindelarreterierung.

**Makita Winkelschleifer 9558HNR Ø125mm • 840W  
11.000 min-1 geliefert im Metallkoffer**

Art.-Nr.	Ausführung	€ HTVA /St.
9.9558HNRGK3	840 W • 125 mm • 11.000 min-1	129,00 €



Ein kleiner Winkelschleifer mit Wiederanlaufschutz. Ein kleiner, aber starker 1.400 W Winkelschleifer für Scheiben mit 125 mm Durchmesser und anspruchsvolle professionelle Nutzung. Konstantelektronik und exzellente SJS2-Schwingungstechnik.

**Makita Winkelschleifer GA5040C Ø125mm • 1400W**

Art.-Nr.	Ausführung	€ HTVA /St.
9.GA5040C	1400 W • 2.800-11.000 min-1	179,00 €



Ein Winkelschleifer m. Wiederanlaufschutz für den professionellen Einsatz. Ein kraftvoller 2.200 W Winkelschleifer für große Scheiben mit 230 mm Durchmesser und anspruchsvolle Anwendungen, die eine hohe Leistung erfordern.

**Makita Winkelschleifer GA9061R Ø230mm • 2200W**

Art.-Nr.	Ausführung	€ HTVA /St.
9.GA9061R	2200 W • 6.600 min-1	215,00 €



Eine leistungsfähige 720 W Pendelhubstichsäge mit dreistufiger PendelhubEinstellung + Neutralstellung. Werkzeugloser Sägeblattwechsel für professionelle Anwendung. Wirkungsvolles Antivibrationssystem und niedriger Geräuschpegel. Die Hubzahl kann zwischen 800 und 2.800 min-1 eingestellt werden. Hubhöhe 26 mm. Schnittleistung Holz 135 mm, Stahl 10 mm.

**Makita Pendelhubstichsäge 4351FCT 720 W • 800-2.800 min-1  
geliefert im MAK PAC**

Art.-Nr.	Ausführung	€ HTVA /St.
9.4351FCTJ	840 W • 125 mm • 11.000 min-1	219,00 €



Multifunktionswerkzeug mit zahlreichen Zubehörteilen und Schnellwechselsystem zum Schneiden, Schleifen, Sägen und viele andere Anwendungen. Dieses Multifunktionswerkzeug mit werkzeuglosem Zubehörwechsel eignet sich für eine Vielzahl von Anwendungen einschließlich des Schneiden und Polierens. Ausgestattet mit einem Schnellspannwechsel der Aufsätze. Mit einem 320 W Motor, die Schwingungsraten kann zwischen 6.000 und 20.000 min-1 eingestellt werden.

**Makita Multitool TM3010C 320 W • 6000 - 20000 min<sup>-1</sup>  
inklusive 9-teiligem Sägeblätter-Set & Zuberhör  
Alles zusammen geliefert im MAK PAC**

Art.-Nr.	Ausführung	€ HTVA /St.
9.TM3010CX3J	320 W • 9tlg. Zubehör-Set	259,00 €





Handliche Multifunktionsfräse für das Tischlerhandwerk. Mit dieser Multifunktionsfräse können verschiedene Nuten oder dekorative Motive in Holz eingefräst werden. Die Anti-Restart-Funktion verhindert ein ungewolltes Anlaufen der Maschine nach einer Spannungsunterbrechung. Mit Sanftanlauf.  
Mit 6 & 8 mm Spannhülsen, Parallelanschlag.  
Hubhöhe Oberfräse: 0-35mm - Hubhöhe Kantenfräse: 0 - 40 mm

**Makita Multifunktionsfräse RT0702C • 710 W • 6/8 mm geliefert inklusive Zubehör im Makpac**

Art.-Nr.	Ausführung	€ HTVA /St.
9.RT0702CX3J	710 W • 6/8 mm	319,00 €



Eine Tauchkreissäge für präzise Schnitte. Ideal für Tauchschnitte in Vollholz, Holzverbund- und Plattenwerkstoffe sowie in Aluminium. Der Einsatz einer Führungsschiene wird empfohlen. Eine Motorleistung von 1.300 W, Schnittleistung 56 mm. Drehzahl kann zwischen 2.200 und 6.400 min<sup>-1</sup> eingestellt werden. inkl. 2 x Führungsschiene von 1400 mm & Verbinder geliefert mit einem Sägeblatt von Ø165 mm im MAKPAK

**Makita Tauchsäge mit Führungsschiene und einer Schnitttiefe von 56mm geliefert im Makpac**

Art.-Nr.	Ausführung	VE	€ HTVA /St.
9.SP6000J1	1.300 W • 56 mm	1	465,00 €
9.194368-5	Führungsschiene 1400mm	1	81,90 €
9.198885-7	Führungsschienen - Verbinder	1	25,10 €
9.E-05664	Stofftasche für Schienen	1	59,90 €



Eine robuste Handkreissäge mit Motorbremse, 1.400 W Motor und einer Drehzahl von 5.500 min<sup>-1</sup>, konzipiert für den professionellen Einsatz. Für Sägeblätter mit 190 mm Durchmesser erreicht die Maschine eine Schnitttiefe von max. 67 mm. Geliefert im Makpac

**Makita Handkreissäge HS7101 • 1400 W • 67 mm inklusive Kreissägeblatt " M-Force TCT, 190 x 30 mm, 12 T "**

Art.-Nr.	Ausführung	€ HTVA /St.
9.HS7101JX	1400 W • 5500 min <sup>-1</sup> • 190 mm	295,00 €
9.197252-3	Führungsschienen - Adapter	70,80 €



Eine genaue Kapp- und Gehrungssäge mit einem 1.430 W Motor. Mit einem Sägeblattdurchmesser von max. 260 mm wird eine Schnittleistung von 91 x 305 mm / 91 x 215 mm erreicht. Der Arbeitstisch ist nach rechts bis 60° und nach links bis 47° drehbar.

Untergestell für Kapp- und Gehrungssägen fahrbar kann auf eine Länge von max. 2,55 m ausgefahren werden

Art.-Nr.	Ausführung	€ HTVA /St.
9.LS1018LN	1.430 W • 260 mm • 4.300 min <sup>-1</sup>	499,00 €
9.DEBWST06	Untergestell 1.150-2.550 mm	254,00 €



Ein starker Bandschleifer mit hoher Abtragleistung dank eines 1.010 W starkem Motor. Automatische Schleifbandzentrierung. Kompatibel mit einem 100 mm breiten Band, erreicht die Maschine eine einstellbare Bandgeschwindigkeit von 210 bis 440 m/min. Effiziente Staubabsaugung mittels Staubsack.

**Makita Bandschleifer 9404 mit 1.010 W  
passend für Bänder 100 x 610mm geliefert im MAKPAC**

Art.-Nr.	Ausführung	€ HTVA /St.
9.9404J	1.010 W • 210-440 m/min	355,00 €



Ein solider Staubsauger für Nass- und Trockenbetrieb, Filterklasse L für Reinigungsarbeiten und Fremdsaugung bei Maschinen. Ein automatisches Anlaufen bei kabelgebundenen Elektrogeräten. Der Filter kann im Lauf per Knopfdruck gereinigt werden und die Maschine hat einen 20 l Stahltank. Inklusive Aufsätzen und Schlauch zur Staubabsaugung.

**Makita Staubsauger VC2012L 1.000 W • 210 mbar • 20 l  
Filterklasse L**

Art.-Nr.	Ausführung	€ HTVA /St.
9.VC2012L	VC 2012 L - 20 Liter	235,00 €
9.P-72899	Staubbeutel Vlies 10L / VE:5 Stück	29,10 €
9.P-70219	Filterelement	37,20 €



Ein vibrationsarmer Schwingschleifer für eine Vielzahl von Anwendungen. Konzipiert für das Schleifen von Ecken oder engen Stellen mit verlängertem dreieckigem Sockel. Das Gerät hat einen leistungsfähigen 200 W Motor und eine Schleiftellergröße von 190x112 mm. Geeignet für Klettschleifpapier mit einer Größe am Dreieck von 96 mm und am Rechteck von 114x102mm.

**Makita Faust-Schwingschleifer BO4565 Ø 114x102 mm  
Leerlauf-Oszillation - 14000 min<sup>-1</sup> - Schwingkreis: 1,5 mm**

Art.-Nr.	Ausführung	€ HTVA /St.
9.BO4565K	200 W • 114x102 mm	115,00 €

Art.-Nr.	Schleifblätter hinten	VE	€ HTVA /St.
9.P-33093	114x102 mm x 60G	10	5,80 €
9.P-33102	114x102 mm x 80G	10	5,80 €
9.P-33124	114x102 mm x 120G	10	5,80 €
9.P-33130	114x102 mm x 150G	10	5,80 €

Art.-Nr.	Schleifblätter vorne	VE	€ HTVA /St.
9.P-33261	Dreieck 94x94 mm x 60G	10	4,60 €
9.P-33277	Dreieck 94x94 mm x 80G	10	4,60 €
9.P-33299	Dreieck 94x94 mm x 120G	10	4,60 €
9.P-33308	Dreieck 94x94 mm x 150G	10	4,60 €



Leistungsfähiges Gerät mit zuverlässiger Rotation unter Belastung  
Ein Exzenter- und Rotationsschleifer für ein breites Einsatzspektrum. Rotations zuschaltbar. Staubabsaugung durch Absaugungslöcher in der Scheibe. geliefert im MAKPAC

**Makita Exzenter-/Rotationsschleifer Ø 150 mm  
Leerlauf-Oszillation 1600 - 6800 min<sup>-1</sup> - Schwingkreis: 5,5 mm**

Art.-Nr.	Ausführung	€ HTVA /St.
9.BO6050J	750 W • 150 mm	415,00 €





## Bosch Elektrowerkzeuge



max. Bohr- $\phi$  in Holz: 19mm / max. Bohr- $\phi$  in Metall: 10mm  
Drehmoment weich: 15Nm / Drehmoment hart: 30Nm  
Bohrfutterspannweite: 1-10mm / Drehmomentstufen: 20+1  
Leerlaufdrehzahl: 1. Gang: 0-400 t.p.m. - 2. Gang: 0-1300 t.p.m.

### Bosch Akku-Bohrschrauber LI-ION 12V 1x2,0 & 1x4,0Ah Akku's inkl. Schnellladegerät. Geliefert in Stofftasche

Art.-Nr.	Ausführung	VE	€ HTVA /St.
5.0615990G6L	GSR 12V-15 Professional	1	205,00 €



Vielseitig mit 5 Optionen zur Wahl, Bohrschrauber mit magnetischem Bit-Halter, arretierbarem Bit-Halter, Bohrfutter, Winkelaufsatz und Exzenteraufsatz. Perfekt für schwer zugängliche Bereiche, dank der extrem kompakten Bauform. Leistungsstark: überzeugende Leistung dank 30 Nm Drehmoment.

### Bosch Akku-Bohrschrauber-Set inkl. 2x LI-ION 12V 2,0Ah Akku's & Schnellladegerät. Geliefert in L-BOXX

Art.-Nr.	Ausführung	VE	€ HTVA /St.
5.06019F6000	GSR 12V-15 Professional	1	229,95 €



max. Bohr- $\phi$  in Holz: 35mm / max. Schrauben- $\phi$ : 10mm  
Drehmoment weich: 31Nm / Drehmoment hart: 63Nm  
Bohrfutterspannweite: 1,5-13mm / Drehmomentstufen: 13  
Leerlaufdrehzahl: 1. Gang: 0-550 t.p.m. - 2. Gang: 0-2100 t.p.m.

### Bosch Akku-Bohrschrauber inkl. 2x ProCORE LI-ION 18V 4,0Ah Akku's & Schnellladegerät. Geliefert in L-BOXX

Art.-Nr.	Ausführung	€ HTVA /St.
5.06019N3206	GSR 18V-65 - ( 2x 4,0Ah & Ladegerät )	370,00 €
5.06019N3201	GSR 18V-65 - ( ohne Akku's & Lader )	195,00 €



max. Bohr- $\phi$  in Holz: 35mm / max. Schrauben- $\phi$ : 10mm  
Drehmoment weich: 31Nm / Drehmoment hart: 65Nm  
Bohrfutterspannweite: 1,5-13mm / Schlagzahl, max. 27.000 bpm  
Leerlaufdrehzahl: 1. Gang: 0-550 t.p.m. - 2. Gang: 0-2100 t.p.m.

### Akku-Schlag-Bohrschrauber inkl. 2x ProCORE LI-ION 18V 4,0Ah Akku's & Schnellladegerät. Geliefert in L-BOXX

Art.-Nr.	Ausführung	€ HTVA /St.
5.06019N3306	GSB 18V-65 - ( 2x 4,0Ah & Ladegerät )	380,00 €
5.06019N3301	GSB 18V-65 - ( ohne Akku's & Lader )	205,00 €



## BOSCH



max. Bohr-Ø in Holz: 82mm / max. Schrauben-Ø : 12mm  
Drehmoment (weich / hart / max.) 47Nm / 85Nm / 110 Nm  
Bohrfutterspannweite: 1,5-13mm / Schlagzahl, max. 31.500 bpm  
Leerlaufdrehzahl: 1. Gang: 0-480 t.p.m. - 2. Gang: 0-2100 t.p.m.

**Akku-Schlag-Bohrschrauber inkl. 2x ProCORE LI-ION 18V 4,0Ah Akku's & Schnellladegerät. Geliefert in L-BOXX**

Art.-Nr.	Ausführung	€ HTVA /St.
5.0615A5002X	GSB 18V-110 C - ( 3x 4,0Ah & Lader )	533,00 €
5.06019G030A	GSB 18V-110 C ( ohne Akku's & Lader )	283,00 €

## BOSCH



Werkzeugaufnahme 1/2"-Vierkant mit Losbrechmoment, max. 800Nm  
Drehmoment Stufe.1 = 0/250Nm - Stufe.2 = 0/330Nm - Stufe.3 = 0/450Nm  
Schlagzahl Stufe.1 = 0-1900Nm - Stufe.2 = 0-2500Nm - Stufe.3 = 0-3300Nm  
Zum Verarbeiten von Schrauben-Ø von M10 bis M20

**Bosch Akku-Drehschlagschrauber inkl. 2x ProCORE LI-ION 18V 4,0Ah Akku's & Schnellladegerät. Geliefert in L-BOXX**

Art.-Nr.	Ausführung	€ HTVA /St.
5.06019K4002	GDS 18V-450 HC - ( 2x 4,0Ah & Lader )	545,00 €
5.06019K4001	GDS 18V-450 HC ( oh. Akkus & Lader )	318,00 €

## BOSCH



2-in-1-Werkzeugaufnahme mit 1/4"-Innensechskant und 1/2"-Vierkant  
Drehmoment Stufe.1 = 0/130Nm - Stufe.2 = 0/160Nm - Stufe.3 = 0/210Nm  
Schlagzahl Stufe.1 = 0-2200Nm - Stufe.2 = 0-3100Nm - Stufe.3 = 0-4100Nm  
Zum Verarbeiten von Schrauben-Ø von M6 bis M16

**Bosch Akku-Drehschlagschrauber inkl. 2x LI-ION GBA 18V 5,0Ah Akku's & Schnellladegerät. Geliefert in L-BOXX**

Art.-Nr.	Ausführung	€ HTVA /St.
5.06019J0202	GDX 18V-210 C - ( 3x 4,0Ah & Lader )	462,00 €
5.06019J0201	GDX 18V-210 C ( oh. Akkus & L-BOXX )	286,00 €

## BOSCH



Schlagzahl bei Nenndrehzahl: 0-4350 min-1 / Schlagenergie: 2,6 Joule  
Bohr-Ø in Beton mit Hammerbohrern: Ø 4-26mm  
Optimaler Einsatzbereich Beton mit Hammerbohrern: Ø 8-16mm  
geliefert mit SDS-Plus Bohrfutter & Schnellspannbohrfutter 1,5-13mm

**Bosch Akku-Bohrhammer SDS-plus inkl. 2x ProCORE LI-ION 18V 5,5 Ah Akku's & Schnellladegerät. Geliefert in L-BOXX**

Art.-Nr.	Ausführung	€ HTVA /St.
5.061191000F	GBH 18V-26 F - ( 2x 5,5Ah & Lader )	736,00 €
5.0611910001	GBH 18V-26 F ( ohne Akkus & Lader )	404,00 €





## BOSCH



Für Trennscheiben Ø125 mm mit Aufnahme M14 - 22,23mm  
6-Drehzahlstufen per Drehrad : 3000-9.000 min-1  
Vielseitiger Allrounder mit ausbalanciertem Design für einen großen  
Einsatzbereich. Inkl. Anti-Vibrationshandgriff

**Bosch Akku-Winkelschleifer inkl. 2x GBA LI-ION 18V  
5,0Ah Akku's & Schnellladegerät. Geliefert in L-BOXX**

Art.-Nr.	Ausführung	€ HTVA /St.
5.06019N4002	GWS 18V-11 S - ( 2x 5,0Ah & Lader )	477,00 €
5.06019N4001	GWS 18V-11 S ( ohne Akkus & Lader )	223,00 €

## BOSCH



Die Akku-Stichsäge für alle Anwendungen – mit Stabgriff  
Hubzahl bei Leerlauf: 500 – 3500 min-1 - Hubhöhe: 26mm  
Neigungswinkel von -45° bis 45°

**Bosch Akku-Stichsäge geliefert ohne  
Akku's & Schnellladegerät. Geliefert in L-BOXX**

Art.-Nr.	Ausführung	€ HTVA /St.
5.06015B2000	GST 18V-125 S ( ohne Akkus & Lader )	262,00 €

## BOSCH



Kabelloser, kompakter Allrounder für robustes Sägen – mit rechtsseitigem  
Sägeblatt. Kompakte Größe und beeindruckende Leistung dank  
leistungsstarkem bürstenlosem Motor. Praktische externe  
Staubabsaugung für alle BOSCH Absaugssysteme garantiert höheren  
Gesundheitsschutz für den Anwender. Schneller Sägefortschritt bei  
maximaler Akkulaufzeit.  
Schnitttiefe (90° / 45°): 57mm / 41mm - Sägeblatt-Ø: 165 x 20mm

**Bosch Akku-Handkreissäge geliefert ohne  
Akku's & Schnellladegerät. Geliefert in L-BOXX**

Art.-Nr.	Ausführung	€ HTVA /St.
5.06016C1201	GKS 18V-57-2 ( ohne Akkus & Lader )	298,00 €

## BOSCH



Der GOP 18V-34 PROFESSIONAL Multi-Cutter  
Komfortabler Allrounder: oszillierendes Multifunktionswerkzeug mit  
Starlock Plus und Vibration Control. Snap-In: Messerwechsel in  
Sekundenschnelle – keine weiteren Werkzeuge erforderlich und kein Risiko  
den Befestigungsstift zu verlieren.  
Leerlaufschwingzahl: bis 20.000 mit Speed-Selection.  
Oszillationswinkel links und rechts mit 1,7°

**Bosch Akku-Multi-Cutter geliefert ohne  
Akku's & Schnellladegerät. Geliefert in L-BOXX**

Art.-Nr.	Ausführung	€ HTVA /St.
5.06018G2000	GOP 18V-34 ( ohne Akkus & Lader )	268,00 €



## BOSCH



Der Akku-Schwingschleifer GSS 18V-13 PROFESSIONAL intuitive Bedienung, mit drei austauschbaren Schleifplatten mit Grundplatte 80x130 & 100x150 & 113x101 mm und mit Deltaplatte 100x150. Optimale Kontrolle dank ausgezeichneter Ergonomie und hervorragender Werkzeugbalance. Leerlaufdrehzahl: 6000 - 10.000 min<sup>-1</sup>. Schwingzahl im Leerlauf: 12.000 - 20.000 min<sup>-1</sup> - Schwingkreis: 1,6mm. Schleifmittelbefestigung: Klettverschluss.

**Bosch Akku-Eck-Schwingschleifer GSS 18V-13 ohne Akku's & Schnellladegerät. Geliefert in L-BOXX**

Art.-Nr.	Ausführung	€ HTVA /St.
5.06019L0101	GSS 18V-13 ( ohne Akkus & Lader )	286,00 €

## BOSCH



Die Akku-Kantenfräse ist unser Top-Modell: maximale Leistung und Zubehörkompatibilität mit Spitzenmerkmalen für konkurrenzlose Vielseitigkeit. Die Kantenfräse mit der geringsten Höhe unter den Kantenfräsen für weniger Gewicht im oberen Bereich und ausgezeichnete Werkzeugkontrolle. Kompatible Spannzangen-Ø 6mm, 8mm, 1/4" mit Tiefenfeineinstellung. Leerlaufdrehzahl: 10.000 - 30.000 min<sup>-1</sup>.

**Bosch Akku-Kantenfräse GKF 18V-8 ohne Akku's & Schnellladegerät. Geliefert in L-BOXX**

Art.-Nr.	Ausführung	€ HTVA /St.
5.06016C2001	GKF 18V-8 ( ohne Akkus & Lader )	309,00 €

## BOSCH



Bosch Bluetooth® Radio GPB 18V-2 SC PROFESSIONAL. Starker Sound zum Mitnehmen: flexibles, tragbares Baustellen-Digitalradio. Extreme Flexibilität für angenehmes Arbeiten: Wiedergabe über DAB+, Bluetooth®, FM und AUX. Geliefert inkl. DC-in Netzadapter.

**Bosch Bluetooth® Radio GPB 18V-2 SC PROFESSIONAL**

Art.-Nr.	Ausführung	€ HTVA /St.
5.06014A3100	GPB 18V-2 SC	195,00 €

## BOSCH



Mit einer Breite von 36,8 cm, einer Höhe von 34,1 cm und einer Tiefe von 35,1 cm ist das Baustellenradio kompakt und handlich. Es besteht aus strapazierfähigem Kunststoff und ist somit besonders robust und stoßfest. 360° Schutz & 360° Sound.

Flexible Wahl mit DAB+, Bluetooth®, FM und AUX. Mit 4 integrierten Lautsprecher von je 5Watt und einem Subwoofer.

kompatibel mit Bosch Professional 18V 1,5-8 Ah Lithium-Ionen Akkus. Sie können es entweder mit dem Netzteil oder mit einem Akku betreiben inklusive 2x 1,5 V LR6-Batterie (AA) und einem Aux-Kabel.

**Bosch Baustellenradio GPB 18V-5 SC ( ohne Akku's & Lader )**

Art.-Nr.	Ausführung	VE	€ HTVA /St.
5.06014A4100	GPB 18V-5 SC	1	354,00 €





Kompakt und leicht: dieselbe Leistung wie ein 18V 4.0Ah-Standardakku dank modernster Zelltechnologie. Aufladen eines ProCORE18V 4.0Ah-Akkus bis zu 80 % in nur 48 Minuten dank des kompakten Ladegeräts GAL 18V-40

### Bosch 2 x ProCORE18V 4.0Ah + GAL 18V-40 Professional

Art.-Nr.	Ausführung	VE	€ HTVA /St.
5.1600A01BA3	2x18V & GAL 18V-40	1	234,00 €



87 % mehr Leistung als ein herkömmlicher Akku – dank neuester Zelltechnologie und dem intelligenten Akkumanagement von Bosch  
Schnelle Aufladezeit mit dem GAL 1880 CV: Aufladen eines ProCORE18V 5.5Ah-Akkus bis zu 80 % in nur 35 Minuten

### Bosch 2 x ProCORE18V 5,5Ah + GAL 1880 CV Professional

Art.-Nr.	Ausführung	VE	€ HTVA /St.
5.1600A01BA3	2x18V & GAL 18V-40	1	345,00 €



Schnellladegerät mit einem Ladestrom von 8 A, ein ProCore18V 5.5Ah ist in nur 35 Minuten bis zu 80 % aufgeladen. Längere Lebensdauer von 18V-Akkus dank aktiver Luftkühlung, die für GBA-Standardakkus optimiert wurde

### Bosch Ladegerät GAL 1880 CV Professional

Art.-Nr.	Ausführung	VE	€ HTVA /St.
5.1600A00B8G	GAL 1880 CV	1	88,00 €



Modernste Zelltechnologie und intelligentes Akkumanagement sorgen für 87 % mehr Leistung als bei konventionellen Akkus.  
Kompatibel mit allen Werkzeugen und -Ladegeräten aus dem Bosch Professional 18V System und der AMPShare Alliance

Art.-Nr.	Ausführung	VE	€ HTVA /St.
5.1600A016GB	ProCORE18V 4.0Ah	1	103,00 €
5.1600A02149	ProCORE18V 5.5Ah	1	159,00 €
5.1600A016GK	ProCORE18V 8.0Ah	1	185,00 €



GBA 18V - Akkupack, kompatibel mit allen Werkzeugen und -Ladegeräten aus dem Bosch Professional 18V System und der AMPShare Alliance  
COOLPACK 1.0 verbessert die Wärmeableitung am Akku von innen nach außen für längere Lebensdauer und Laufzeit

Art.-Nr.	Ausführung	VE	€ HTVA /St.
5.1600Z00036	GBA 18V 2.0Ah	1	64,00 €
5.1600A002U5	GBA 18V 5.0Ah	1	92,00 €



Schnellladegerät mit einem Ladestrom von 4 A lädt es den GBA 18V 4.0Ah-Akku bis zu 80 % in nur 48 Minuten und den GBA 18V 2.0Ah bis zu 80 % in 24 Minuten.

### Bosch Ladegerät GAL 18V-40 Professional

Art.-Nr.	Ausführung	VE	€ HTVA /St.
5.1600A019RJ	GAL 18V-40	1	50,00 €



# Leistung in einer neuen Dimension

It's in your hands. Bosch Professional.



## ProCORE18V – unsere stärksten Akkus aller Zeiten.

**ProCORE18V 4.0Ah**  
Die ganze Leistung eines herkömmlichen Akkus – aber ohne sein Gewicht.

**ProCORE18V 8.0Ah**  
Die perfekte Balance von Gewicht und Leistung – vergleichbar mit bis zu 1.600 W kabelgebundener Leistung.

**ProCORE18V 12.0Ah**  
Maximale Leistung und längste Laufzeit.





Der Allrounder für den täglichen Einsatz im SDS-plus Bohrhämmer Segment mit Schnellspannbohrfutter. Liefert eine Schlagenergie von 2,7 Joule, für schnelles Bohren und hohe Meißelabtragsleistung. Aufnahmeleistung: 830Watt - Schlagzahl b.Nenn Drehzahl: 0-4.000 min-1 max. Bohr-Ø in Beton mit Hammerbohrer: 4-26mm

### Bosch Bohrhämmer mit SDS-plus Bohrfutter & Schnellspannbohrfutter 1,5-13mm. Geliefert in L-BOXX

Art.-Nr.	Ausführung	VE	€ HTVA /St.
5.06112A4001	GBH 2-26 F Professional	1	279,00 €



Liefert eine Schlagenergie von 3,2 Joule und sorgt für schnellen Bohrfortschritt. Erhöhter Anwenderschutz durch KickBack Control Vibration Control für müheloses Arbeiten bei andauernden Anwendungen Aufnahmeleistung: 880Watt - Schlagzahl b.Nenn Drehzahl: 0-4.000 min-1 max. Bohr-Ø in Beton mit Hammerbohrer: 4-28mm

### Bosch Bohrhämmer mit SDS-plus Bohrfutter & Schnellspannbohrfutter 1,5-13mm. Geliefert in L-BOXX

Art.-Nr.	Ausführung	VE	€ HTVA /St.
5.0611267601	GBH 2-28 F Professional	1	336,00 €



Der Bosch SDS-max Bohrhämmer für eine komfortable Handhabung bei zeitintensiven Anwendungen.

Vibration Control und ein geringes Gewicht ermöglichen müheloses Arbeiten bei andauernden und zeitintensiven Anwendungen. Langlebig durch robuste Metallkomponenten und optimiertes Schmiersystem

Der leistungsstarke Motor liefert 8,8 Joule Schlagenergie für einen schnellen Bohrfortschritt und eine hohe Abtragsleistung

Nennaufnahmeleistung: 1.150 Watt - Schlagenergie: 8,8 Joule Schlagzahl bei Nenn Drehzahl: 1.500 – 3.050 min-1 max. Bohr-Ø in Beton mit Hammerbohrer: 12-40mm

### Bosch Bohrhämmer mit SDS-Max Bohrfutter inkl. 4teiliges Meißelset. Geliefert im Koffer

Art.-Nr.	Ausführung	VE	€ HTVA /St.
5.0611264000	GBH 5-40 DCE Professional	1	782,00 €



Die Stärkste ihrer Preisklasse

Hohe Leistungsreserven auch in harten und dicken Balken durch leistungsstarken und überlastfähigen 780-Watt-Motor  
Extrem robuste und verbiege resistente Fußplatte für härteste Einsätze  
Hohe Schnittpräzision durch neues Sägeblattspannsystem  
Nennaufnahmeleistung: 780 Watt  
Hubzahl bei Leerlauf: 500 – 3.100 min-1  
Schnitttiefe in Holz: 150mm  
Schnitttiefe in Aluminium: 20mm  
Trenntiefe in unlegiertem Stahl: 10mm

### Bosch Stichsäge mit 780 Watt inkl. 35tlg. Sägeblatt-Set, geliefert in L-BOXX

Art.-Nr.	Ausführung	VE	€ HTVA /St.
5.0601512003	GST 150 CE Professional	1	261,00 €



Funktionaler, ergonomischer und ökonomischer Winkelschleifer für einen angenehmen täglichen Gebrauch. Robuster und leistungsstarker Motor mit guter Überlastfähigkeit. Leichtes Arbeiten dank schlüsselloser Schutzhaube

**Bosch Winkelschleifer Ø125mm mit 1200 Watt  
Leerlaufdrehzahl 11.000 min-1, geliefert im Karton**

Art.-Nr.	Ausführung	VE	€ HTVA /St.
5.06013A6100	GWS 12-125 Professional	1	103,00 €



Verbesserter Staubschutz durch Lüftungsschlitze an der Werkzeigrückseite ermöglicht maximale Produktivität. KickBack Control, Wiederanlaufschutz & Seitengriff mit Vibration Control garantieren einen hohen Anwenderschutz

**Bosch Winkelschleifer Ø125mm mit 1400 Watt  
mit Leerlaufdrehzahl von 2.800 – 11.500 min-1**

Art.-Nr.	Ausführung	VE	€ HTVA /St.
5.06017D0100	GWS 14-125 S Professional	1	197,00 €



Leistungsstarker 2.200-W-Champion-Motor – für schnellen Arbeitsfortschritt. Verdrehsichere Schutzhaube – schützt den Anwender zuverlässig bei Bruch der Schleifscheibe.

Mit einer Leerlaufdrehzahl von 6.500 min-1 & einer Aufnahme von M14

**Bosch Winkelschleifer Ø230mm mit 2200 Watt im Karton**

Art.-Nr.	Ausführung	VE	€ HTVA /St.
5.06018C1300	GWS 22-230 J Professional	1	174,00 €



Saubere, präzise Schnitte durch hochwertige Maschinenkomponenten  
Präzisionssägeblatt und passendes Führungsschienensystem  
Komfortables Arbeiten besonders in Innenräumen durch hocheffiziente Staubabsaugung und schallreduziertes Sägeblatt.  
Einstellbare Drehzahl mit 1.400-Watt-Motor und Constant-Electronic.  
Sägeblatt-Ø x Bohrung: 165x20mm, Leerlaufdrehzahl: 3.600-6.250 min-1

**Bosch Tauchsäge mit 1400 Watt in L-BOXX inkl.  
2 x Führungsschiene "FSN1600" mit Verbinder in Tasche**

Art.-Nr.	Ausführung	VE	€ HTVA /St.
5.0615990M9B	GKT 55 GCE+FSN 1400	1	849,00 €
5.1600Z0000F	Führungsschiene "FSN1600"	1	108,00 €
5.1600Z00009	Schienen-Verbinder "FSN VEL"	1	70,00 €



Die Leistungsstärkste in der Einstiegsklasse  
Mit 1.400 Watt höchste Motorleistung ihrer Klasse für schnellen Sägefortschritt in Weich- und Hartholz.  
Höchste Schnitttiefe (70 mm) und Neigungsfähigkeit (56°) ihrer Klasse für Flexibilität in jeder Arbeitssituation.  
Kompaktes Geräte-Design für beste Handhabung  
Nennaufnahmeleistung: 1400 W - Leerlaufdrehzahl: 5.500 min-1  
Sägeblatt-Ø: 190mm - Sägeblattbohrungs-Ø: 30mm  
Schnitttiefe (90°): 70mm - Schnitttiefe (45°): 50mm

**Bosch Handkreissäge mit 1400 Watt inkl.  
Kreissägeblatt, Optiline Wood, 190 x 30 x 2,0 mm  
geliefert in Kartonschachtel mit Zubehör-Set**

Art.-Nr.	Ausführung	VE	€ HTVA /St.
5.0601623000	GKS 190 Professional	1	199,00 €





Einzigartige Vibrationsdämpfung: geringste Vibration auch im Dauereinsatz. Höchste Oberflächengüte: vom Gehäuse entkoppelte Schleifeinheit für gleichmäßigen Anpressdruck.  
Verwendung von 150 mm Schleiftellerdurchmesser  
Nennaufnahmeleistung: 400 W - Leerlaufdrehzahl: 5.500 – 12.000 min<sup>-1</sup>  
Schwingzahl: 11.000 – 24.000 min<sup>-1</sup> - Exzentrizität: 2mm  
Schleifmittelbefestigung: Klettverschluss

**Bosch Exzenterschleifer mit 400 Watt inkl. Schleifteller in Ø150 mm geliefert in L-BOXX**

Art.-Nr.	Ausführung	VE	€ HTVA /St.
5.060137B201	GEX 40-150 Professional	1	304,95 €



Die komfortable Präzisionsoberfräse. Hervorragende Werkzeugführung durch ergonomisches Griffdesign mit unterschiedlichen Griffpositionen. Patentierte, hochpräzise Frästiefen-Feineinstellung in 1/10-mm-Schritten. Einzigartige patentierte Spindelarretierung für einen einfachen und schnellen Fräserwechsel  
Nennaufnahmeleistung: 1.250W, Leerlaufdrehzahl: 10.000-24.000 min<sup>-1</sup>  
Werkzeugaufnahme: 6,0-8,0 mm - max. Fräskorbhub: 60mm  
Spannzangen-Ø: 8,0mm - Kopierhülse Ø: 17mm

**Bosch Oberfräse inkl. Spannzange m. Überwurfmutter 8,0mm & Kopierhülseadapter, geliefert in L-BOXX**

Art.-Nr.	Ausführung	VE	€ HTVA /St.
5.0601626001	GOF 1250 CE Professional	1	517,00 €



Der Feinschleifer – passend für jede Ecke. Robuster und kompakter Einhand-Schwingschleifer. Der Schleifplattenwechsel (140, 160 und Delta) bietet dem Verwender höchste Flexibilität. Ergonomische Bauform mit Softgripflächen für unterschiedliche Griffpositionen  
Nennaufnahmeleistung: 180 W - Leerlaufdrehzahl: 12.000 min<sup>-1</sup>  
Schwingzahl im Leerlauf: 24.000 min<sup>-1</sup> - Schwingkreis: 1,6mm  
Schleifmittelbefestigung: Klettverschluss

**Bosch Eck-Schwingschleifer mit Werkzeugabmessungen: ( BxLxH ) 110x290x143mm, geliefert in L-BOXX**

Art.-Nr.	Ausführung	VE	€ HTVA /St.
5.06012A2300	GSS 160 Multi Professional	1	196,00 €



Der Allround-Hobel, sein kraftvoller 710-Watt-Motor liefert schnelle und genaue Hobelergebnisse. Einstellbarer Spanauswurf wahlweise links oder rechts und eine komfortable Staubabsaugung für eine saubere Arbeitsfläche. Kompakte Bauform für eine komfortable Handhabung, auch an schwer zugänglichen Stellen.  
Nennaufnahmeleistung: 710 W - Leerlaufdrehzahl: 18.000 min<sup>-1</sup>  
Spandicke einstellbar: 2,6mm - Falztiefe einstellbar: 9mm  
Hobelbreite: 82mm

**Bosch Hobel inkl. Hobelmesser, 82 x 5,5 x 1,1 mm, Stoffstaubbeutel, Parallelanschlag im Handwerkerkoffer**

Art.-Nr.	Ausführung	VE	€ HTVA /St.
5.06015A4300	GHO 26-82 D Professional	1	245,00 €



Müheleses Schleifen von Trockenwänden. Höhere Effizienz für Trockenbauer. Der patentierte, ultraflexible Schleifkopf gleitet müheles über Decken und Wände. Die Deckenansaugfunktion reduziert das gefühlte Werkzeuggewicht und sorgt für ermüdungsärmeres Arbeiten. Ein ergonomischer Zusatzhandgriff in L-Form erhöht den Komfort und verringert die Muskelbelastung durch Strecken bei der Anwendung. Nennleistungsleistung: 550W - Leerlaufdrehzahl\* 340 - 910 U/min

**Bosch Trockenbauschleifer GTR 55-225 Professional**  
Schleifblattdurchmesser Ø225 mm - L: 1100 - 1700 - 2300 mm

Art.-Nr.	Ausführung	VE	€ HTVA /St.
5.06017D4000	GTR 55-225 Professional	1	376,00 €



GTA 2600 Professional

Universal-Arbeitsstisch für Kapp- und Gehrungssägen mit Materialauflagen – optimales Preis-Leistungs-Verhältnis  
Länge Arbeitstisch mit Verlängerung = 2600mm - Höhe: 947 mm

GTA 3800 Professional

Universal-Aluminium-Arbeitsstisch mit extra großen ausziehbaren Materialauflagen für Kapp- und Gehrungssägen  
Länge Arbeitstisch mit Verlängerung = 3877mm - Höhe: 824 mm

Art.-Nr.	Ausführung	VE	€ HTVA /St.
5.0601B12300	GTA 2600 Professional	1	162,00 €
5.0601B24000	GTA 3800 Professional	1	305,00 €



Verbessertes Staubmanagement für gesundes und sauberes Arbeiten. Mit 312 mm horizontale Schnittkapazität für eine Vielzahl von Anwendungen und einem geringen Gewicht von 17kg. geliefert inklusive Arbeitstisch " GTA 2600 Professional " im Set. Die Länge vom Arbeitstisch beträgt 2600mm und hat eine Arbeitshöhe von 947 mm.

- Nennaufnahmeleistung : = 1600 Watt
- Sägeblattdurchmesser : = 216 mm
- Gehrungseinstellung : = 52° L / 60° R
- Neigungseinstellung : = 47° L / 2° R
- Schnittkapazität 0° : = 70 x 312 mm
- Schnittkapazität 45° Gehrung : = 70 x 214 mm
- Schnittkapazität 45° Neigung : = 48 x 312 mm

**Bosch Paneelsäge " GCM 8 SJL + GTA 2600 Professional "**  
Paneelsäge & Arbeitstisch im Komplettpaket  
mit Ø216mm Sägeblatt & Schnittkapazität von max. 312 mm

Art.-Nr.	Ausführung	VE	€ HTVA /St.
5.0615990FV8	GCM 8 SJL Professional	1	659,00 €





Sägen wie noch nie: extrem leichtgängig bei dauerhafter Präzision durch innovativen, wartungsfreien und extrem robusten Führungsarm. Reibungsfreier Zugmechanismus sorgt für sehr leichtes Sägen ohne Kraftverlust. Akkurate Schnitte und höchste Schnittqualität durch integrierten Doppellinienlaser und Top Precision Best for Wood Sägeblatt.

- Nennaufnahmeleistung : 2000W ■ Sägeblattdurchmesser : Ø 254 mm
- Gehrungseinstellung : 52° L / 60° R ■ Neigungseinstellung : 47° L / 47° R
- Schnittkapazität 0° : 80 x 306 mm ■ Schnittkapazität 45° Gehrung : 80 x 216
- Schnittkapazität 45° Neigung : 54 x 296 mm

### Bosch Kapp- und Gehrungssäge " GCM 10 GDJ Professional " mit Ø254mm Sägeblatt & Schnittkapazität von max. 306 mm



Sägen wie noch nie: extrem leichtgängig bei dauerhafter Präzision durch innovativen, wartungsfreien und extrem robusten Führungsarm. Reibungsfreier Zugmechanismus sorgt für sehr leichtes Sägen ohne Kraftverlust. Akkurate Schnitte und höchste Schnittqualität durch integrierten Doppellinienlaser und Top Precision Best for Wood Sägeblatt.

- Nennaufnahmeleistung : 2000W ■ Sägeblattdurchmesser : Ø 305 mm
- Gehrungseinstellung : 52° L / 60° R ■ Neigungseinstellung : 47° L / 47° R
- Schnittkapazität 0° : 104 x 341 mm ■ Schnittkapazität 45° Gehrung : 104 x 240
- Schnittkapazität 45° Neigung : 51 x 341 mm

### Bosch Kapp- und Gehrungssäge " GCM 12 GDL Professional " mit Ø305mm Sägeblatt & Schnittkapazität von max. 341 mm

Art.-Nr.	Ausführung	VE	€ HTVA /St.
5.0601B27000	GCM 10 GDJ Professional	1	999,00 €

Art.-Nr.	Ausführung	VE	€ HTVA /St.
5.0601B23600	GCM 12 GDL Professional	1	1.289,00 €



Leistungsstarker Motor und konstante Drehzahl für beste Arbeitsergebnisse auch bei härtesten Einsätzen. Integrierter Schiebeshlitten, Tischverbreiterung und -verlängerung für eine flexible Anpassung an unterschiedlich große Werkstücke. Werkzeugloser Spaltkeil für verdeckte Schnitte

- Nennaufnahmeleistung : 2000W ■ Sägeblattdurchmesser : Ø 254 mm
- Schnittkapazität 90° : 79 mm ■ Schnitthöhe 45° : 56 mm
- Neigungseinstellung : 47° L / 1° R ■ Tischgröße: 640 x 705 mm
- Leerlaufdrehzahl\* 4.200 U/min ■ Sägeblattdurchmesser: Ø254 x 30 mm

### Bosch Tischkreissäge " GTS 10 XC Professional " mit Ø254mm Sägeblatt & Schnittkapazität von max. 90mm

Art.-Nr.	Ausführung	VE	€ HTVA /St.
5.0601B30400	GTS 10 XC Professional	1	1.160,00 €



Tischkreissägen-Transport- und Arbeitstisch für ultimative Mobilität Kompatibel mit allen Bosch Professional Tischkreissägen; blitzschneller Auf- und Abbau mit nur einer Hebelbewegung. Integrierte Rollen für schnellen Transport, selbst mit montierter Säge. Ergonomisches Design und Wechsel zwischen Arbeits- und Transportmodus mit nur einer Hebelbewegung

### Bosch Transport- und Arbeitstisch " GTA 60 W Professional " Länge x Höhe vom Arbeitstisch L: 1220 mm x H: 740 mm

Art.-Nr.	Ausführung	VE	€ HTVA /St.
5.0601B12000	GTA 60 W Professional	1	286,00 €



## starmix

## starmix



Starmix Nass- Trockensauger - iPulse L-1635 Top  
Sauger mit Permanent-Clean Filterabreinigung, Staubklasse L  
Filterabreinigung in 3,5 sec. Abreinigung mit 300-facher Erdbeschleunigung  
Hochleistungsmotor für mehr Unterdruck und Volumenstrom

- Nennaufnahmeleistung : 1600W ■ Schalldruckpegel : 69 dB(A)
- Volumenstrom: (max.) am Motorkopf / Schlauchende gemessen: 75 / 45 l/s
- Unterdruck (max.) am Motorkopf / Schlauchende gemessen: 280 / 245 mbar
- Behältervolumen (max.) Brutto-Staub-Wasser : 35/25/22 l Kunststoff
- Abmessungen : 66 x 40 x 92 cm ■ Gewicht : 16,8 kg

**STARMIX Nass- Trockensauger - iPulse L-1635 Top**  
Sauger mit Permanent-Clean Filterabreinigung, Staubklasse L  
inklusive Profi-Ausstattung

Starmix Nass- Trockensauger - ISC L-1625 Top  
Der leistungsstarke Kompakte für den Staubeinsatz in der Klasse "L"  
Zum Absaugen direkt am Elektrowerkzeug, Bohr-, Fräs-, Schleif- und  
Sägearbeiten. Impulse-Filterabreinigung in den Arbeitspausen

- Nennaufnahmeleistung : 1600W ■ Schalldruckpegel : 69 dB(A)
- Volumenstrom: (max.) am Motorkopf / Schlauchende gemessen: 75 / 45 l/s
- Unterdruck (max.) am Motorkopf / Schlauchende gemessen: 280 / 245 mbar
- Behältervolumen (max.) Brutto-Staub-Wasser : 25/20/15 l Kunststoff
- Abmessungen : 45 x 39 x 49 cm ■ Gewicht : 12,2 kg

**STARMIX Nass- Trockensauger - ISC L-1625 Top**  
Der leistungsstarke Kompakte für den Staubeinsatz in der  
Klasse "L" - inklusive Profi-Ausstattung

Art.-Nr.	Ausführung	€ HTVA /St.
1.3734.018621	iPulse L-1635 Top	839,00 €
1.3734.459257	Filter FKP 4800 M Advanced, VE:2	126,40 €
1.3734.411231	Filterbeutel FBV 25-35 / 5Pack	33,10 €
1.3734.425764	Entsorgungsbeutel FBPE 25-35 / 5ST.	56,60 €

Art.-Nr.	Ausführung	€ HTVA /St.
1.3734.018621	iPulse L-1635 Top	689,00 €
1.3734.459257	Filter FKP 4800 M Advanced, VE:2	126,40 €
1.3734.411231	Filterbeutel FBV 25-35 / 5Pack	33,10 €
1.3734.425764	Entsorgungsbeutel FBPE 25-35 / 5ST.	56,60 €





## starmix



## starmix



Art.-Nr.	Ausführung	€ HTVA /St.
1.3734.414706	( 1 ) - Boden-Staubdüse 37 cm	42,40 €
1.3734.414713	( 2 ) - Boden-Wasserdüse 37 cm	43,30 €
1.3734.440941	( 3 ) - Bodendüse 30 cm	33,10 €
1.3734.417011	( 4 ) - Fugendüse Kunststoff 22 cm	7,30 €
1.3734.425696	( 5 ) - Gummidüse konisch Ø 28-38	17,30 €
1.3734.425726	( 6 ) - Anschlussmuffe drehbar konisch	30,80 €
1.3734.418032	( 7 ) - Saugpinzel rund Ø 7,5 cm	9,60 €
1.3734.418452	( 8 ) - Polsterdüse 12cm	9,60 €
1.3734.425719	( 9 ) - Anschlussmuffe abgestuft 11cm	24,00 €



## starmix

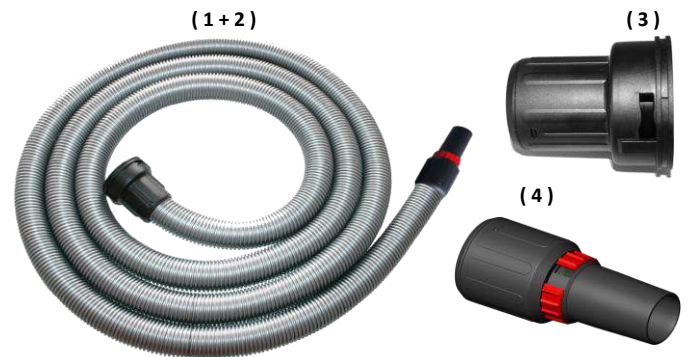

Art.-Nr.	Ausführung	€ HTVA /St.
1.3734.413228	( 1 ) - Saugschlauch Ø 35 , L: 3,2 M	46,90 €
1.3734.447193	( 2 ) - Saugschlauch Ø 35 , L: 5,0 M	69,20 €
1.3734.426594	( 3 ) - Bajonettanschluss 35 drehbar	15,40 €
1.3734.447186	( 4 ) - Rohranschluss 35 drehbar	15,10 €

- Nennaufnahmeleistung : 1400W ■ Schalldruckpegel : 72 dB(A)
- Volumenstrom: (max.) am Motorkopf gemessen: 75 l/s
- Unterdruck (max.) am Motorkopf gemessen: 255 mbar
- Behältervolumen (max.) Brutto-Staub-Wasser : 22/16/14 l Kunststoff
- Abmessungen : 38 x 37 x 50,5 cm ■ Gewicht : 6,8 kg

**STARMIX Nass-Trockensauger - eCraft APL-1422 EWR**  
**Allzweck-Sauger mit Steckdose für das Elektrowerkzeug**  
**Gerätesteckdose mit Einschaltautomatik**

Art.-Nr.	Ausführung	VE	€ HTVA /St.
1.3734.102573	eCraft APL-1422 EWR	1	249,00 €
1.3734.454870	Filterbeutel FBV 22 / 5Pack	1	24,00 €



# ERCALUX

+352 26 91 08 66

Z.A.C. Giallewee 10  
L-9749 Fischbach/Clervaux

info@ercalux.com

[www.ercalux.com](http://www.ercalux.com)







## Hammerbohrer



### Bosch "SDS-plus-5" Hammerbohrer



- Verzahntes Hartmetall für reibungslose Arbeit ohne Festfressen
- Die ActiveTeq-Zentrierspitze sorgt für aktives Schneiden in Beton und einen präzisen Lochdurchmesser.
- Die AWB-Hartlöt- und Härtungstechnologie verringert Vibrationen beim Bohren, um die Belastung des Verwenders zu senken.

Art.-Nr.	Abmessungen	VE	€ HTVA /St.
5.1618596263	Ø 20 x 400 / 450 mm	1	44,86 €
5.1618596321	Ø 20 x 550 / 600 mm	1	57,68 €
5.2608597127	Ø 20 x 950 / 1000 mm	1	122,67 €
5.1618596233	Ø 22 x 400 / 450 mm	1	65,73 €
5.1618596239	Ø 25 x 400 / 450 mm	1	70,51 €
5.2608597129	Ø 25 x 950 / 1000 mm	1	143,75 €
5.1618596241	Ø 26 x 400 / 450 mm	1	77,75 €



### Der Bosch "SDS-plus-7X" Hammerbohrer bietet eine hervorragende Nutzungsdauer beim Bohren in armierten Beton.

- Sein 4-Schneider-Vollkopf besteht aus höchstqualitativem Hartmetall für eine außergewöhnliche Schlagfestigkeit.
- Die Diffusionsschweißtechnologie (IDS) von Bosch bietet starken Halt zwischen Kopf und Hals
- Das 4-spiralige Design mit breiten Kanälen reduziert den Verschleiß am Bohrer d. effektiven Bohrmehlabtransport

Art.-Nr.	Abmessungen	VE	€ HTVA /St.
5.1618596231	Ø 4 x 50 / 115 mm	1	5,90 €
5.1618596164	Ø 5 x 50 / 115 mm	1	5,01 €
5.1618596189	Ø 5 x 100 / 165 mm	1	5,39 €
5.1618596166	Ø 6 x 50 / 115 mm	1	4,65 €
5.1618596167	Ø 6 x 100 / 165 mm	1	5,00 €
5.2608596115	Ø 6 x 150 / 215 mm	1	8,14 €
5.2608597777	Ø 6 x 200 / 265 mm	1	9,62 €
5.2608585602	Ø 6 x 250 / 315 mm	1	13,79 €
5.2608597778	Ø 6,5 x 150 / 215 mm	1	9,36 €
5.2608597779	Ø 6,5 x 200 / 265 mm	1	10,42 €
5.1618596172	Ø 8 x 50 / 115mm	1	5,55 €
5.1618596173	Ø 8 x 100 / 165 mm	1	5,96 €
5.1618596174	Ø 8 x 150 / 215 mm	1	6,92 €
5.1618596264	Ø 8 x 200 / 265 mm	1	8,69 €
5.2608597944	Ø 8 x 250 / 315 mm	1	12,34 €
5.2608596116	Ø 8 x 400 / 465 mm	1	16,86 €
5.1618596177	Ø 10 x 100 / 165 mm	1	7,02 €
5.1618596265	Ø 10 x 150 / 215 mm	1	8,15 €
5.1618596178	Ø 10 x 200 / 265 mm	1	10,20 €
5.1618596315	Ø 10 x 250 / 315 mm	1	12,02 €
5.1618596266	Ø 10 x 300 / 360 mm	1	16,23 €
5.1618596267	Ø 10 x 400 / 465 mm	1	18,67 €
5.2608596117	Ø 10 x 550 / 615 mm	1	29,85 €
5.2608597122	Ø 10 x 950 / 1005 mm	1	66,98 €
5.1618596181	Ø 12 x 100 / 165 mm	1	8,27 €
5.1618596268	Ø 12 x 150 / 215 mm	1	9,59 €
5.1618596182	Ø 12 x 200 / 265 mm	1	11,99 €
5.2608597782	Ø 12 x 250 / 315 mm	1	14,14 €
5.2608585606	Ø 12 x 300 / 360 mm	1	19,09 €
5.1618596269	Ø 12 x 400 / 465 mm	1	20,84 €
5.1618596224	Ø 12 x 550 / 615 mm	1	35,17 €
5.2608597123	Ø 12 x 950 / 1005 mm	1	77,43 €
5.1618596185	Ø 14 x 100 / 165 mm	1	12,02 €
5.1618596270	Ø 14 x 150 / 215 mm	1	13,95 €
5.1618596186	Ø 14 x 200 / 265 mm	1	15,39 €
5.1618596271	Ø 14 x 250 / 315 mm	1	16,51 €
5.2608596118	Ø 14 x 400 / 465 mm	1	24,52 €
5.1618596225	Ø 14 x 550 / 615 mm	1	36,87 €
5.2608597124	Ø 14 x 950 / 1005 mm	1	81,67 €
5.2608596185	Ø 16 x 150 / 215 mm	1	17,63 €
5.2608585607	Ø 16 x 200 / 265 mm	1	20,04 €
5.2608596186	Ø 16 x 250 / 315 mm	1	21,64 €
5.1618596259	Ø 16 x 400 / 465 mm	1	33,67 €
5.1618596226	Ø 16 x 550 / 615 mm	1	38,44 €
5.2608597125	Ø 16 x 950 / 1005 mm	1	89,23 €
5.1618596319	Ø 18 x 250 / 300 mm	1	36,07 €
5.1618596260	Ø 18 x 400 / 450 mm	1	38,44 €
5.1618596262	Ø 20 x 250 / 300 mm	1	40,08 €

Art.-Nr.	Abmessungen	VE	€ HTVA /St.
5.2608900071	Ø 6 x 50 / 115 mm	1	7,92 €
5.2608900072	Ø 6 x 100 / 165 mm	1	8,34 €
5.2608900073	Ø 6 x 150 / 215 mm	1	13,59 €
5.2608900074	Ø 6 x 200 / 265 mm	1	16,03 €
5.2608900079	Ø 6,5 x 150 / 215 mm	1	15,61 €
5.2608900080	Ø 6,5 x 200 / 265 mm	1	18,44 €
5.2608900088	Ø 8 x 100 / 165 mm	1	9,94 €
5.2608900089	Ø 8 x 150 / 215 mm	1	11,53 €
5.2608900090	Ø 8 x 200 / 265 mm	1	14,49 €
5.2608900091	Ø 8 x 250 / 315 mm	1	18,54 €
5.2608900097	Ø 10 x 100 / 165 mm	1	11,70 €
5.2608900098	Ø 10 x 150 / 215 mm	1	13,58 €
5.2608900099	Ø 10 x 200 / 265 mm	1	16,97 €
5.2608900100	Ø 10 x 250 / 315 mm	1	20,02 €
5.2608900101	Ø 10 x 300 / 365 mm	1	27,08 €
5.2608900102	Ø 10 x 400 / 465 mm	1	31,15 €
5.2608900108	Ø 12 x 100 / 165 mm	1	13,79 €
5.2608900109	Ø 12 x 150 / 215 mm	1	15,99 €
5.2608900110	Ø 12 x 200 / 265 mm	1	19,99 €
5.2608900111	Ø 12 x 250 / 315 mm	1	22,99 €
5.2608900112	Ø 12 x 300 / 365 mm	1	31,04 €
5.2608900113	Ø 12 x 400 / 465 mm	1	31,04 €
5.2608900119	Ø 14 x 100 / 165 mm	1	20,04 €
5.2608900120	Ø 14 x 150 / 215 mm	1	23,25 €
5.2608900121	Ø 14 x 200 / 265 mm	1	29,05 €
5.2608900122	Ø 14 x 250 / 315 mm	1	34,31 €
5.2608900124	Ø 14 x 400 / 465 mm	1	45,11 €
5.2608900132	Ø 16 x 250 / 315 mm	1	43,15 €
5.2608900133	Ø 16 x 400 / 465 mm	1	58,25 €
5.2608900138	Ø 18 x 200 / 250 mm	1	47,85 €
5.2608900139	Ø 18 x 400 / 450 mm	1	74,26 €
5.2608900143	Ø 20 x 400 / 450 mm	1	75,77 €
5.2608900147	Ø 22 x 400 / 450 mm	1	83,34 €
5.2608900151	Ø 25 x 400 / 450 mm	1	96,24 €
5.2608900154	Ø 28 x 400 / 450 mm	1	106,13 €
5.2608900155	Ø 30 x 400 / 450 mm	1	111,44 €



Bosch "SDS-plus-7X" Hammerbohrer-Set 3-teilig  
geliefert in Kunststoff-Kassette

Art.-Nr.	Ausführung	VE	€ HTVA /VE
5.2608900196	Ø 6,8,10 x 100 / 165 mm	1	26,98 €



Bosch "SDS-plus-7X" Hammerbohrer-Set 5-teilig  
geliefert in Kunststoff-Kassette

Art.-Nr.	Ausführung	VE	€ HTVA /VE
5.2608900197	Ø 5,6,6,8,10 x 115-165 mm	1	45,40 €



Der Bosch "SDS-Max-8" Hammerbohrer ist ideal geeignet für den Einsatz mit höchsten Bohrgeschwindigkeiten.

- Der solide S-Schneider aus Hartmetall und geneigte Seitenschneider gestatten ein sehr schnelles Bohren
- Das vibrationsoptimierte Spiraldesign bietet beste Kraftübertragung und erhöht die Geschwindigkeit

Art.-Nr.	Abmessungen	VE	€ HTVA /St.
5.2608900201	Ø 12 x 200 / 340 mm	1	68,63 €
5.2608900202	Ø 12 x 400 / 540 mm	1	80,74 €
5.2608900207	Ø 14 x 200 / 340 mm	1	75,50 €
5.2608900208	Ø 14 x 400 / 540 mm	1	88,82 €
5.2608900214	Ø 16 x 200 / 340 mm	1	81,53 €
5.2608900215	Ø 16 x 400 / 540 mm	1	95,92 €
5.2608900221	Ø 18 x 200 / 340 mm	1	86,43 €
5.2608900222	Ø 18 x 400 / 540 mm	1	101,68 €
5.2608900228	Ø 20 x 200 / 320 mm	1	91,61 €
5.2608900229	Ø 20 x 400 / 520 mm	1	107,78 €
5.2608900231	Ø 20 x 800 / 920 mm	1	156,28 €
5.2608900234	Ø 22 x 400 / 520 mm	1	114,25 €
5.2608900236	Ø 22 x 800 / 920 mm	1	165,66 €
5.2608900239	Ø 24 x 400 / 520 mm	1	121,10 €
5.2608900240	Ø 25 x 200 / 320 mm	1	106,02 €
5.2608900241	Ø 25 x 400 / 520 mm	1	124,73 €
5.2608900243	Ø 25 x 800 / 920 mm	1	180,86 €
5.2608900246	Ø 26 x 400 / 520 mm	1	128,48 €
5.2608900253	Ø 30 x 400 / 520 mm	1	144,36 €
5.2608900255	Ø 32 x 400 / 520 mm	1	153,02 €
5.2608900257	Ø 32 x 800 / 920 mm	1	221,87 €



Der Bosch "SDS-max-7" Hammerbohrer ist ideal geeignet für den Einsatz mit höchsten Bohrgeschwindigkeiten.

- Der solide S-Schneider aus Hartmetall und geneigte Seitenschneider gestatten ein sehr schnelles Bohren
- Das vibrationsoptimierte Spiraldesign bietet beste Kraftübertragung und erhöht die Geschwindigkeit

Art.-Nr.	Abmessungen	VE	€ HTVA /St.
5.2608586796	Ø 35 x 400 / 520 mm	1	180,95 €
5.2608586800	Ø 38 x 400 / 520 mm	1	206,35 €
5.2608586802	Ø 40 x 400 / 520 mm	1	266,70 €
5.2608586804	Ø 40 x 800 / 920 mm	1	368,27 €
5.2608586806	Ø 45 x 400 / 520 mm	1	339,72 €
5.2608586807	Ø 52 x 400 / 520 mm	1	431,77 €





## Meißel



long-Life Spitzmeißel

long-Life Flachmeißel

long-Life Spatmeißel

long-Life  
Fliesenmeißel

Selbstnachschärfende SDS-plus Meißeln " long-Life " bewirken eine 30 % höhere Lebensdauer

Art.-Nr.	Ausführung	€ HTVA /St.
5.2609390576	SDS-plus Spitzmeißel 250 mm	18,43 €
5.2609390394	SDS-plus Flachmeißel 20x250 mm	18,43 €
5.2608690101	SDS-plus Spatmeißel 40x250 mm	34,18 €
5.2608690091	SDS-plus Fliesenmeißel 40x260 mm	32,08 €



RTec Speed  
Spitzmeißel

RTec Speed  
Flachmeißel

long-Life  
Spatmeißel

Selbstnachschärfende SDS-max Meißeln "Rtec Speed" & "long-Life" bewirken eine 30 % höhere Lebensdauer

Art.-Nr.	Ausführung	€ HTVA /St.
5.2608690167	SDS-max Spitzmeißel 400 mm	31,84 €
5.2608690124	SDS-max Flachmeißel 25x400 mm	31,84 €
5.2608690097	SDS-max Spatmeißel 50x350 mm	51,94 €



Bosch SDS-max Spitz & Flachmeißel "lange Ausführung"

Art.-Nr.	Ausführung	€ HTVA /St.
5.1618600012	SDS-max Spitzmeißel 600 mm	32,48 €
5.1618600203	SDS-max Flachmeißel 25x600 mm	32,48 €

## Universal & Fliesen-Bohrer

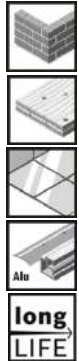

Der Bosch "HEX-9 MultiConstruction-Bohrer" hat eine hohe Lebensdauer beim Bohren in fast allen Materialien.

- Die Bosch eigene Hartmetallmischung & diamantgeschliffene Schneidekanten machen den Bohrer verschleißfest.
  - Zweispiralgige U-Form für einen guten Bohrmehl-ab-Transport und eine lange Lebensdauer.
- Die Hartmetallspitze ermöglicht ein genaues Anbohren und eine gute Führung beim Bohren.

Art.-Nr.	Abmessungen	VE	€ HTVA /St.
5.2608900570	Ø 4 x 45 / 90 mm	1	5,90 €
5.2608900571	Ø 5 x 50 / 100 mm	1	6,24 €
5.2608900574	Ø 6 x 60 / 100 mm	1	6,58 €
5.2608900581	Ø 8 x 50 / 100 mm	1	8,15 €
5.2608900582	Ø 10 x 90 / 150 mm	1	10,95 €
5.2608900583	Ø 12 x 90 / 150 mm	1	14,47 €

Art.-Nr.	Ausführung	€ HTVA /VE
5.2608900585	5tlg Set - 4, 5, 6, 6, 8 mm	31,77 €





## Diamant - Werkzeuge

### CARAT

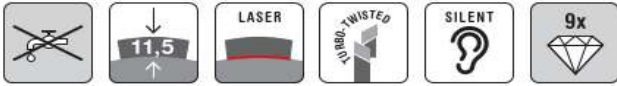

Carat Diamantscheibe "UNIVERSAL CE CLASSIC"  
schneidet sehr schnell in allen gängigen Baumaterialien  
Gute Standzeit - verschiedene Ausführungen

Art.-Nr.	Abmessungen	VE	€ HTVA /St.
1.3194.CEC1253000	Ø125 x 22,23 mm	1	43,00 €
1.3194.CEC2303000	Ø230 x 22,23 mm	1	79,00 €

### CARAT



Carat Diamantscheibe "UNIVERSAL CE STARTER"  
Semi-Professionelle trockenschnitt Diamanttrennscheibe  
Gutes Preis- Leistungsverhältnis

Art.-Nr.	Abmessungen	VE	€ HTVA /St.
1.3194.CES3004000	Ø300 x 25,40 mm	1	76,00 €
1.3194.CES3502000	Ø350 x 20,00 mm	1	99,00 €
1.3194.CES3504000	Ø350 x 25,40 mm	1	99,00 €
1.3194.CES4002000	Ø400 x 20,00 mm	1	125,00 €
1.3194.CES4004000	Ø400 x 25,40 mm	1	125,00 €

### CARAT

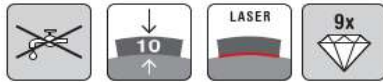

Carat Diamantscheibe "CEE CLASSIC"  
Eine Professionelle Scheibe mit Turbo-Segmente für  
den Universellen Einsatz in Baumaterialien

Art.-Nr.	Abmessungen	VE	€ HTVA /St.
1.3194.CEE1253010	Ø125 x 22,23 mm	1	23,00 €
1.3194.CEE2303010	Ø230 x 22,23 mm	1	51,00 €

### CARAT



Carat Fliesen-Diamantscheibe "CDB RACER"  
Schneidet extrem schnell in Fliesen, Naturstein u. Feinsteinzeug  
Segmentdicke Ø125 = 1,2mm & Ø230 = 2,0mm

Art.-Nr.	Abmessungen	VE	€ HTVA /St.
1.3194.CDB1253000	Ø125 x 22,23 mm	1	46,00 €
1.3194.CDB2303000	Ø230 x 22,23 mm	1	122,00 €





## CARAT



**Carat Fliesen - Diamantscheibe CSM-Classic**  
Speziell für harte Fliesen  
Saubere Schnittkante, durch Glattsegment.

Art.-Nr.	Abmessungen	VE	€ HTVA /St.
1.3194.CSMC125300	Ø125 x 22,23 mm	1	33,00 €

## CARAT

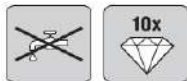

**Carat Fliesen - Diamantscheibe "DUAL PREMIUM CUT"**  
Zum Schleifen und Schneiden von Fliesen, Naturstein und anderen harten Steinsorten. Aufnahme mit M14 Flansch

Art.-Nr.	Abmessungen	VE	€ HTVA /St.
1.3194.CVNS125M00	Ø125 x M14	1	79,00 €
1.3194.CVNS230M00	Ø230 x M14	1	129,00 €

## CARAT

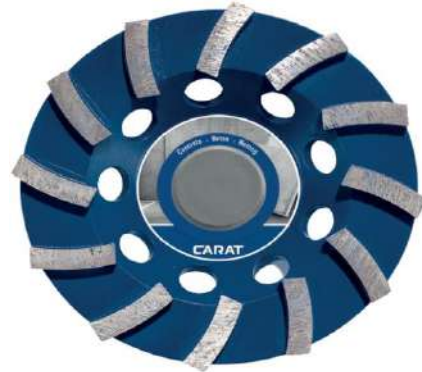

**Carat Diamant Schleifteller "CUDG CLASSIC"**  
Einzelreihen Segmente, ergeben einen hohen Abtrag  
Speziell für die Carat Betonschleifer entwickelt

Art.-Nr.	Abmessungen	VE	€ HTVA /St.
1.3194.CUDG125300	Ø125 x 22,23 mm	1	66,00 €
1.3194.CUDG180300	Ø180 x 22,23 mm	1	99,00 €

## CARAT



**Carat Schleifteller "ULTRONE FAST MASTER"**  
Universal-Schleifteller für Beton, Ziegel, zum Entfernen von Klebstoffresten, Bitumen, Farbe, Teppichresten und Epoxid

Art.-Nr.	Abmessungen	VE	€ HTVA /St.
1.3194.CUFC125300	Ø125 x 22,23 mm	1	115,00 €

## CARAT



**Carat Rohr-Schneidscheibe "PIPE CUTTER"**  
In einem Arbeitsgang Schneiden und Anfasen von Kunststoffrohren. Spart Zeit und Kosten

Art.-Nr.	Abmessungen	VE	€ HTVA /St.
1.3194.CVPC125300	Ø125 x 22,23 mm	1	126,00 €



## CARAT

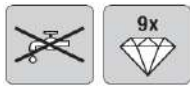

**Carat Diamant Fliesen & Natursteinbohrer trocken für den Gebrauch mit einem Akku - Schrauber**

Art.-Nr.	Abmessungen	VE	€ HTVA /St.
1.3194.ETD0060000	Ø 6 x 25 mm	1	31,00 €
1.3194.ETD0080000	Ø 8 x 30 mm	1	33,00 €
1.3194.ETD0100000	Ø 10 x 30 mm	1	34,00 €
1.3194.ETD0120000	Ø 12 x 30 mm	1	35,00 €
1.3194.ETD0140000	Ø 14 x 30 mm	1	39,00 €
1.3194.ETD0160000	Ø 16 x 30 mm	1	43,00 €
1.3194.ETD0200000	Ø 20 x 30 mm	1	53,00 €
1.3194.ETDCSET010	Ø 6,8,10,12 im Set	1	82,00 €
1.3194.BCH0410000	Zentrierhilfe Ø5-12mm	1	16,00 €

## CARAT

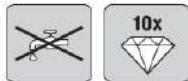

**Carat Diamant Fliesen & Natursteinbohrer trocken für den Gebrauch auf einen Winkelschleifer**

Art.-Nr.	Abmessungen	VE	€ HTVA /St.
1.3194.EHS0060706	Ø 6mm x M14	1	28,00 €
1.3194.EHS0080706	Ø 8mm x M14	1	30,00 €
1.3194.EHS0100706	Ø 10mm x M14	1	32,00 €
1.3194.EHS0120706	Ø 12mm x M14	1	34,00 €
1.3194.EHS0200706	Ø 20mm x M14	1	38,00 €
1.3194.EHS0270706	Ø 27mm x M14	1	42,00 €
1.3194.EHS0350706	Ø 35mm x M14	1	52,00 €
1.3194.EHS0400706	Ø 40mm x M14	1	58,00 €
1.3194.EHS0550706	Ø 55mm x M14	1	73,00 €
1.3194.EHS0680706	Ø 68mm x M14	1	83,00 €
1.3194.EHSCSET010	Ø 6,8,10,12 im Set	1	82,00 €

## CARAT

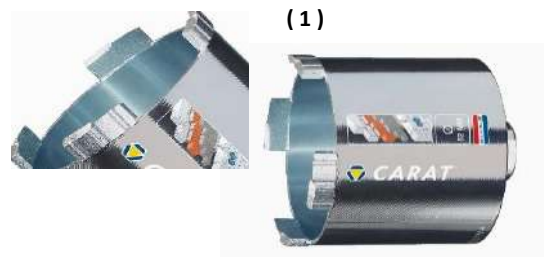

**Carat Diamant Dosenenker "DUSTEC® PREMIUM" für den Einsatzbereich in Kalksandstein, hochdruckfester Kalksandstein und Planblock-Stein und passende Werkzeugaufnahmen m.Schnellwechselsystem**

Art.-Nr.	Abmessungen	VE	€ HTVA /St.
1.3194.HTS082604P	( 1 ) - Dosenenker Ø 82mm	1	80,00 €
1.3194.HD01010000	( 2 ) - M16 Aufnahme 6-kant	1	32,50 €
1.3194.HD01610000	( 3 ) - M16 Aufnahme SDS-Plus	1	32,50 €
1.3194.HD03010200	( 4 ) - Zentrierbohrer Ø8mm	1	12,40 €

## CARAT



**Carat Wasserdruckbehälter aus Kunststoff 11 Liter Zur Wasserkühlung an Kernbohrmaschinen wo kein Wasser vorhanden ist.**

Art.-Nr.	Ausführung	VE	€ HTVA /St.
1.3194.KDDW100000	Kunststoff 10 Liter	1	99,00 €





## CARAT



Carat Staubabsaugung und Zentrierhilfe "DUSTPROTECT" bis Ø12mm. Angeschlossen am Staubsauger haftet der Adapter an Wand, Oden oder Decke

Art.-Nr.	Ausführung	VE	€ HTVA /St.
1.3194.DPB0100000	Bohrbereich bis Ø12 mm	1	33,00 €

## CARAT



Carat Staubabsaugung und Zentrierhilfe "DUSTPROTECT" bis Ø72mm. Angeschlossen am Staubsauger haftet der Adapter an Wand, Oden oder Decke

Art.-Nr.	Ausführung	VE	€ HTVA /St.
1.3194.DPB0200000	Bohrbereich bis Ø72 mm	1	33,00 €



## CARAT



Carat Absaug Schutzhaube zu prof. Winkelschleifern wie zb. von Bosch, Hitachi, Makita, Metabo und Dewalt mit Tiefeneinstellung

Art.-Nr.	Ausführung	VE	€ HTVA /St.
1.3194.DPZ0200000	Universal Ø125	1	89,00 €
1.3194.DPZ2300000	Heavy Duty Ø 230	1	120,00 €

## CARAT

A-2021 **DRY BETON** SOFTSCHLAG  
zum Trockenbohren in Beton (Stahlbeton)



5/4" UNC MASCHINEN ANSCHLUSS

Carat Freihand- Kernbohrmaschine " A-2021 " DRY-BETON zum Trockenbohren in Beton ( Stahlbeton )

- Geeignet für Trockenbohrungen in Beton und Mauerwerk mit speziellen DRY BETON-Bohrkronen.
- Mit zuschaltbarer Soft-Schlag Funktion mit 28.800 Schlägen/min, die das Bohren von härtesten Materialien ermöglicht und für eine gute Abfuhr des Bohrmehls sorgt.
- Mit integrierter Staubabsaugung
- Überlastschutz und Rutschkupplung
- Die Maschine sollte immer in Kombination mit einem Staubsauger verwendet werden.
- Leistung 2,0 KW - 2,7 PS ■ Spannung 230V ■ 1-Gang
- Umdrehungen ( Last ) 1400 U/min
- Bohrbereich Freihand = In Beton Ø82mm - Mauerwerk: Ø132mm
- Bohrbereich m. Stativ = In Beton Ø132mm - Mauerwerk Ø162mm

Art.-Nr.	Ausführung	VE	€ HTVA /St.
1.3194.AMB2021000	A-2021 mit Spatengriff	1	1.198,00 €
1.3194.BCHCC11000	Zentrierspitze L: 300 mm	1	87,00 €

## CARAT

LASER BETON DRY **DRY BETON**



Diamant Kernbohrkrone LASER BETON DRY  
Die Bohrer haben eine Wendelung zur besseren Staubabfuhr und Kühlung. Gesetztes Diamant-Turbosegment " Diatex® "

Art.-Nr.	Abmessungen	VE	€ HTVA /St.
1.3194.ED05230020	Ø52 x 300 x 5/4"IG	1	112,00 €
1.3194.ED06230020	Ø62 x 300 x 5/4"IG	1	124,00 €
1.3194.ED07230020	Ø72 x 300 x 5/4"IG	1	140,00 €
1.3194.ED08230020	Ø82 x 300 x 5/4"IG	1	166,00 €
1.3194.ED09230020	Ø92 x 300 x 5/4"IG	1	195,00 €
1.3194.ED10230020	Ø102 x 300 x 5/4"IG	1	215,00 €
1.3194.ED11230020	Ø112 x 300 x 5/4"IG	1	230,00 €
1.3194.ED12230020	Ø122 x 300 x 5/4"IG	1	250,00 €
1.3194.ED13230020	Ø132 x 300 x 5/4"IG	1	280,00 €
1.3194.ED14230020	Ø142 x 300 x 5/4"IG	1	298,00 €
1.3194.ED16230020	Ø162 x 300 x 5/4"IG	1	335,00 €



## CARAT

## CARAT

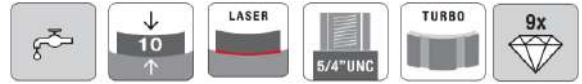

### Carat Freihand- Kernbohrmaschine " A-2011 " Diese 3 Gang Freihand Kernbohrmaschine wurde speziell für den Handwerker zum Bohren in Beton und Mauerwerk entwickelt.

- Inklusive Transportkoffer und PRCD-Schalter.
- Die A-2011/12 kann mit den Stativen S-1801, S-1803X, S-1804 und S-1805N verwendet werden. Mit Spatengriff
- Leistung 2,0 KW - 2,7 PS ■ Spannung 230V ■ 3-Gänge
- Umdrehungen 1.Gang 450 U/min - 2. Gang: 1050 U/min  
3. Gang: 2000 U/min
- Bohrbereich Freihand = In Beton Ø70mm - Mauerwerk: Ø162mm
- Bohrbereich mit Stativ = In Beton & Mauerwerk: Ø162mm
- Maschinenanschluss: 1/2" G IG sowie 5/4" UNC AG

### Diamant Nass-Kernbohrkrone Lasergeschweißt zum Bohren von armierten Beton und alle anderen harten Steinsorten - Aufnahme auf Kernbohrmaschine

Art.-Nr.	Ausführung	VE	€ HTVA /St.
1.3194.AMB2011000	A-2011 mit Spatengriff	1	1.230,00 €

Art.-Nr.	Abmessungen	VE	€ HTVA /St.
1.3194.08S1030420	Ø31 x 420 x 1/2" AG	1	95,00 €
1.3194.08S2041	Ø41 x 450 x 5/4" IG	1	82,00 €
1.3194.08S2051	Ø51 x 450 x 5/4" IG	1	96,00 €
1.3194.08S2061	Ø61 x 450 x 5/4" IG	1	104,00 €
1.3194.08S2071	Ø71 x 450 x 5/4" IG	1	112,00 €
1.3194.08S2081	Ø81 x 450 x 5/4" IG	1	130,00 €
1.3194.08S2091	Ø91 x 450 x 5/4" IG	1	148,00 €
1.3194.08S2101	Ø101 x 450 x 5/4" IG	1	155,00 €
1.3194.08S2111	Ø111 x 450 x 5/4" IG	1	162,00 €
1.3194.08S2121	Ø121 x 450 x 5/4" IG	1	180,00 €
1.3194.08S2131	Ø131 x 450 x 5/4" IG	1	195,00 €
1.3194.08S2141	Ø141 x 450 x 5/4" IG	1	209,00 €
1.3194.08S2161	Ø161 x 450 x 5/4" IG	1	230,00 €
1.3194.08S2181	Ø181 x 450 x 5/4" IG	1	265,00 €
1.3194.08S2201	Ø201 x 450 x 5/4" IG	1	296,00 €

## CARAT



WASSERWAAGE IM SPANNHALS

BEIDSEITIGER VORSCHUB



VORGERÜSTET FÜR VAKUUM SET



STUFENLOSE SCHRÄGVERSTELLUNG



### Das Kernbohrstativ S-1803X wurden speziell für alle Bau- und Handwerksgruppen konzipiert, die gelegentlich bis häufig Kernbohrungen bei normaler Belastung in Beton, Stahlbeton, Natur- und Kunststein, sowie Mauerwerk erstellen müssen.

- Robustes Stativ aus Aluminium mit Teleskop Hinterstreben.
- Drehknebel auf beiden Seiten einsteckbar
- Max. Bohr-Ø bei 90° = 201mm - Max. Bohr-Ø bei 45° = 161mm
- Max. Bohrlänge: 450mm - Spannhals-Ø = 60 mm

Art.-Nr.	Ausführung	VE	€ HTVA /St.
1.3194.ASB1803X00	S-1803X	1	795,00 €



Carat - Kernbohr - Verlängerungen & Adapter

Art.-Nr.	Ausführung	VE	€ HTVA /St.
1.3194.BC21200000	(1) - 1/2" x 200 mm	1	43,00 €
1.3194.BC22020000	(2) - 5/4" x 200 mm	1	43,00 €
1.3194.BC22040000	(3) - 5/4" x 400 mm	1	57,00 €
1.3194.BC01000000	(4) - 5/4" UNC x 1/2" G	1	25,00 €
1.3194.BC02000000	(5) - 1/2" G x 5/4" UNC	1	25,00 €
1.3194.ES05460000	(6) - SDS-DI x 1/2" & 5/4"	1	70,00 €





### Carat Betonschleifer " RG-1250 DUSTEC " Mit verstellbarem Frontgriff & Ergonomischer Handgriff Mit stabiler Aluminium-Kappe, geliefert im Transportkoffer

- Kräftiger Motor mit 1900 Watt und Drehzahlregulierung (3800-8200 1/min).
- Zum staubfreien Entfernen von Schalungs- und Betonresten und Nivellierung von Böden und Wänden.
- Ausgestattet mit einer Spindelarrretierung zum einfachen Austausch des Schleiftellers.
- Für das Entfernen von Altbeschichtungen aller Art.
- Leistung 1,9 KW - 2,6 PS ■ Spannung 230V ■ Gewicht 3,5 kg

Art.-Nr.	Ausführung	VE	€ HTVA /St.
1.3194.MZRG125000	RG-1250 - Ø125 mm	1	525,00 €
1.3194.XM-MZRG000	Bürsten Set für Staubkappe	1	42,00 €



### Carat Handrührgerät "Typ 1600 " mit M14-Anschluss Sehr robuster Motor mit 2 Gang Getriebe und elektronischer Drehzahlregulierung. Inkl. M14-Wendelrührer 14cm

- Leistung 1,6 KW - 2,2 PS ■ Spannung 230V ■ 2-Gänge
- Umdrehungen 1.Gang 150-300 U/min - 2. Gang: 300-650 U/min

Art.-Nr.	Ausführung	VE	€ HTVA /St.
1.3194.BUI0010000	Typ 1600	1	185,00 €
1.3194.BUI0010140	M14 Wendelrührer Ø14 cm	1	22,70 €



### Carat Betonschleifer " TwoGrip 125 DUSTEC "

- Elektronisch regelbare Drehzahl ■ Von 4500-9500 1/min
- Hohe Durchzugskraft, dank 2.200 Watt Motor
- Extra stabile Ausführung
- Soft-Start und Überlastschutz
- Schutzhaube kann zum randnahen Schleifen geöffnet werden.
- Sehr gut abdichtender Bürstenkranz
- Anti-Vibrations-Handgriffe

Art.-Nr.	Ausführung	VE	€ HTVA /St.
1.3194.MZBS125500	TwoGrip 125 - Ø125 mm	1	665,00 €



### Carat Mischer 65 PRO mit 65 Liter Kübel

- Für eine perfekte und homogene Vermischung von Fliesenkleber, Zement, Farbe, Lack, Epoxidharz, Kiesböden etc
- Kann in drei Teile zerlegt werden, so dass der Mischer während der Lagerung oder Transport wenig Raum ein nimmt.
- Mit Timer-Funtion - zur genauen Einstellung der Mischzeit.
- Leichter Transport, selbst mit vollem Kübel.
- Leistung 0,9 KW ■ Spannung 230V ■ Gewicht 25,5 kg

Art.-Nr.	Ausführung	VE	€ HTVA /St.
1.3194.BUI0065500	65 PRO mit 65 Liter	1	599,00 €
1.3194.XSM036-000	Ersatz-Kübel 65 Liter	1	16,00 €



## Bohren & Fräsen in Holz



**Der Bosch CV - Holzspiralbohrer für präzises Bohren in Weich- und Hartholz**

- Ausgesprochen schnittige Bohrer mit Zentrierspitze für eine exakte Positionierung des Bohrlochs
- Mit den präzisionsgeschliffenen Vorschneidern können ausrissfreie Löcher gebohrt werden.
- 2 Nuten verhindern, dass Bohrgut das Loch verstopft – einfacher Abtransport von Material für präzise Ergebnisse

Art.-Nr.	Abmessungen	VE	€ HTVA /St.
5.2608596300	Ø 3 x 33 / 61 mm	1	2,21 €
5.2608596301	Ø 4 x 43 / 75 mm	1	2,32 €
5.2608596302	Ø 5 x 52 / 86 mm	1	2,58 €
5.2608596303	Ø 6 x 57 / 93 mm	1	2,79 €
5.2608596304	Ø 7 x 69 / 109 mm	1	3,16 €
5.2608596305	Ø 8 x 75 / 117 mm	1	3,67 €
5.2608596307	Ø 10 x 80 / 120 mm	1	4,43 €
5.2608596309	Ø 12 x 96 / 151 mm	1	6,06 €
5.2608596310	Ø 13 x 96 / 151 mm	1	6,71 €
5.2608596311	Ø 14 x 96 / 151 mm	1	7,37 €
5.2608596312	Ø 15 x 100 / 160 mm	1	9,32 €
5.2608596313	Ø 16 x 100 / 160 mm	1	11,80 €
5.2608597202	Ø 18 x 130 / 180 mm	1	21,01 €
5.2608597203	Ø 20 x 140 / 200 mm	1	23,26 €

Art.-Nr.	Ausführung	€ HTVA /VE
5.2607010533	8 teiliges Set - 3, 4, 5, 6, 7, 8, 9, 10	28,71 €



**Der Aufstecksenker für Holzspiralbohrer**

- Auf einem Holzspiralbohrer montiert können alle 3 Anwendungen gleichzeitig und professionell ausgeführt werden.

Art.-Nr.	Abmessungen	VE	€ HTVA /St.
5.2608585737	Für Holzspiralbohrer: Ø 3 mm	1	14,77 €
5.2608585738	Für Holzspiralbohrer: Ø 4 mm	1	16,11 €
5.2608585739	Für Holzspiralbohrer: Ø 5 mm	1	15,71 €
5.2608585740	Für Holzspiralbohrer: Ø 6 mm	1	16,37 €

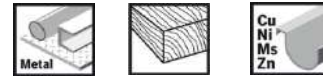

**Der Bosch HSS-Kegelsenker mit zylindrischem Schaft**

**Produktdetails:** Der HSS-Kegelsenker mit zylindrischem Schaft ermöglicht eine glatte Senkung der Schrauben und entgratet die Löcher in weichem Material. Der geschliffene Kegelsenker aus HSS-Stahl erzeugt selbst beim Arbeiten mit biegsamem Material Oberflächen bester Qualität. Fünf 90-Grad-Schneidkanten ermöglichen durchgehend ratterfreies Arbeiten und gratfreie Qualitätsergebnisse. Er eignet sich für Holz, Kunststoff und Nichteisenmetall. Zylindrischer Schaft

Art.-Nr.	Abmessungen	VE	€ HTVA /St.
5.2608596664	Ø 8 mm	1	18,10 €
5.2608596665	Ø 10 mm	1	20,38 €
5.2608596371	Ø 12 mm	1	23,72 €
5.2608596372	Ø 16 mm	1	28,92 €



**Bosch 3teiliger Kegelsenker-Set mit 1er Schneide von 90° Geeignet für Holz, Kunststoff, Buntmetalle**

Art.-Nr.	Ausführung	€ HTVA /VE
5.2608596667	3 teiliges Set - Ø8 - 10 - 12 mm	14,19 €



**Bosch 1/4" Sechskantschaft-Verlängerung für Self Cut Speed Flachfräsbohrer**

- Zwei unterschiedliche Verlängerungen von 152 & 305 mm
- Ideal für alle Anwendungen mit Flachfräsbohrern geeignet, wo zusätzliche Länge notwendig ist.

Art.-Nr.	Abmessungen	VE	€ HTVA /St.
5.2608595422	1/4" Verlängerung 152 mm	1	14,04 €
5.2608595423	1/4" Verlängerung 305 mm	1	19,41 €





### Bosch "Self Cut Speed" Flachfräsbohrer für extrem schnell gefertigte Bohrlöcher

- Die Gewindespitze mit automatischem Vorschub unterstützt schnellstes Bohren mit geringem Kraftaufwand
- Durch einen speziell geformten Spaten kann das Bohrgut schnell abtransportiert werden – für schnelle Ergebnisse
- In Produkttests bohrt dieser Bohrer Löcher 10-mal schneller als ein Standard-Flachfräsbohrer

Art.-Nr.	Abmessungen	VE	€ HTVA /St.
5.2608900309	Ø 6 x 152 mm	1	4,56 €
5.2608900310	Ø 8 x 152 mm	1	4,56 €
5.2608900311	Ø 10 x 152 mm	1	4,76 €
5.2608900312	Ø 12 x 152 mm	1	5,15 €
5.2608900313	Ø 13 x 152 mm	1	5,15 €
5.2608900314	Ø 14 x 152 mm	1	5,35 €
5.2608900315	Ø 16 x 152 mm	1	5,35 €
5.2608900316	Ø 17 x 152 mm	1	5,61 €
5.2608900317	Ø 18 x 152 mm	1	5,94 €
5.2608900318	Ø 19 x 152 mm	1	6,14 €
5.2608900319	Ø 20 x 152 mm	1	6,34 €
5.2608900320	Ø 22 x 152 mm	1	6,74 €
5.2608900321	Ø 24 x 152 mm	1	7,10 €
5.2608900322	Ø 25 x 152 mm	1	7,73 €
5.2608900323	Ø 26 x 152 mm	1	8,59 €
5.2608900324	Ø 28 x 152 mm	1	8,72 €
5.2608900325	Ø 30 x 152 mm	1	9,91 €
5.2608900326	Ø 32 x 152 mm	1	10,30 €
5.2608900327	Ø 35 x 152 mm	1	10,70 €
5.2608900328	Ø 36 x 152 mm	1	10,90 €
5.2608900329	Ø 38 x 152 mm	1	11,10 €
5.2608900330	Ø 40 x 152 mm	1	11,29 €



### Bosch Forstnerbohrer mit hervorragender Standzeit zum Bohren von Präzisionslöchern

- Das zahnförmige Design sorgt für weniger Reibung und Hitze, woraus sich eine höhere Standzeit ergibt
- Eine kurze Zentrierspitze mit zwei Haupt- und Seitenschneidern für glattes, splitterfreies Bohren
- Große spänefreie Zonen für einen optimierten Späneabtransport und Schnellbohrpräzision

Art.-Nr.	Abmessungen	VE	€ HTVA /St.
5.2608577000	Ø 10 x 90 mm	1	20,87 €
5.2608577001	Ø 12 x 90 mm	1	20,97 €
5.2608577002	Ø 14 x 90 mm	1	21,19 €
5.2608577004	Ø 16 x 90 mm	1	21,52 €
5.2608577006	Ø 20 x 90 mm	1	23,11 €
5.2608577009	Ø 25 x 90 mm	1	27,34 €
5.2608577013	Ø 30 x 90 mm	1	31,20 €
5.2608577016	Ø 35 x 90 mm	1	32,03 €
5.2608577019	Ø 40 x 90 mm	1	38,24 €
5.2608577020	Ø 45 x 90 mm	1	42,57 €
5.2608577021	Ø 50 x 90 mm	1	52,63 €

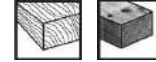

### Bosch Holzschlangenbohrer für schnelle Präzisionsbohrungen in Holz

- Hochleistungsspitze mit automatischem Vorschub zieht d. Bohrer vollständig durch f.schnellere Präzisionsbohrungen
- Gerade Löcher, schneller Späneabtransport d. optimierte, reibungsarme Nutgeometrie d.Bohrers mit festem Zentrum
- Optimierter Vorschneider und die präzisionsgeschliffene Hauptschneidekante sorgen für exakte Bohrlöcher

Art.-Nr.	Abmessungen	VE	€ HTVA /St.
5.2608597622	Ø 6 x 170/235 mm	1	13,68 €
5.2608597623	Ø 8 x 170/235 mm	1	14,11 €
5.2608597640	Ø 8 x 385/450 mm	1	25,09 €
5.2608597624	Ø 10 x 170/235 mm	1	15,39 €
5.2608597641	Ø 10 x 385/450 mm	1	27,37 €
5.2608597626	Ø 12 x 170/235 mm	1	17,45 €
5.2608597642	Ø 12 x 385/450 mm	1	31,02 €
5.2608597628	Ø 14 x 170/235 mm	1	20,53 €
5.2608597643	Ø 14 x 385/450 mm	1	36,49 €
5.2608597630	Ø 16 x 170/235 mm	1	22,66 €
5.2608597644	Ø 16 x 385/450 mm	1	40,29 €
5.2608597645	Ø 18 x 385/450 mm	1	46,37 €
5.2608597646	Ø 20 x 385/450 mm	1	49,41 €
5.2608597647	Ø 22 x 385/450 mm	1	51,69 €
5.2608597648	Ø 24 x 385/450 mm	1	54,74 €
5.2608597649	Ø 26 x 385/450 mm	1	68,42 €
5.2608597650	Ø 28 x 385/450 mm	1	76,78 €
5.2608597651	Ø 30 x 385/450 mm	1	78,30 €
5.2608597652	Ø 32 x 385/450 mm	1	87,42 €



### Bosch Schalungsbohrer, sehr robuster Installationsbohrer für den Schalungsbau

- Bohrer und Schaftende sind verschraubt, für ein geringes Bruchrisiko und einen reibungslosen Betrieb
- Auslaufende Spiralnute sowie versetzte Bohrer & Schaftenden verhindern das Verkleben auch in feuchtem Holz.
- Extra langer Schaft für ein flexibles Bohren in mehrschichtigen Baumaterialien oder Sandwich-Materialien

Art.-Nr.	Abmessungen	VE	€ HTVA /St.
5.2608597173	Ø 6 x 600 mm	1	15,94 €
5.2608596342	Ø 8 x 600 mm	1	16,35 €
5.2608596343	Ø 10 x 600 mm	1	19,08 €
5.2608596344	Ø 12 x 600 mm	1	22,84 €
5.2608596345	Ø 14 x 600 mm	1	24,89 €
5.2608596346	Ø 16 x 600 mm	1	32,02 €
5.2608596347	Ø 18 x 600 mm	1	42,45 €
5.2608596348	Ø 20 x 600 mm	1	44,98 €
5.2608597174	Ø 22 x 600 mm	1	51,31 €
5.2608597175	Ø 24 x 600 mm	1	66,51 €
5.2608597176	Ø 26 x 600 mm	1	80,51 €
5.2608597177	Ø 28 x 600 mm	1	89,12 €
5.2608597178	Ø 30 x 600 mm	1	96,10 €



**Bosch Nutfräser "Standard for Wood"**  
mit hoher Schneidleistung für allgemeine Fräsarbeiten

**Bosch Bündigfräser "Standard for Wood"** zweischneidig  
mit Anlaufkugellager für hohe Schneidleistung beim  
Bündigfräsen.

Art.-Nr.	Abmessungen Nutfräser	VE	€ HTVA /St.
5.2608628372	8mm, D=8, L=25,4, G=56	1	20,59 €
5.2608628373	8mm, D=10, L=25,4, G=56	1	20,59 €
5.2608628374	8mm, D=12, L=32,0, G=62	1	20,59 €
5.2608628466	12mm, D=16, L=40, G=81	1	37,30 €
5.2608628468	12mm, D=20, L=40, G=81	1	35,70 €

Art.-Nr.	Abmessungen Bündigfräser	VE	€ HTVA /St.
5.2608628348	8 mm, D=12,7, L=25,4, G=68	1	20,90 €

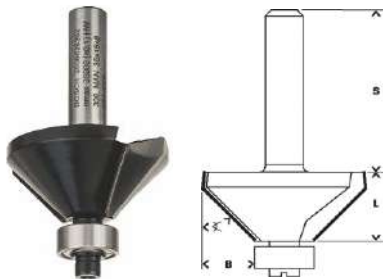

**Bosch Fasefräser 45 Grad "Standard for Wood"**  
zweischneidig mit Anlaufkugellager und mit hoher  
Lebensdauer für gleichmäßiges und splitterfreies Fasen

Art.-Nr.	Abmessungen Fasefräser	VE	€ HTVA /St.
5.2608628352	8mm, B=11, L= 15, G=56	1	26,04 €



**Bosch Abrundfräser "Standard for Wood"** Zweischneidig  
mit Anlaufkugellager und mit hoher Schneidleistung  
für das Runden von Kanten.

Art.-Nr.	Abmessungen Abrundfräser	VE	€ HTVA /St.
5.2608628344	8mm, R1=3, L=10,2, G=53	1	24,96 €
5.2608628339	8mm, R1=4, L=10,5, G=53	1	25,67 €
5.2608628340	8mm, R1=6, L=13,2, G=53	1	27,27 €
5.2608628341	8mm, R1=8, L=15,2, G=53	1	29,27 €
5.2608628342	8mm, R1=10, L=16,5, G=57	1	32,99 €

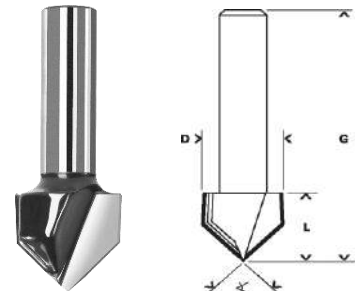

**Bosch V-Nutfräser "Standard for Wood"** mit hoher  
Schneidleistung für das Schneiden feiner Schriftzüge

Art.-Nr.	Abmessungen V-Nutfräser	VE	€ HTVA /St.
5.2608628406	8mm, D=11, L=14, G=45	1	21,08 €
5.2608628407	8mm, D=16, L=16, G=45	1	21,08 €

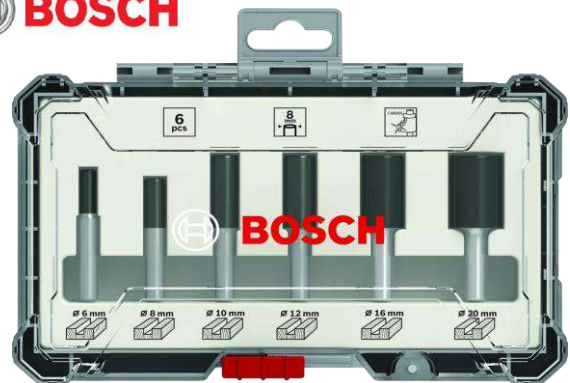

**Bosch 6-teiliges Nutfräser-Set für Handfräsen & Kantenfräse**  
mit 8mm Schaft-Ø

beinhaltet folgende Durchmesser & Arbeitslänge:

Ø6x20 / Ø8x20 / Ø10x30 / Ø12x30 / Ø16x30 / Ø20x30 mm

Art.-Nr.	Inhalt ( mm )	€ HTVA /VE
5.2607017466	6-teiliges Set	66,77 €



**Bosch 6-teiliges Rand- und Kantenfräser-Set**  
mit 8mm Schaft-Ø

Beinhaltet folgende Fräser:

1x Abrundfräser Ø19x10 mm & 1x Abrundfräser Ø25x13 mm  
1x Fasefräser Ø25x13 mm & 1x Fasefräser Ø35x16 mm  
1x Bündigfräser Ø13x25 mm & 1x Bündig-Profilfräser Ø16x25 mm

Art.-Nr.	Inhalt ( mm )	€ HTVA /VE
5.2607017469	6-teiliges Set	70,58 €





**Bosch 15-teiliges Fräser-Set mit 8mm Schaft-Ø**

**Für folgende Materialien:**



**Beinhaltet folgende Fräser:**

- 1x Bündigfräser Ø13x25 mm & 1x Bündig-Profilfräser Ø16x25 mm
- 1x Zinkenfräser Ø13x12 mm & 1x Fasefräser Ø35x16 mm
- 1x Fasefräser Ø25x13 mm & 1x V-Nutfräser Ø16x18 mm
- 1x Scheibenfräser Ø32x4 mm & 1x Falzfräser Ø32x13 mm
- 1x Römerprofilfräser Ø27x12 mm & 1x Kehlfräser Ø29x12 mm
- 1x Abrundfräser Ø19x10 mm & 1x Abrundfräser Ø25x13 mm
- 2 x 2-schneidiger Nutfräser 1 x Ø8x20 mm & 1x Ø10x30 mm
- 1 x 3-schneidiger Nutfräser Ø16x30 mm

- Carbide-Schneiden für lange Lebensdauer.
- Diverse Fräsergeometrien ermöglichen das Fräsen einer Vielfalt von Profilen in verschiedenen Materialien.
- Gemäß Sicherheitsnorm DIN EN-847
- Easy-Pick-Einlage für schnelles und sicheres Handhaben der Fräser. Exklusive und robuste Box mit Klarsichtdeckel für perfekten Schutz der Fräser



**Bosch 30-teiliges Fräser-Set mit 8mm Schaft-Ø**

**Für folgende Materialien:**



**Beinhaltet folgende Fräser:**

- 1-schneidiger Nutfräser : 1 x Ø4x15 mm
- 2-schneidiger Nutfräser : 1 x Ø6x20 / 1x Ø8x20 / 1x Ø10x30 mm
- 3-schneidiger Nutfräser : 1 x Ø12x30 / 1x Ø16x30 / 1x Ø20x30 mm
- Abrundfräser : 1x Ø19x10 mm / 1x Ø25x13 mm / 1x Ø29x14 mm
- Abrundfräser : 1x Ø32x16 mm / 1x Ø38x19 mm
- Bündigfräser : 1x Ø13x25 mm / 1x Ø13x13 mm
- Bündig-Profilfräser : 1x Ø16x25 mm / Kopierfräser : 1x Ø8x19 mm
- Scheibenfräser : 1x Ø32x4 mm / Falzfräser : 1x Ø32x13 mm
- Falzfräser : 1x Ø35x16 mm / Fasefräser : 1x Ø25x13 mm
- V-Nutfräser : 1x Ø16x18 mm / V-Nutfräser : 1x Ø16x16 mm
- Zinkenfräser : 1x Ø13x12 mm / Römerprofilfräser Ø27x12 mm
- Hohlkehlfraäser Ø12x10 mm / Hohlkehlfraäser Ø20x13 mm
- Kehlfraäser Ø22x12 mm / Kehlfraäser Ø29x12 mm
- Klassik-Profilfräser Ø32x14 mm / Scharniernutfräser Ø12x13 mm

- Carbide-Schneiden für lange Lebensdauer.
- Diverse Fräsergeometrien ermöglichen das Fräsen einer Vielfalt von Profilen in verschiedenen Materialien.
- Gemäß Sicherheitsnorm DIN EN-847
- Easy-Pick-Einlage für schnelles und sicheres Handhaben der Fräser. Exklusive und robuste Box mit Klarsichtdeckel für perfekten Schutz der Fräser

Art.-Nr.	Inhalt ( mm )	€ HTVA /VE
5.2607017472	15-teiliges Set	152,42 €

Art.-Nr.	Inhalt ( mm )	€ HTVA /VE
5.2607017475	30-teiliges Set	282,32 €



## Lochsägen & Zubehör



**Bosch "PRO MULTI-MATERIAL PC PLUS" Lochsäge ist eine langlebige Lochsäge für schnelle Schnitte in Holz & Metall.**

- Lange Lebensdauer beim Schneiden von Löchern in verschiedenen Materialien
- Hochgeschwindigkeitsstahl mit 8 % Kobalt für Langlebigkeit und hervorragende Leistung
- Zur Verwendung mit dem **Power Change Plus**-Schnellspann-Adapter von Bosch: für Genauigkeit und Robustheit

Art.-Nr.	Abmessungen	VE	€ HTVA /St.
5.2608594368	Ø 20 mm, 25/32"	1	16,93 €
5.2608594372	Ø 25 mm, 1"	1	17,73 €
5.2608594375	Ø 30 mm, 1 3/16"	1	18,09 €
5.2608594378	Ø 35 mm, 1 3/8"	1	19,31 €
5.2608594381	Ø 40 mm, 1 9/16"	1	20,53 €
5.2608594385	Ø 46 mm, 1 13/16"	1	23,21 €
5.2608594387	Ø 51 mm, 2"	1	23,21 €
5.2608594391	Ø 56 mm, 2 3/16"	1	27,53 €
5.2608594394	Ø 60 mm, 2 3/8"	1	29,97 €
5.2608594395	Ø 64 mm, 2 1/2"	1	29,97 €
5.2608594398	Ø 68 mm, 2 11/16"	1	31,55 €
5.2608594400	Ø 70 mm, 2 3/4"	1	31,55 €
5.2608594401	Ø 73 mm, 2 7/8"	1	32,41 €
5.2608594402	Ø 76 mm, 3"	1	32,41 €
5.2608594404	Ø 83 mm, 3 1/4"	1	33,62 €
5.2608594407	Ø 92 mm, 3 5/8"	1	37,16 €
5.2608594410	Ø 102 mm, 4"	1	46,60 €
5.2608594413	Ø 111 mm, 4 3/8"	1	50,71 €
5.2608594415	Ø 121 mm, 4 3/4"	1	55,28 €
5.2608594416	Ø 127 mm, 5"	1	58,02 €
5.2608594418	Ø 140 mm, 5 1/2"	1	63,96 €



Art.-Nr.	Ausführung	€ HTVA /St.
5.2608594254	Zentrierbohrer - HSS-G, 7,15 x 85 mm	11,15 €
5.2608594255	Zentrierbohrer - HSS-Co, 7,15 x 85 mm	14,50 €
5.2608900530	Zentrierbohrer - HSS-Co, 7,15 x 105 mm	17,91 €



**Bosch "PRO MULTI-MATERIAL PC PLUS" Lochsägen-Set**

**Inhalt:** 1 Power-Change-Adapter, 2 HSS-Zentrierbohrer, eine stabile Kunststoff - Kasette, mit folgenden Lochsägen: Ø 19 / 25 / 30 / 35 / 40 / 68 mm

Art.-Nr.	Ausführung	€ HTVA /VE
5.2608594423	9tlg. Lochsägen-Set	174,46 €



**Bosch "PRO MULTI-MATERIAL PC PLUS" Lochsägen-Set**

**Inhalt:** 1 Power-Change-Adapter, 2 HSS-Zentrierbohrer, eine stabile Kunststoff - Kasette, mit folgenden Lochsägen: Ø 20 / 22 / 25 / 32 / 35 / 40 / 44 / 51 / 60 / 68 / 76 mm

Art.-Nr.	Ausführung	€ HTVA /VE
5.2608594426	14tlg. Lochsägen-Set	255,64 €



**Bosch Power-Change Adapter f. Lochsägen Ø14 - 210 mm**

Art.-Nr.	Aufnahme	€ HTVA /St.
5.2608594265	Adapter "Power-Change - 6-kant	30,61 €
5.2608594253	Adapter & Bohr HSS-G 7,15x85 mm	31,34 €





## Stich- und Säbelsägeblätter

5.2608636431



5.2608634235

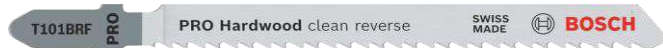

5.2608634233



5.2608636229



5.2608634243



**Bosch PRO Stichsägeblätter aus HCS-Stahl. Zum Einsatz in weichen Materialien wie Holz, Holzfasernplatten, Kunststoffe, etc. passend für Stichsagen der Fabrikate: Bosch, DeWalt, Festool, Flex, Makita, Metabo etc**

Art.-Nr.	Zahnteilung x Gesamtlänge und Anwendungsgebiete	VE	€ HTVA /VE
5.2608636431	1,7 x 83 mm - Laminate	5	7,52 €
5.2608634235	2,5 x 100 mm - Hardwood	5	8,73 €
5.2608634233	1,4 x 83 mm - Clean-Curve	5	7,38 €
5.2608636229	3,0 x 117 mm - Hardwood	5	6,27 €
5.2608634243	4,0 x 154 mm - Hardwood	5	8,04 €

5.2608655104

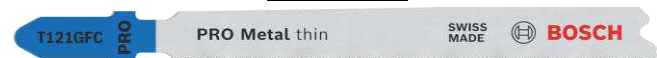

5.2608634237



5.2608655110

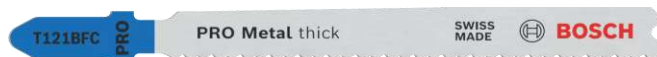

5.2608655097



**Bosch Stichsägeblätter aus HSS-Stahl. Zum Einsatz in härteren Materialien wie Metall, Aluminium und Buntmetall, etc. passend für Stichsagen der Fabrikate: Bosch, DeWalt, Festool, Flex, Makita, Metabo etc**

Art.-Nr.	Zahnteilung x Gesamtlänge und Anwendungsgebiete	VE	€ HTVA /VE
5.2608655104	0,8 x 92 mm - für sehr, dünne Bleche (0,5 - 1,5 mm)	5	18,31 €
5.2608634237	1,5 x 83mm - für dünne Bleche (1,0-4,0) speziell f. Kurvenschnitt	5	16,75 €
5.2608655110	2,0 x 92 mm für mittelstarke Bleche ( 2,5 - 6,0 mm )	5	18,31 €
5.2608655097	1,2 x 132 mm - für mittelstarke Bleche (1,0-3,0mm) Rohre & Profile, inkl.Alu ( Ø <65 mm)	5	9,54 €



**Bosch Stichsägeblätter "Special for Soft Material" macht saubere gerade Schnitte in Sonderwerkstoffe**

- Symmetrisch scharfgeschliffene Messerschneide, Wellenschliff, für die meisten weichen Materialien.
- Blatt aus Kohlenstoffstahl ist zum Schneiden von verschied. nicht-abrasiven weichen Materialien geeignet
- Sehr langes Blatt (152mm) schneidet biegsame Materialien mit einer Dicke bis zu 100 mm

Art.-Nr.	Abmessungen	VE	€ HTVA /VE
5.2608635187	Wellenschliff 152mm	3	22,02 €



**Bosch Stichsägeblätter "Special for Ceramics " besonders robust bei geraden Schnitten in Sonderwerkstoffen**

- Grober Hartmetallkorn ist für den längeren Gebrauch bei abrasiven Keramikmaterialien konzipiert
- Zahnleiste mit Hartmetalltechnologie an hochelastischen Kohlenstoffstahlkörper, für z.B. Keramik-Wandfliesen
- Grober Hartmetallkorn K30 schneidet weiche Wandfliesen aus Keramik mit einer Dicke von 5-15 mm

Art.-Nr.	Abmessungen	VE	€ HTVA /VE
5.2608633104	"T 130 RIFF" - 83 mm	3	22,16 €



5.2608659004



5.2608657610

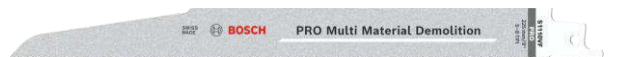

5.2608657612



**Bosch Säbelsägeblätter aus Bi-Metall "PRO MULTI MATERIAL" gefräst zum Einsatz in Holz und Metall wie Spanplatten, GFK, Holz mit Nägeln, Blechen, Rohren, Alu Passend zu Säbelsagen der Fabrikate: Bosch, DeWalt, Festool, Flex, Makita, Metabo etc**

Art.-Nr.	Zahnteilung x Gesamtlänge und Anwendungsgebiete	VE	€ HTVA /VE
5.2608659004	3,2-5,1 / 5-8 x 225 mm Holz mit Nägeln (<175mm), Metallbleche, Aluprofile (3-175 mm)	2	28,45 €
5.2608657610	3,2-5,1 / 5-8 x 225 mm Holz mit Nägeln (<175mm), Metallbleche, Aluprofile (3-175 mm)	5	57,82 €
5.2608657612	3,2-5,1 / 5-8 x 300 mm Holz mit Nägeln (<250mm), Metallbleche, Aluprofile (3-250 mm)	5	63,46 €



5.2608658988



5.2608658991



5.2608658989



4000837555



**Bosch Säbelsägeblätter aus Bi-Metall "THIN METAL PRECISE" gefräst zum Einsatz in Metall und Blechen, massiven Rohren etc. Passend zu Säbelsägen der Fabrikate: Bosch, DeWalt, Festool, Flex, Makita, Metabo etc**

Art.-Nr.	Zahnteilung x Gesamtlänge und Anwendungsgebiete	VE	€ HTVA /VE
5.2608658988	3 x 3 - 1.1+1.2+1.3 x 150 mm für dünnwandige Rohre/Profile von 1 - 3mm / Schnittleistung = (<100mm)	5	37,59 €
5.2608658991	3 x 3 - 1.4+1.6+1.8 x 150 mm für mittelstarke Rohre/Profile von 2-6mm / Schnittleistung = (<100mm)	5	37,59 €
5.2608658989	3 x 3 - 1.1+1.2+1.3 x 225 mm für dünnwandige Rohre/Profile von 1 - 3mm / Schnittleistung = (<175mm)	5	43,37 €
5.2608658994	3 x 3 - 1.4+1.6+1.8 x 225 mm für mittelstarke Rohre/Profile von 2-6mm / Schnittleistung = (<175mm)	5	43,37 €



**Bosch Säbelsägeblätter "PRO FIBRE ISULATION" robust bei geraden Schnitten in Faserdämmstoffen**

- Breiter Körper (22 mm) und dicke Wandstärke (1,5 mm) verhindern Verbiegen und ermöglichen exakte, winkelhaltige Schnitte
- Scharfe, präzisionsgeschliffene Messerschneide für aussris freie Ergebnisse; geschliffene Spitze für Tauchschnitte
- HCS-Blatt ist geeignet f.das Schneiden v.Faserdämmstoffen

Art.-Nr.	Abmessungen	VE	€ HTVA /VE
5.2608635528	"S 1213 AWP" - 230 mm	2	40,62 €

## Kreissägeblätter



expert **Wood**



**Bosch "Expert for Wood" Kreissägeblatt bietet eine hohe Lebensdauer mit einer hohen Schneidleistung bei Holz.**

- Extra harte Microteq-Zähne werden für eine hohe Haltbarkeit bei Bosch intern aus extra starkem Hartmetallkorn gefertigt
- Schutzbeschichtung Proteqtion verhindert Korrosion und reduziert die Reibung
- Dämpfungsschlitz für besonders ruhigen Lauf, deutlich weniger Geräusche und spürbar geringere Vibration

Art.-Nr.	Abmessungen	VE	€ HTVA /St.
5.2608644004	Ø 120x20x1,8mm, 40 Zähne	1	57,97 €
5.2608644010	Ø 140x20x1,8mm, 42 Zähne	1	60,80 €
5.2608644020	Ø 160x20x2,6mm, 36 Zähne	1	59,94 €
5.2608644023	Ø 165x20x2,6mm, 36 Zähne	1	62,94 €
5.2608644047	Ø 190x30x2,6mm, 24 Zähne	1	59,94 €
5.2608644049	Ø 190x30x2,6mm, 48 Zähne	1	70,73 €
5.2608644057	Ø 210x30x2,4mm, 56 Zähne	1	73,24 €
5.2608644064	Ø 235x30x2,8mm, 36 Zähne	1	77,93 €
5.2608642506	Ø 250x30x3,2mm, 60 Zähne	1	108,39 €
5.2608642510	Ø 300x30x3,2mm, 72 Zähne	1	123,33 €



expert **HighPressureLaminate**



**Bosch "Expert for High Pressure Laminate " Sägeblatt für das Schneiden von Hochdruck-Schichtpressstoffplatten**

- Besonders harte Microteq-Zähne (bei Bosch produziert) höchst robustem Hartmetallkorn f.extreme Bedingungen
- Dämpfungsschlitz für besonders ruhigen Lauf, deutlich weniger Geräusche und spürbar geringere Vibration

Art.-Nr.	Abmessungen	VE	€ HTVA /St.
5.2608644132	Ø 160x20x2,2mm, 48 Zähne	1	77,16 €
5.2608644135	Ø 190x30x2,6mm, 56 Zähne	1	86,32 €





expert **Wood**

### Bosch "Expert for Wood" Kreissägeblatt für AKKU - HANDKREISSÄGEN

- Extraschmale Schnittfuge verringert den Leistungsbedarf
- Aggressive Zahnwinkel sorgen für glatte Schnitte.
- Die Bohrung funktioniert mit oder ohne Reduzierringe für verschiedene Größen

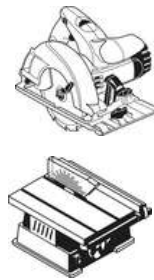

### Bosch "PRO-WOOD" Kreissägeblatt macht schnelle Längs- und Querschnitte in Holz aller Art

- Hochqualitative präzisionsgeschliffene Hartmetallzähne machen das Blatt robust für schnelles Schneiden
- Stammbblatt aus formstabilem SK5 gehärtetem Stahl (> 40 HRC) stellt Genauigkeit sicher
- Die Dehnungsschlitze verringern Schwingungen, wirken geräuschkämpfend und reduzieren die Hitzeentwicklung.

Art.-Nr.	Abmessungen	VE	€ HTVA /St.
5.2608644507	Ø 165x20x1,5mm, 24 Zähne	1	57,23 €
5.2608644509	Ø 165x20x1,5mm, 48 Zähne	1	67,52 €
5.2608644513	Ø 190x30x1,5mm, 24 Zähne	1	59,94 €
5.2608644514	Ø 190x30x1,5mm, 48 Zähne	1	70,73 €

Art.-Nr.	Abmessungen	VE	€ HTVA /St.
5.2608640681	Ø 300x30x3,2mm, 28 Zähne	1	69,75 €
5.2608640682	Ø 315x30x3,2mm, 28 Zähne	1	76,26 €
5.2608640683	Ø 350x30x3,5mm, 32 Zähne	1	80,54 €
5.2608640684	Ø 400x30x3,5mm, 36 Zähne	1	91,68 €



expert **Wood**

### Bosch "Expert for Wood" Kreissägeblatt bietet eine hohe Lebensdauer mit einer hohen Schneidleistung bei Holz.

- Extra harte Microteq-Zähne werden für eine hohe Haltbarkeit bei Bosch intern aus extra starkem Hartmetallkorn gefertigt
- Schutzbeschichtung Protection verhindert Korrosion und reduziert die Reibung
- Dämpfungsschlitze für besonders ruhigen Lauf, deutlich weniger Geräusche und spürbar geringere Vibration



expert **Aluminium**

### Bosch "Expert for Aluminium" Kreissägeblatt macht perfekte Schnitte in Aluminium

- Sehr harte Microteq-Zähne (bei Bosch intern produziert) aus sehr feinem Hartmetallkorn maximieren Lebensdauer, Leistung.
- Leistung wird verbessert durch Schutzbeschichtung, die Korrosion verhindert und Reibung reduziert
- Dämpfungsschlitze für besonders ruhigen Lauf, deutlich weniger Geräusche und spürbar geringere Vibration

Art.-Nr.	Abmessungen	VE	€ HTVA /St.
5.2608642497	Ø 216x30x2,4mm, 48Z - NEG	1	85,65 €
5.2608642498	Ø 250x30x2,4mm, 60Z - NEG	1	108,39 €
5.2608642499	Ø 300x30x2,4mm, 72Z - NEG	1	123,33 €

Art.-Nr.	Abmessungen	VE	€ HTVA /St.
5.2608644094	Ø 160x20x2,2mm, 52 Z - NEG	1	77,16 €
5.2608644109	Ø 210x30x2,6mm, 54 Z - NEG	1	102,73 €
5.2608644106	Ø 230x30x2,8mm, 64 Z - NEG	1	102,17 €

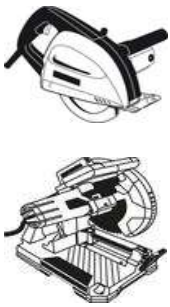

expert **for Steel**

### Bosch "Expert for Steel" Kreissägeblatt verfügt über eine enorme Schlagfestigkeit bei Stahl

- Sehr harte Microteq-Zähne werden bei Bosch für eine hohe Leistung intern aus sehr robusten Hartmetallkörnern produziert
- Leistung wird verbessert durch Schutzbeschichtung, die Korrosion verhindert und Reibung reduziert
- Dämpfungsschlitz für besonders ruhigen Lauf, deutlich weniger Geräusche und spürbar geringere Vibration

Art.-Nr.	Abmessungen	VE	€ HTVA /St.
5.2608643060	Ø 305x25,4x2,6mm,60 Zähne	1	156,09 €
5.2608643062	Ø 355x25,4x2,6mm,60 Zähne	1	175,36 €

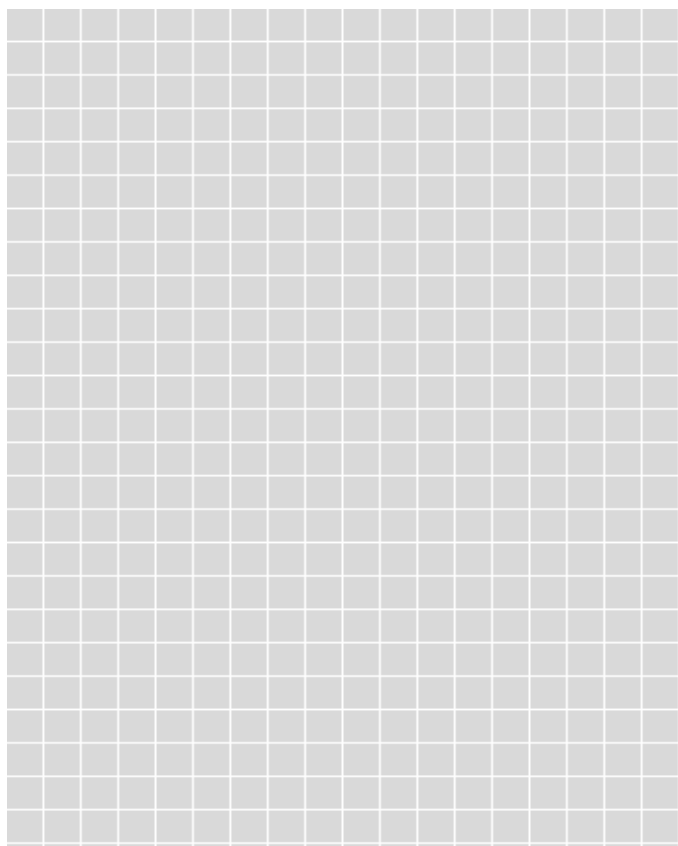

## Multitool - STARLOCK



### FEIN Multitool - E-Cut Long-Life-Sägeblatt - Aufnahme: SL

geschränkte Holzverzahnung für alle Holz-, Gipskarton- und Kunststoffmaterialien · unempfindlich gegen in Holz befindliche Nägel (bis ca. Ø 4 mm) und Mauerwerk

Art.-Nr.	Breite x Länge x Aufnahme	VE	€ HTVA /St.
12.63502160210	B: 35mm x L: 50mm - SL	1	20,50 €
12.63502160220	B: 35mm x L: 50mm - SL	3	57,00 €



### FEIN Multitool - E-Cut Long-Life-Sägeblatt - Aufnahme: SL

geschränkte Holzverzahnung für alle Holz-, Gipskarton- und Kunststoffmaterialien · unempfindlich gegen in Holz befindliche Nägel (bis ca. Ø 4 mm) und Mauerwerk

Art.-Nr.	Breite x Länge x Aufnahme	VE	€ HTVA /St.
12.63502221220	* B: 50mm x L: 50mm - SL	3	60,50 €



### FEIN Multitool - E-Cut Sägeblatt-Set - Aufnahme: SL

Tauchsägeblätter für Sägearbeiten in Holz und Metall  
Lieferumfang: 2 E-Cut Long-Life Sägeblätter 50x35 mm und 50x65 mm, 1 E-Cut Universal Sägeblatt 55x44 mm

Art.-Nr.	Breite x Länge x Aufnahme	VE	€ HTVA /St.
12.35222967100	3-Teilig - SL	1	34,00 €





### FEIN Multitool - E-Cut Precision-Sägeblatt - Aufnahme: SLP

doppelreihige Japan-Verzahnung · für alle Holzwerkstoffe, Gipskarton und weiche Kunststoffe · schnellster Arbeitsfortschritt und höchste Präzision

Art.-Nr.	Breite x Länge x Aufnahme	VE	€ HTVA /St.
12.63502127210	B: 65mm x L: 50mm - SLP	1	23,50 €
12.63502127220	B: 65mm x L: 50mm - SLP	3	64,50 €



### FEIN Multitool - E-Cut Fin-Sägeblatt - Aufnahme: SL

Bi-Metall mit feiner Verzahnung für Blech bis 2 mm, Alu-Profile, Cu-Rohre. Auch für GFK und andere harte Kunststoffe. Äußerst präzise und sehr gut kontrollierbare Schnitte mit besonders dünner Schnittlinie.

Art.-Nr.	Breite x Länge x Aufnahme	VE	€ HTVA /St.
12.63502157220	* B: 30mm x L: 50mm - SL	3	43,50 €



### FEIN Multitool - E-Cut Precision-BIM-Sägeblatt - Aufnahme: SL

Bi-Metall mit doppelreihiger Japan-Verzahnung für alle Holzwerkstoffe, Gipskarton und weiche Kunststoffe. Erhöhte Standzeit und Robustheit. Schnellster Arbeitsfortschritt und höchste Präzision.

Art.-Nr.	Breite x Länge x Aufnahme	VE	€ HTVA /St.
12.63502205210	B: 35mm x L: 50mm - SL	1	21,50 €
12.63502205220	B: 35mm x L: 50mm - SL	3	60,50 €



### FEIN Multitool - E-Cut Long-Life-BIM-Sägeblatt - Aufnahme: SLP

Bi-Metall mit geschränkter Holzverzahnung f. alle Holz, Gipskarton und Kunststoffmaterialien. Hervorragende Standzeit, hohe Schnittqualität und guter Arbeitsfortschritt. Robust, unempfindlich auch gegen im Holz befindliche Nägel (bis ca. Ø 4 mm), Mauerwerk

Art.-Nr.	Breite x Länge x Aufnahme	VE	€ HTVA /St.
12.63502161210	B: 65mm x L: 50mm - SLP	1	23,50 €
12.63502161220	B: 65mm x L: 50mm - SLP	3	65,00 €



### FEIN Multitool - E-Cut Precision-BIM-Sägeblatt - Aufnahme: SL

Bi-Metall mit doppelreihiger Japan-Verzahnung für alle Holzwerkstoffe, Gipskarton und weiche Kunststoffe. Erhöhte Standzeit und Robustheit. Schnellster Arbeitsfortschritt und höchste Präzision.

Art.-Nr.	Breite x Länge x Aufnahme	VE	€ HTVA /St.
12.63502229220	* B: 65mm x L: 50mm - SL	3	62,00 €



### FEIN Multitool - HSS-Sägeblatt - Aufnahme: SL

Voll-HSS-Sägeblatt mit Metall-Verzahnung für Blech bis ca. 1 mm. Auch für Kunststoffe, GFK, Holz, Kitt und Buntmetalle. Hervorragende Schnittgeschwindigkeit. Saubere, dünne Schnittlinie.

Art.-Nr.	Breite x Länge x Aufnahme	VE	€ HTVA /St.
12.63502106210	Ø 85 mm - SL	1	32,50 €



### FEIN Multitool - Hartmetall-Sägeblatt - Aufnahme: SL

zum Austrennen schadhafter Fliesenfugen · auch zum Fräsen von Schlitz in Putz, Gasbeton und ähnlichen Baumaterialien sowie zur Reinigung und Nacharbeit von Stabdeckfugen · nicht für sehr harte Epoxid- oder Zementfugen geeignet · die wirtschaftliche Alternative zu Diamant-Werkzeugen

Art.-Nr.	Breite x Länge x Aufnahme	VE	€ HTVA /St.
12.63502118210	Ø 75 mm - SL	1	36,00 €



### FEIN Multitool - Hartmetall-Raspel - Aufnahme: SL

Zum Grobschliff von Spachtelmasse, Fliesenkleber, Beton, Stein und Holz. Dreiecksform, Kantenlänge 80 mm, gelocht, auch mit Staubabsaugung einsetzbar.

Art.-Nr.	Breite x Länge x Aufnahme	VE	€ HTVA /St.
12.63731001210	Dreieck 80 mm - SL	1	40,00 €



### FEIN Multitool - Flexibler Spachtel - Aufnahme: SL

Kurze Ausführung. Zum Entfernen von Silikon- oder Acrylfugen im Sanitärbereich sowie von Aufklebern.

Art.-Nr.	Breite x Länge x Aufnahme	VE	€ HTVA /St.
12.63903165210	Flexibler Spachtel - SL	1	12,00 €



### FEIN Multitool - Multimesser - Aufnahme: SL

Zum Schneiden von Teppich, PVC-Boden, Karton, Bitumenschindeln und Dachpappe. Mit drei Schneidflächen.

Art.-Nr.	Breite x Länge x Aufnahme	VE	€ HTVA /St.
12.63903251210	* Multimesser - SL	1	29,50 €



### FEIN Multitool - BEST-OF-E-Cut STARLOCK - WOOD & METAL

Tauchsägeblätter für Sägearbeiten in Holz und Metall  
Lieferumfang: je 2 E-Cut Long-Life Sägeblätter 50x35 mm und 50x65 mm, je 1 E-Cut Universal Sägeblatt 55x28 + 55x44 mm

Art.-Nr.	Breite x Länge x Aufnahme	VE	€ HTVA /St.
12.35222967010	6-Teilig - SL	1	58,50 €





## Multitool - STARLOCK-MAX



**FEIN Multitool - E-Cut Long-Life-Sägeblatt - Aufnahme: SLM**

geschränkte Holzverzahnung für alle Holz-, Gipskarton- und Kunststoffmaterialien · unempfindlich gegen in Holz befindliche Nägel (bis ca. Ø 4 mm) und Mauerwerk

Art.-Nr.	Breite x Länge x Aufnahme	VE	€ HTVA /St.
12.63502201210	* B: 32mm x L: 78mm - SLM	1	20,50 €
12.63502201220	* B: 32mm x L: 78mm - SLM	3	54,50 €



**FEIN Multitool - E-Cut Long-Life-Sägeblatt - Aufnahme: SLM**

geschränkte Holzverzahnung für alle Holz-, Gipskarton- und Kunststoffmaterialien · unempfindlich gegen in Holz befindliche Nägel (bis ca. Ø 4 mm) und Mauerwerk

Art.-Nr.	Breite x Länge x Aufnahme	VE	€ HTVA /St.
12.63502203210	* B: 42mm x L: 78mm - SLM	1	21,00 €
12.63502203220	* B: 42mm x L: 78mm - SLM	3	57,50 €



**FEIN Multitool - E-Cut Long-Life-Sägeblatt - Aufnahme: SLM**

geschränkte Holzverzahnung für alle Holz-, Gipskarton- und Kunststoffmaterialien · unempfindlich gegen in Holz befindliche Nägel (bis ca. Ø 4 mm) und Mauerwerk

Art.-Nr.	Breite x Länge x Aufnahme	VE	€ HTVA /St.
12.63502224210	* B: 32mm x L: 90mm - SLM	1	20,50 €
12.63502224220	* B: 32mm x L: 90mm - SLM	3	56,00 €



**FEIN Multitool - Schneidmesser - Aufnahme: SLM**

Art.-Nr.	Breite x Länge x Aufnahme	VE	€ HTVA /St.
12.63903240210	Schnitttiefe: 69mm - SLM	1	55,50 €



**FEIN Multitool - Hartmetall-Sägeblatt - Aufnahme: SLM**

Zum Austrennen von sehr schmalen Marmor-, Epoxidharz- und Trassfugen. Nicht für sehr harte Epoxid- oder Zementfugen geeignet. Die wirtschaftliche Alternative zu Diamant-Werkzeugen.

Art.-Nr.	Breite x Länge x Aufnahme	VE	€ HTVA /St.
12.63903240210	* Hartmetall-Sägeblatt - SLM	1	55,50 €



**FEIN Multitool - Hartmetall-Raspel - Aufnahme: SLM**

Zum Grobschliff von Spachtelmasse, Fliesenkleber, Beton, Stein und Holz. Für besonders hohen Arbeitsfortschritt und die sinnvolle Bearbeitung von mehreren Quadratmetern.

Art.-Nr.	Breite x Länge x Aufnahme	VE	€ HTVA /St.
12.63731006210	Dreieck 110 mm - SLM	1	72,00 €



**FEIN - BEST-OF-E-Cut STARLOCK-MAX - WOOD & METAL - SLM**

Tauchsägeblätter für Sägearbeiten in Holz und Metall  
Lieferumfang: je 2 E-Cut Long-Life Sägeblätter 78x32 mm und 78x42 mm, und 2x Long-Life Sägeblätter 90x32mm

Art.-Nr.	Breite x Länge x Aufnahme	VE	€ HTVA /St.
12.35222967050	6-Teilig - SLM	1	72,00 €



## X-LOCK - ZUBEHÖR



Abb. 5.2608619267



### Bosch Trennscheiben "PRO STAINLESS STEEL" Die Trennscheibe Standard for Inox ist eine gute Wahl

- Herausragende Lebensdauer in Edelstahl und Metall
- Robuste Aluminiumoxid-Körner für lang anhaltende Leistung
- Verwende sie mit X-LOCK oder mit Winkelschleifern mit Spannmutter oder Gewinde

Art.-Nr.	Ø x Stärke x Form	VE	€ HTVA /VE
5.2608619267	125 x 1,0mm gerade Form	10	14,37 €
5.2608619262	125 x 1,0mm gerade Form	25	36,00 €



### Bosch Trennscheiben "PRO MULTI CONSTRUCTION" Entwickelt zum Trennen von Baumaterialien

- Effektives Schneiden verschiedener Baumaterialien
- Körnungen auf Basis von Siliziumcarbid und Aluminiumoxid für Stärke und Vielseitigkeit
- Verwende sie mit X-LOCK oder mit Winkelschleifern mit Spannmutter oder Gewinde

Art.-Nr.	Ø x Stärke x Form	VE	€ HTVA /VE
5.2608619269	125 x 1,0mm gerade Form	25	70,50 €



### Bosch Trennscheiben "PRO PRO METAL" Für X-LOCK oder normale Winkelschleifer zu verwenden

- Herausragende Lebensdauer in Metall
- Robuste Aluminiumoxid-Körner für lang anhaltende Leistung
- Verwende sie mit X-LOCK oder mit Winkelschleifern mit Spannmutter oder Gewinde

Art.-Nr.	Ø x Stärke x Form	VE	€ HTVA /ST
5.2608619257	125 x 2,5mm gekröpfte Form	25	49,75 €



### Bosch Schleifscheiben "PRO PRO METAL" Für X-LOCK oder normale Winkelschleifer zu verwenden

- Herausragende Lebensdauer in Metall
- Robuste Aluminiumoxid-Körner für lang anhaltende Leistung
- Verwende sie mit X-LOCK oder mit Winkelschleifern mit Spannmutter oder Gewinde

Art.-Nr.	Ø x Stärke x Form	VE	€ HTVA /ST
5.2608619259	125 x 6,0mm gekröpfte Form	10	40,90 €



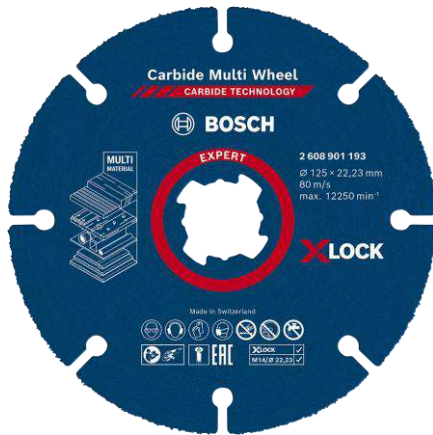

**Bosch Carbid-Trennscheibe "EXPERT CARBIDE MULTI WHEEL"**  
Für X-LOCK oder normale Winkelschleifer zu verwenden

- Herausragende Lebensdauer in unterschiedlichen Materialien
- Übertreffende Lebensdauer dank Bosch Carbide Technology
- Der gleichbleibende Durchmesser hält Schnittgeschwindigkeit und Schnittkapazität konstant hoch
- Verwende sie mit X-LOCK oder mit Winkelschleifern mit Spannmutter oder Gewinde

Art.-Nr.	Ø x Stärke x Form	VE	€ HTVA /ST
5.2608901193	125 x 6,0mm gerade Form	1	26,85 €



**Bosch Diamantscheibe "PRO CERAMIC DIAMANT"**  
Für X-LOCK oder normale Winkelschleifer zu verwenden

- Präzises Schneiden von Fliesen
- Hochwertiges Diamantkorn und Matrix für Langlebigkeit und Präzision
- Verwende sie mit X-LOCK oder mit Winkelschleifern mit Spannmutter oder Gewinde

Art.-Nr.	Ø x Stärke x Form	VE	€ HTVA /ST
5.2608615132	125 x 1,4mm	1	32,52 €



**Bosch Diamantscheibe "PRO MULTI MATERIAL"**  
Für X-LOCK oder normale Winkelschleifer zu verwenden

- Herausragende Lebensdauer in Baumaterialien
- Reibungsarme Segmente, um den Verschleiß an den Seiten zu minimieren
- Verwende sie mit X-LOCK oder mit Winkelschleifern mit Spannmutter oder Gewinde

Art.-Nr.	Ø x Stärke x Form	VE	€ HTVA /ST
5.2608615166	125 x 2,0mm	1	15,72 €



**Bosch Fächerschleifscheibe "PRO X571"**  
Für X-LOCK oder normale Winkelschleifer zu verwenden

- Hochgeschwindigkeitsschleifen von Metall
- Langlebige Aluminiumoxid-/Zirkonia-Körner
- Verwende sie mit X-LOCK oder mit Winkelschleifern mit Spannmutter oder Gewinde

Art.-Nr.	Ø x Stärke x Form	VE	€ HTVA /ST
5.2608619209	125 mm - gerade - K:40	10	47,40 €
5.2608619210	125 mm - gerade - K:60	10	47,40 €
5.2608619211	125 mm - gerade - K:80	10	47,40 €

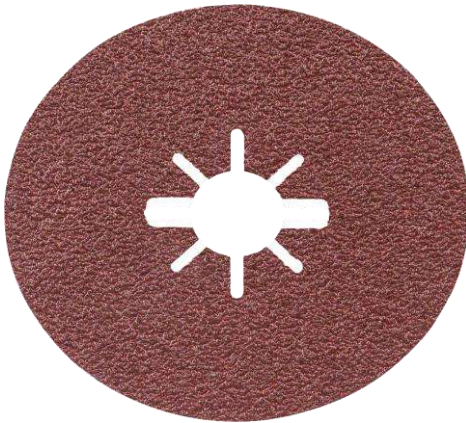

**Bosch Fiberleifscheibe "R444 - EXPERT FOR METAL"**  
Für X-LOCK oder normale Winkelschleifer zu verwenden

- Erstellt auf Metalloberflächen einen beeindruckenden Oberflächenabschluss
- Stabile Trägerplatte aus Vulkanfaser ermöglicht einen gleichmäßigen Schleifvorgang
- Schleifkorn aus Aluminiumoxid ist besonders gut für Arbeiten an Metall geeignet
- Zur Verwendung mit geeignetem Stützteller

Art.-Nr.	Ø x Stärke x Form	VE	€ HTVA /ST
5.2608619172	125 mm - Körnung: 36	50	46,50 €
5.2608619173	125 mm - Körnung: 60	50	37,50 €
5.2608619174	125 mm - Körnung: 80	50	37,50 €
5.2608619175	125 mm - Körnung: 100	50	37,50 €



( 1 ) - Bosch X-LOCK - zur Aufnahme von Fiberscheiben passend zu X-LOCK Winkelschleifer

( 2 ) - Bosch Stützteller zur Aufnahme von Fiberscheiben passend zu traditionellen Winkelschleifer.

Art.-Nr.	Ausführung	€ HTVA /St.
5.2608601716	X-LOCK - Ø 125 mm - hart, gerippt	18,53 €
5.2608601784	M14 - Ø 125 mm - hart, gerippt	18,53 €

## Trennen & Schleifen



**Pferd Trennscheibe A S SG Stahl zum Trennen von Stahl**  
Schnelles Trennen bei hoher Trennleistung und sehr guter Standzeit · hohe Seitenstabilität mit Bohrung 22,23 mm Ø

Art.-Nr.	Ø x Stärke x Form	VE	€ HTVA /St.
1.3184.61341082	125 x 1,0mm gerade Form	25	3,45 €
1.3184.61320222	125 x 2,4mm gekröpfte Form	25	3,62 €



**Pferd Trennscheibe A S SGP-INOX. Extrem belastbares Hochleistungswerkzeug für kühle Trennschnitte mit höchster Trennleistung und herausragender Standzeit. Komfortables und gratarmes Trennen. Bohrung 22,23 mm**

Art.-Nr.	Ø x Stärke x Form	VE	€ HTVA /St.
1.3184.61341094	125 x 0,8mm gerade Form	25	4,63 €



**Pferd Trennscheibe A R SG-INOX. Zur Bearbeitung von INOX, Blechen, Profilen und Vollmaterial, ohne eisen-, chlor- und schwefelhaltige Füllstoffe. für schnelles, komfortables und gratarmes Trennen. Bohrung 22,23 mm**

Art.-Nr.	Ø x Stärke x Form	VE	€ HTVA /St.
1.3184.61341112	125 x 1,0mm gerade Form	25	3,55 €
1.3184.61341222	125 x 2,4mm gekröpfte Form	25	3,75 €
1.3184.61328422	230 x 2,5mm gerade Form	25	8,44 €





**Pferd Trennscheibe A P PSF-INOX.** zum schnellen und kühlen Trennen von Blechen, Profil- und Vollmaterial aus Edelstahl · hohe Standzeit und hohe Zerspanungsleistung ohne eisen-, chlor- und schwefelhaltige Füllstoffe.  
Mit Bohrung 22,23 mm Ø



**Pferd Lamellenschleifscheibe POLIFAN SGP-CURVE** durch die radiale Bauform speziell für die Kehlnahbearbeitung, Anfassen und Entgraten von Stahl und Edelstahl (INOX) geeignet. Mit Bohrung 22,23 mm Ø

Art.-Nr.	Ø x Stärke x Form	VE	€ HTVA /St.
1.3184.61328131	230 x 1,9mm gerade Form	25	6,28 €

Art.-Nr.	Ø x Form x Körnung	VE	€ HTVA /St.
1.3184.67689062	Ø 125 mm - konisch - K:40	10	12,63 €



**Pferd SG-ELASTIC 80 T 350-3,8 A 24 Q SG-HD/25,4** Trennscheiben für stationären Einsatz in Stahl Leistungs-Linie SG-ELASTIC, HEAVY DUTY Arbeitshöchstgeschwindigkeit 80 m/s, gerade Ausführung.  
Mit Bohrung 25,40 mm Ø



**Pferd Lamellenschleifscheibe POLIFAN SG-A.** Für Stahl und Edelstahl zu bearbeiten. Für alle Winkelschleifer, ohne Stützteller zu verwenden. In einem Arbeitsgang sind hohe Zerspanungsleistungen bei hervorragendem Oberflächenfinish kombiniert. Mit Bohrung 22,23 mm Ø

Art.-Nr.	Ø x Stärke x Form	VE	€ HTVA /St.
1.3184.66323525	350 x 3,8mm gerade Form	10	25,71 €

Art.-Nr.	Ø x Form x Körnung	VE	€ HTVA /St.
1.3184.67784125	Ø 125 mm - konisch - K:40	10	6,93 €
1.3184.67786125	Ø 125 mm - konisch - K:60	10	6,93 €



**Pferd Schruppscheibe A N SG-INOX.** weiche Ausführung Geeignet für Schweißnahtbearbeitung und Flächenschliff zur Bearbeitung von INOX. Außergewöhnlich hohe Schleif- freudigkeit bei sehr guter Standzeit. Bohrung 22,23 mm



**Pferd Lamellenschleifscheibe Polifan PSF-Zirkon.** Werkzeug für universelle Schleifaufgaben. Für Winkelschleifer aller Leistungsklassen geeignet. Mit hoher Zerspanungsleistung und guter Standzeit. Zum bearbeiten von Edelstahl und Stahl. Bohrung 22,23 mm

Art.-Nr.	Ø x Stärke x Form	VE	€ HTVA /St.
1.3184.62212623	125 x 7,2mm gekröpfte Form	10	6,55 €

Art.-Nr.	Ø x Form x Körnung	VE	€ HTVA /St.
1.3184.67764125	Ø 125 mm - konisch - K:40	10	4,73 €
1.3184.67766125	Ø 125 mm - konisch - K:60	10	4,73 €
1.3184.67768125	Ø 125 mm - konisch - K:80	10	4,73 €



## Stahl & Edelstahlbürsten



**Pferd Rundbürsten ungezopft, für Winkelschleifer**  
Für mittelschwere Bürstarbeiten wie Entzundern,  
Entrostern und Putzen von Schweißnähten sowie leichte  
Entgratarbeiten geeignet. Variante in Stahl oder Edelstahl

Art.-Nr.	Aussen-Ø x Gewinde x Drahtstärke	€ HTVA /St.
1.3184.43502301	Stahl - RBU Ø125 x M14 x 0,30 mm	36,89 €



**Pferd Rundbürsten gezopft, für Winkelschleifer**  
Aggressiv arbeitende Bürste. Für schwere Bürstarbeiten  
wie Entzundern, Entrostern, Entgraten, Putzen von Schweiß-  
nähten und Entfernen von Kleberresten geeignet.

Art.-Nr.	Aussen-Ø x Gewinde x Drahtstärke	€ HTVA /St.
1.3184.43303013	Stahl - RBG Ø125 x M14 x 0,50 mm	28,29 €

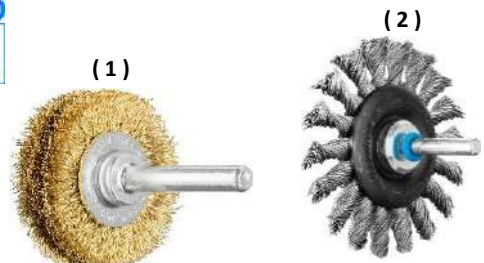

**(1) Pferd Rundbürsten mit Schaft, ungezopft**  
Universell zum Reinigen, Entrostern, Glätten, Entzundern,  
Putzen von Gussnähten leichten Entgraten und Entfernen  
von Korrosion und Lacken einsetzbar

**(2) - Pferd Rundbürsten mit Schaft, gezopft**  
Aggressiv arbeitende Bürste. Für Bürstarbeiten in schwer  
zugänglichen Nuten und Vertiefungen, zum Reinigen und  
Entrostern sowie zur Schweißnahtbearbeitung geeignet

Art.-Nr.	Aussen-Ø x G-länge x Drahtstärke	€ HTVA /St.
1.3184.43701013	(1) - Stahl - RBU Ø50 x 50 x 0,20mm	11,46 €
1.3184.43701017	(1) - Stahl - RBU Ø70 x 50 x 0,30mm	11,75 €
1.3184.43701006	(1) - Edelstahl - RBU Ø30 x 40 x 0,20mm	10,29 €
1.3184.43702003	(2) - Stahl - RBG Ø76 x 42 x 0,50mm	14,92 €

## X-LOCK Stahlbürsten



**Bosch X-LOCK Topfbürste aus Premium-Stahldraht, gezopft**  
Lange Lebensdauer beim Reinigen von Stahl  
passend zu X-LOCK Winkelschleifer Ø125 mm

Art.-Nr.	Aussen-Ø x Gewinde x Drahtstärke	€ HTVA /St.
5.2608620726	Stahl - X-LOCK Ø75 x 0,35 mm	22,84 €
5.2608620727	Stahl - X-LOCK Ø75 x 0,50 mm	25,38 €



**Bosch X-LOCK Topfbürste ungezopft, aus vermessingter**  
gewellter Draht für leichtere Reinigungsarbeiten  
passend zu X-LOCK Winkelschleifer Ø125 mm

Art.-Nr.	Aussen-Ø x Gewinde x Drahtstärke	€ HTVA /St.
5.2608620730	Stahl - X-LOCK Ø75 x 0,30 mm	19,53 €





**Pferd Topfbürsten mit Gewinde, ungezopft**  
Hervorragend für mittelschwere Bürstarbeiten auf großen Flächen sowie zum Entgraten, Reinigen und Entrostern geeignet. Variante in Stahl oder Edelstahl

Art.-Nr.	Aussen-Ø x Gewinde x Drahtstärke	€ HTVA /St.
1.3184.43469001	Stahlbürsten TBU Ø75 x M14 x 0,30 mm	21,53 €
1.3184.43469003	INOX-Bürsten TBU Ø75 x M14 x 0,30 mm	33,77 €



**Pferd Topfbürsten mit Gewinde, gezopft**  
Aggressiv arbeitende Bürste. Hervorragend für schwere Bürstarbeiten auf großen Flächen sowie zum Entgraten, Reinigen und Entrostern geeignet. in Stahl oder Edelstahl

Art.-Nr.	Aussen-Ø x Gewinde x Drahtstärke	€ HTVA /St.
1.3184.43306031	Stahlbürsten TBG Ø80 x M14 x 0,50 mm	24,13 €
1.3184.43306033	INOX-Bürsten TBG Ø80 x M14 x 0,35 mm	51,89 €

(1) (2)

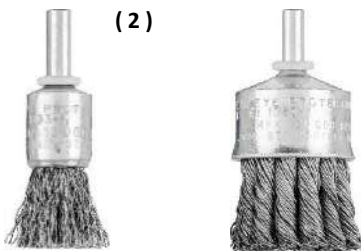

**(1) Pferd Pinselbürsten mit Schaft, ungezopft**  
Für leichte Bürstarbeiten wie Entgraten, Reinigen und Entrostern geeignet, besonders für schwer zugängliche Stellen sowie in Bohrungen. Für Stahl oder Edelstahl

**(2) - Pferd Pinselbürsten mit Schaft, gezopft**  
Aggressiv arbeitende Bürste. Für mittelschwere Bürstarbeiten wie Entgraten, Reinigen und Entrostern geeignet. Variante in Stahl oder Edelstahl

Art.-Nr.	Aussen-Ø x G-länge x Drahtstärke	€ HTVA /St.
1.3184.43704001	(1) - Stahl - PBU Ø15 x 65 x 0,35mm	5,96 €
1.3184.43704014	(1) - Edelstahl - PBU Ø15 x 65 x 0,20mm	9,64 €
1.3184.43706007	(2) - Stahl - PBG Ø30 x 68 x 0,50mm	26,52 €



**Zündkerzenbürste mit gewelltem Messingdraht**  
Mit einem Holzrücken und einer Drahtstärke von 0,20mm

Art.-Nr.	Ausführung	€ HTVA /St.
2000841023	Messingdraht - L: 150 mm	1,20 €



**Pferd Handbürsten mit Plastikkörper "HBUP"**  
Universell für alle leichten Reinigungs- und Entrostarbeiten. Durch 2-Komponentengriff ergonomisches Arbeiten möglich. Variante in Stahl oder Edelstahl

Art.-Nr.	Ausführung	€ HTVA /St.
1.3184.43674504	Stahldraht 4-Reihig - L: 290 mm	8,70 €
1.3184.43674508	Messingdraht 4-Reihig - L: 290 mm	12,80 €
1.3184.43674512	Edelstahldraht 4-Reihig - L: 290 mm	14,74 €



**Pferd Handbürsten gebogene Ausführung "HBG"**  
Hervorragend für Reinigungsarbeiten an schwer zugänglichen Stellen wie Winkeln, Ecken und Rohren geeignet. Variante mit Stahl, Messing & Edelstahlbürsten

Art.-Nr.	Ausführung	€ HTVA /St.
1.3184.43660001	Stahldraht 1-Reihig - L: 265 mm	4,85 €
1.3184.43662002	Messingdraht 1-Reihig - L: 265 mm	8,26 €
1.3184.43662003	Edelstahldraht 1-Reihig - L: 265 mm	8,26 €



**Promat Drahtbürsten mit Holzrücken**  
geschweifte Form mit einer Nutzlänge von 145mm  
Variante in Stahl, Messing und Edelstahl

Art.-Nr.	Ausführung	€ HTVA /St.
2000841014	Stahldraht 4-Reihig - L: 295 mm	1,45 €
2000841034	Messingdraht 4-Reihig - L: 295 mm	3,45 €
2000841054	Edelstahldraht 4-Reihig - L: 295 mm	3,95 €



**Klingspor Schleifpapier PL 31, für Holz-/Metallschliff (Finishingpapier) · leimgebundenes Schleifpapier halboffen gestreut · gute Schleifleistung · vielseitige Anwendung bei Holz, Metall, Farbe, Lack · Blattware**

Art.-Nr.	Breite x Länge x Körnung	VE	€ HTVA /St.
4000845623	230 x 280 mm - Körnung: 40	50	1,05 €
4000845625	230 x 280 mm - Körnung: 60	50	0,80 €
4000845626	230 x 280 mm - Körnung: 80	50	0,75 €
4000845627	230 x 280 mm - Körnung: 100	50	0,65 €
4000845628	230 x 280 mm - Körnung: 120	50	0,65 €
4000845629	230 x 280 mm - Körnung: 150	50	0,65 €
4000845630	230 x 280 mm - Körnung: 180	50	0,65 €
4000845631	230 x 280 mm - Körnung: 220	50	0,65 €



**Klingspor Silicium-Carbid-Papier PS 11 wasserfest für Malerbedarf & Karosseriebau · wasserfestes Latexpapier zum Schleifen von Farben, Lacken und Kunststoffen**

Art.-Nr.	Breite x Länge x Körnung	VE	€ HTVA /St.
4000845633	230 x 280 mm - Körnung: 120	50	1,30 €
4000845635	230 x 280 mm - Körnung: 180	50	1,10 €
4000845637	230 x 280 mm - Körnung: 240	50	1,10 €
4000845639	230 x 280 mm - Körnung: 320	50	1,10 €
4000845641	230 x 280 mm - Körnung: 400	50	1,10 €
4000845643	230 x 280 mm - Körnung: 600	50	1,10 €
4000845645	230 x 280 mm - Körnung: 1000	50	1,20 €
4000845522	230 x 280 mm - Körnung: 2000	50	1,20 €



**Klingspor Korundscheibgewebe KL 3 / 1 blau für die Metallbearbeitung · leimgebundenes Schleifgewebe mit dichter Korundbestreuung · stabiles X-Gewebe hohe Schleifleistung und Standzeit · Blattware**

Art.-Nr.	Breite x Länge x Körnung	VE	€ HTVA /St.
4000845614	230 x 280 mm - Körnung: 40	50	1,30 €
4000845615	230 x 280 mm - Körnung: 60	50	1,30 €
4000845616	230 x 280 mm - Körnung: 80	50	1,30 €
4000845617	230 x 280 mm - Körnung: 100	50	1,30 €
4000845618	230 x 280 mm - Körnung: 120	50	1,30 €
4000845619	230 x 280 mm - Körnung: 150	50	1,30 €
4000845620	230 x 280 mm - Körnung: 180	50	1,30 €
4000845621	230 x 280 mm - Körnung: 240	50	1,30 €



**Pferd Schleifkissen POLINOX® aus Wirtvlies Sehr flexibel und vielseitig einsetzbar · für leichte Entgratarbeiten. Feinschleifen von Lacken und Holz Reinigung von INOX und Aluminium · Blattware**

Art.-Nr.	Breite x Länge x Körnung	VE	€ HTVA /St.
1.3184.44697110	224 x 154 mm - K: 100 grob	1	2,45 €
1.3184.44697118	224 x 154 mm - K: 180 mittel	1	2,20 €
1.3184.44697128	224 x 154 mm - K: 280 fein	1	2,20 €



**Bosch Schleifschwamm "Best for Flat & Edge" lässt sich beim Handschleifen von verschiedenen flachen oder kantigen Oberflächen ganz einfach handhaben**

- Für eine effiziente Unterscheidung zwischen den Schleifschritten zum Entfernen, Reparieren und Endbearbeiten praktisch farbcodiert
- Schaumstoffschicht ermöglicht ein gutes Griffgefühl beim Handschleifen
- Blockform biegt sich und passt sich perfekt an das Werkstück an

Art.-Nr.	Abmessungen	VE	€ HTVA /St.
5.2608901169	68 x 97 x 27 mm, mittel	50	1,23 €
5.2608901170	68 x 97 x 27 mm, fein	50	1,19 €
5.2608901180	68 x 97 x 27 mm, sehr fein	50	1,19 €





## Schleifscheiben & Bänder

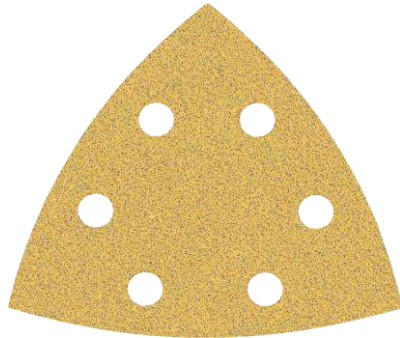

**Bosch Schleifblatt "EXPERT C470" - IM KLEIN-PAKET**

- Schnelles Schleifen von Farbe und Holz
- Außergewöhnliche Abtragsleistung mit Bosch Surface Structure
- Die in der Produktion erfolgte Kornausrichtung sorgt für ein aggressives Schleifen
- Einfache Befestigung mit Klettverschluss

Art.-Nr.	Abmessungen	VE	€ HTVA /VE
5.2608900824	Dreikant 93mm, K: 60	5	4,58 €
5.2608900825	Dreikant 93mm, K: 80	5	4,58 €
5.2608900826	Dreikant 93mm, K: 100	5	4,58 €
5.2608900827	Dreikant 93mm, K: 120	5	4,58 €
5.2608900828	Dreikant 93mm, K: 180	5	4,58 €
5.2608900829	Dreikant 93mm, K: 240	5	4,58 €

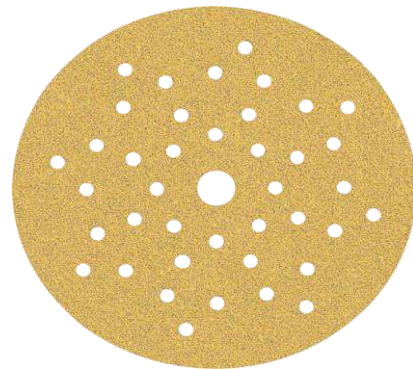

**Bosch Schleifblatt "EXPERT C470" zu Exzentrerschleifer Ø 125mm - IM KLEIN-PAKET**

- Schnelles Schleifen von Farbe und Holz
- Außergewöhnliche Abtragsleistung mit Bosch Surface Structure
- Die in der Produktion erfolgte Kornausrichtung sorgt für ein aggressives Schleifen
- Einfache Befestigung mit Klettverschluss
- Mit Multi-Lochung

Art.-Nr.	Abmessungen	VE	€ HTVA /VE
5.2608901093	Ø 125 mm, K: 60	5	7,85 €
5.2608901094	Ø 125 mm, K: 80	5	7,85 €
5.2608901095	Ø 125 mm, K: 100	5	7,85 €
5.2608901096	Ø 125 mm, K: 120	5	7,85 €
5.2608901097	Ø 125 mm, K: 180	5	7,85 €

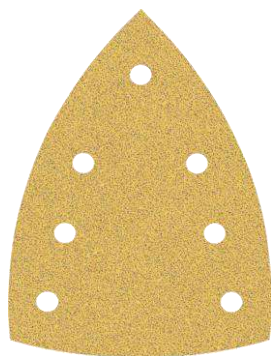

**Bosch Schleifblatt "EXPERT C470" - IM KLEIN-PAKET**

- Schnelles Schleifen von Farbe und Holz
- Außergewöhnliche Abtragsleistung mit Bosch Surface Structure
- Die in der Produktion erfolgte Kornausrichtung sorgt für ein aggressives Schleifen
- Einfache Befestigung mit Klettverschluss

Art.-Nr.	Abmessungen	VE	€ HTVA /VE
5.2608901115	Dreikant 100x150mm, K: 60	5	11,84 €
5.2608901116	Dreikant 100x150mm, K: 80	5	11,84 €
5.2608901117	Dreikant 100x150mm, K: 120	5	11,84 €
5.2608901118	Dreikant 100x150mm, K: 180	5	11,84 €
5.2608901119	Dreikant 100x150mm, K: 240	5	11,84 €

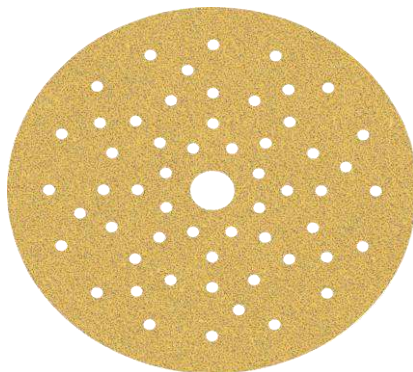

**Bosch Schleifblatt "EXPERT C470" zu Exzentrerschleifer Ø 150mm - IM KLEIN-PAKET**

- Schnelles Schleifen von Farbe und Holz
- Außergewöhnliche Abtragsleistung mit Bosch Surface Structure
- Die in der Produktion erfolgte Kornausrichtung sorgt für ein aggressives Schleifen
- Einfache Befestigung mit Klettverschluss
- Mit Multi-Lochung

Art.-Nr.	Abmessungen	VE	€ HTVA /VE
5.2608901103	Ø 150 mm, K: 60	5	9,42 €
5.2608901104	Ø 150 mm, K: 80	5	9,42 €
5.2608901105	Ø 150 mm, K: 100	5	9,42 €
5.2608901106	Ø 150 mm, K: 120	5	9,42 €
5.2608901107	Ø 150 mm, K: 180	5	9,42 €
5.2608901108	Ø 150 mm, K: 240	5	9,42 €

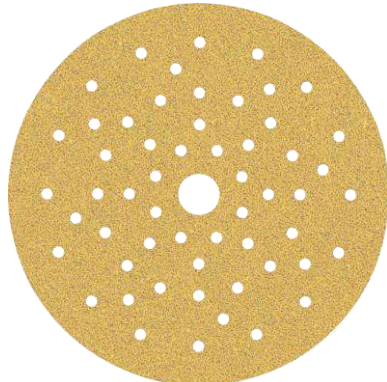

**Bosch Schleifblatt "EXPERT C470"**  
zu Exzenterschleifer Ø 150mm - **IN NORMAL-VERPACKUNG**

- Schnelles Schleifen von Farbe und Holz
- Außergewöhnliche Abtragsleistung mit Bosch Surface Structure
- Die in der Produktion erfolgte Kornausrichtung sorgt für ein aggressives Schleifen
- Einfache Befestigung mit Klettverschluss
- Mit Multi-Lochung

Art.-Nr.	Abmessungen	VE	€ HTVA /VE
5.2608901136	Ø 150 mm, K: 60	50	<b>51,80 €</b>
5.2608901137	Ø 150 mm, K: 80	50	<b>47,09 €</b>
5.2608901138	Ø 150 mm, K: 100	50	<b>47,09 €</b>
5.2608901139	Ø 150 mm, K: 120	50	<b>47,09 €</b>
5.2608901140	Ø 150 mm, K: 150	50	<b>47,09 €</b>



**Eibenstock Schleifpad ( Perforiert, Klett )**  
zu Langhals- und Trockenbauschleifer Ø 225mm

Art.-Nr.	Abmessungen	VE	€ HTVA /VE
1.3719.37673000	Ø 225 mm, K: 60	10	<b>36,00 €</b>
1.3719.37674000	Ø 225 mm, K: 80	10	<b>36,00 €</b>
1.3719.37675000	Ø 225 mm, K: 100	10	<b>36,00 €</b>
1.3719.37676000	Ø 225 mm, K: 120	10	<b>36,00 €</b>
1.3719.37677000	Ø 225 mm, K: 150	10	<b>36,00 €</b>
1.3719.37678000	Ø 225 mm, K: 180	10	<b>36,00 €</b>
1.3719.37679000	Ø 225 mm, K: 220	10	<b>36,00 €</b>



**Bosch Stützteller "EXPERT MULTIHOLE"**  
Ausführung: mittelhart zu Exzenterschleifer Ø 150mm

- Hocheffizienter Schleifstaubabtransport mit Bosch Particle Control
- Die Lochanordnung bietet eine lange Lebensdauer für alle Schleifblätter
- Zu Bosch GET 75-150, GEX 34-150, GEX 40-150 Professional, 3M, DeWalt, Dynabrade, Festool, Makita, Mirka, Rupes

Art.-Nr.	Ausführung	VE	€ HTVA /ST
5.2608900007	Ø150 - mittel	1	<b>43,53 €</b>

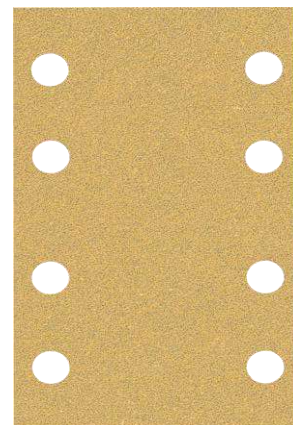

**Bosch Schleifblatt "EXPERT C470"**  
zu Schwingschleifer 80 x 133 mm

- Schnelles Schleifen von Farbe und Holz
- Außergewöhnliche Abtragsleistung mit Bosch Surface Structure
- Die in der Produktion erfolgte Kornausrichtung sorgt für ein aggressives Schleifen
- Einfache Befestigung mit Klettverschluss
- Mit Multi-Lochung

Art.-Nr.	Abmessungen	VE	€ HTVA /VE
5.2608900878	80 x 133 mm, K: 60	5	<b>7,19 €</b>
5.2608900879	80 x 133 mm, K: 80	5	<b>7,19 €</b>





**Bosch Schleifband "X440 Best for Wood and Paint" besitzt eine überragende Materialabtragsrate bei Lack- oder Holzflächen**

- Halbedelkorundkörner für Schleifen mit hoher Abtragsleistung
- Robuste Unterlage aus X-Gewebe und hochwertige Bandverbindung für hohe Belastbarkeit bei aufwendigen Arbeiten
- Elektrostatisch offen gestreute Schleifkörner gestatten gleichmäßige Staubabsaugung für kontinuierliches Schleifen

Art.-Nr.	Abmessungen	VE	€ HTVA /VE
5.260860609	75 x 533 mm, K: 40	3	9,03 €
5.2608606070	75 x 533 mm, K: 60	3	9,03 €
5.2608606071	75 x 533 mm, K: 80	3	9,03 €
5.2608606072	75 x 533 mm, K: 100	3	9,03 €

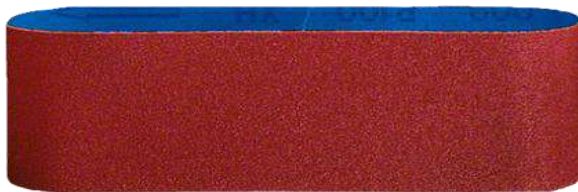

**Bosch Schleifband "X440 Best for Wood and Paint" besitzt eine überragende Materialabtragsrate bei Lack- oder Holzflächen**

- Halbedelkorundkörner für Schleifen mit hoher Abtragsleistung
- Robuste Unterlage aus X-Gewebe und hochwertige Bandverbindung für hohe Belastbarkeit bei aufwendigen Arbeiten
- Elektrostatisch offen gestreute Schleifkörner gestatten gleichmäßige Staubabsaugung für kontinuierliches Schleifen

Art.-Nr.	Abmessungen	VE	€ HTVA /VE
5.2608606129	100 x 610 mm, K: 40	3	14,52 €
5.2608606130	100 x 610 mm, K: 60	3	14,52 €
5.2608606131	100 x 610 mm, K: 80	3	14,52 €
5.2608607262	100 x 610 mm, K: 120	3	14,52 €



**Pferd Fächerschleifer Z-COOL für die Bearbeitung rostfreier Stähle und hochwarmfester Legierungen. Hohe Schleifleistung. Material: Korund. Schaft-Ø: 6mm**

Art.-Nr.	Ø x H mm - Körnung	VE	€ HTVA /St.
1.3184.44414086	Ø40 x 20mm - Körnung: 80	10	6,92 €
1.3184.44531086	Ø50 x 20mm - Körnung: 80	10	7,50 €
1.3184.44533086	Ø60 x 30mm - Körnung: 80	10	9,03 €



**Pferd Lamellenschleifkörper POLINOX® PNZ Anordnung des Vliesmaterials radial in Lamellenform, wobei sich zwischen den Lamellen jeweils ein Schleifgewebe befindet. Material: Kombi Vlies/Korund mit Schaft-Ø: 6mm**

Art.-Nr.	Ø x H mm - Körnung	VE	€ HTVA /St.
1.3184.44654080	Ø40 x 20mm - Körnung: 100	1	9,88 €
1.3184.44654088	Ø40 x 20mm - Körnung: 180	1	9,88 €



**Pferd Polierschleifkörper POLINOX® PNL Anordnung des Vliesmaterials radial in Lamellenform, wobei bei diesen Polierkörpern die Lamellen extrem dicht gepackt sind. Material: Vlies mit Schaft-Ø: 6mm**

Art.-Nr.	Ø x H mm - Körnung	VE	€ HTVA /St.
1.3184.44654280	Ø40 x 20mm - Körnung: 280	1	8,23 €
1.3184.44655280	Ø50 x 30mm - Körnung: 280	1	10,50 €
1.3184.44666280	Ø60 x 50mm - Körnung: 280	1	12,67 €



Form: A

Form: C

Form: L

Pferd HSS Frässtifte mit Ø6mm Schaft und einer Verzahnung Nr.3 und einer Gesamtlänge von 60mm

Art.-Nr.	Ø x Nutzlänge x Form	VE	€ HTVA /St.
1.3184.22405436	Ø10 x 20mm - Form A	1	22,77 €
1.3184.22411336	Ø10 x 20mm - Form C	1	22,95 €
1.3184.22450136	Ø10 x 20mm - Form L	1	22,29 €



Pferd HSS Frässtiftsatz m.Schaft 6mm + Verzahnung Nr.3 Zylinder, Kugelzylinder, Kugel, Geschoss und Rundkegel

Art.-Nr.	Ø x Nutzlänge x Form	VE	€ HTVA /VE
1.3184.22900813	10tlg in Kunststoffbox	1	195,73 €



Ruko Hartmetall-Frässtifte-Satz in Mini-Box  
5. teilig Ø10mm - Form B,C,G,F,D

Art.-Nr.	Ø x Nutzlänge x Form	VE	€ HTVA /VE
1.3182.116004	5. teilig	1	118,80 €

## Bohren & Schneiden in Metall



Ruko Blechschälbohrer in verschiedenen Ausführungen in HSS oder HSS-TiN

Art.-Nr.	Ausführung	VE	€ HTVA /St.
1.3182.101001	HSS Ø 3-14mm x 58mm	1	18,15 €
1.3182.101002	HSS Ø 4-20mm x 71mm	1	30,43 €
1.3182.101008	HSS Ø 5-31mm x 103mm	1	75,01 €
1.3182.101003	HSS Ø 16-30,5mm x 76mm	1	50,48 €



Ruko Blechschälbohrer - Satz in Kunststoffkassette  
inkl. 1Dose Schneidpaste 30g in HSS-TiN

Art.-Nr.	Ausführung	VE	€ HTVA /VE
1.3182.101020TRO	HSS-TiN Ø 3-14/5-20/16-30,5 mm	1	161,54 €





Ruko Stufenbohrer mit einem Spitzenwinkel von 118°  
und einen Stufenwinkel von 90°  
HSS · spiralgenutet · mit Kreuzanschliff

Art.-Nr.	Ausführung	VE	€ HTVA /St.
1.3182.101051	HSS Ø 4-20mm x 9Stufen	1	61,44 €
1.3182.101052	HSS Ø 4-30mm x 14Stufen	1	90,29 €
1.3182.101091	HSS Ø 5,3-38,5mm x 11Stufen	1	144,97 €



Ruko Kegel- u. Entgratsenker nach DIN335  
3 Schneiden · Senkwinkel 90° und Zylinderschaft  
Ausführungen in HSS oder HSS-Co5

Art.-Nr.	Ausführung	VE	€ HTVA /St.
1.3182.102107	HSS - Ø 6,3 mm	1	13,17 €
1.3182.102111	HSS - Ø 8,3 mm	1	14,86 €
1.3182.102114	HSS - Ø 10,4 mm	1	18,07 €
1.3182.102116	HSS - Ø 12,4 mm	1	19,07 €
1.3182.102116E	HSS-Co5 - Ø 12,4 mm	1	21,86 €
1.3182.102119	HSS - Ø 16,5 mm	1	23,58 €
1.3182.102119E	HSS-Co5 - Ø 16,5 mm	1	25,59 €
1.3182.102121	HSS - Ø 20,5 mm	1	32,50 €
1.3182.102121E	HSS-Co5 - Ø 20,5 mm	1	37,35 €



Ruko Stufenbohrer mit einem Spitzenwinkel von 118°  
und einen Stufenwinkel von 90°  
HSS · spiralgenutet · mit Kreuzanschliff  
Für den Einsatz Metrischer Kabel-Durchführungen

Art.-Nr.	Ausführung	VE	€ HTVA /St.
1.3182.101060	HSS Ø 6-37mm x 12Stufen	1	144,97 €
1.3182.101090	HSS Ø 6,5-40,5mm x 11Stufen	1	146,35 €



Ruko Kegel- u. Entgratsenker - Satz in Kunststoffkassette  
3 Schneiden · Senkwinkel 90° und Zylinderschaft  
Ausführungen in HSS oder HSS-Co5

Art.-Nr.	Ausführung	VE	€ HTVA /VE
1.3182.102152RO	6tlg. HSS - Ø 6,3 - 20,5 mm	1	110,26 €



Ruko Stufenbohrer-Satz 3tlg. in Kunststoffkassette  
mit einem Spitzenwinkel von 118° HSS spiralgenutet  
und einem Stufenwinkel von 90°

Art.-Nr.	Ausführung	VE	€ HTVA /VE
1.3182.101026RO	Ø4-12 / Ø4-20 / Ø4-30 mm	1	170,08 €



Ruko Spiralbohrer nach **DIN 338 HSS-G** rechtsschneidend  
Spitzenwinkel 118° · ab Ø 3mm mit Kreuzanschliff  
Ausführung als 10er bzw. 5er Packung

Ruko Spiralbohrer nach **DIN 338 HSS-G** rechtsschneidend  
Spitzenwinkel 118° · ab Ø 3mm mit Kreuzanschliff  
Ausführung als Einzelverpackung  
ab 13,5mm mit abgesetzter Schaft

Art.-Nr.	Bohr Ø x Gesamtlänge	VE	€ HTVA /VE
1.3182.2144010	1,0 x 34 mm	2	2,16 €
1.3182.2144015	1,5 x 40 mm	2	2,16 €
1.3182.2144020	2,0 x 49 mm	2	2,16 €
1.3182.2144025	2,5 x 57 mm	2	2,36 €
1.3182.2144029	2,9 x 61 mm	2	2,36 €
1.3182.2144030	3,0 x 61 mm	1	2,36 €
1.3182.2144032	3,2 x 65 mm	1	2,68 €
1.3182.2144033	3,3 x 65 mm	1	2,68 €
1.3182.2144035	3,5 x 70 mm	1	2,68 €
1.3182.2144037	3,7 x 70 mm	1	1,84 €
1.3182.2144040	4,0 x 75 mm	1	1,84 €
1.3182.2144042	4,2 x 75 mm	1	2,06 €
1.3182.2144045	4,5 x 80 mm	1	2,06 €
1.3182.2144048	4,8 x 86 mm	1	2,60 €
1.3182.2144050	5,0 x 86 mm	1	2,60 €
1.3182.2144055	5,5 x 93 mm	1	2,86 €
1.3182.2144060	6,0 x 93 mm	1	3,01 €
1.3182.2144065	6,5 x 101 mm	1	3,55 €
1.3182.2144068	6,8 x 109 mm	1	4,05 €
1.3182.2144070	7,0 x 109 mm	1	4,05 €
1.3182.2144075	7,5 x 109 mm	1	4,17 €
1.3182.2144080	8,0 x 117 mm	1	4,91 €
1.3182.2144085	8,5 x 117 mm	1	5,10 €
1.3182.2144090	9,0 x 125 mm	1	6,16 €
1.3182.2144095	9,5 x 125 mm	1	6,55 €
1.3182.2144100	10,0 x 133 mm	1	9,08 €
1.3182.2144102	10,2 x 133 mm	1	9,08 €
1.3182.2144105	10,5 x 133 mm	1	9,08 €
1.3182.2144110	11,0 x 142 mm	1	10,51 €
1.3182.2144115	11,5 x 142 mm	1	11,01 €
1.3182.2144120	12,0 x 151 mm	1	11,98 €
1.3182.2144125	12,5 x 151 mm	1	12,88 €
1.3182.2144130	13,0 x 151 mm	1	14,17 €
1.3182.2004135B	13,5 x 160 mm abg.	1	22,49 €
1.3182.2004140B	14,0 x 160 mm abg.	1	24,89 €
1.3182.2004145B	14,5 x 169 mm abg.	1	27,48 €
1.3182.2004150B	15,0 x 169 mm abg.	1	30,01 €
1.3182.2004155B	15,5 x 178 mm abg.	1	32,81 €
1.3182.2004160B	16,0 x 178 mm abg.	1	35,05 €
1.3182.2004165B	16,5 x 184 mm abg.	1	36,39 €
1.3182.2004170B	17,0 x 184 mm abg.	1	37,99 €
1.3182.2004175B	17,5 x 191 mm abg.	1	38,91 €
1.3182.2004180B	18,0 x 191 mm abg.	1	40,52 €
1.3182.2004185B	18,5 x 198 mm abg.	1	41,21 €
1.3182.2004190B	19,0 x 198 mm abg.	1	42,50 €
1.3182.2004195B	19,5 x 205 mm abg.	1	42,69 €
1.3182.2004200B	20,0 x 205 mm abg.	1	43,32 €
1.3182.200220B	22,0 x 205 mm abg.	1	35,76 €
1.3182.200240B	24,0 x 205 mm abg.	1	45,41 €
1.3182.200250B	25,0 x 205 mm abg.	1	48,58 €

Art.-Nr.	Bohr Ø x Gesamtlänge	VE	€ HTVA /VE
1.3182.214010B	1,0 x 34 mm	10	9,20 €
1.3182.214015B	1,5 x 40 mm	10	9,20 €
1.3182.214020B	2,0 x 49 mm	10	9,20 €
1.3182.214025B	2,5 x 57 mm	10	10,60 €
1.3182.214030B	3,0 x 61 mm	10	10,60 €
1.3182.214032B	3,2 x 65 mm	10	11,50 €
1.3182.214033B	3,3 x 65 mm	10	11,50 €
1.3182.214035B	3,5 x 70 mm	10	11,50 €
1.3182.214040B	4,0 x 75 mm	10	13,60 €
1.3182.214042B	4,2 x 75 mm	10	11,40 €
1.3182.214045B	4,5 x 80 mm	10	15,40 €
1.3182.214050B	5,0 x 86 mm	10	17,90 €
1.3182.214055B	5,5 x 93 mm	10	21,40 €
1.3182.214060B	6,0 x 93 mm	10	23,50 €
1.3182.214065B	6,5 x 101 mm	10	28,40 €
1.3182.214068	6,8 x 109 mm	10	32,40 €
1.3182.214070B	7,0 x 109 mm	10	34,40 €
1.3182.214075B	7,5 x 109 mm	10	35,20 €
1.3182.214080B	8,0 x 117 mm	10	40,70 €
1.3182.214085B	8,5 x 117 mm	10	44,70 €
1.3182.214090B	9,0 x 125 mm	10	52,40 €
1.3182.214095B	9,5 x 125 mm	10	56,90 €
1.3182.214100B	10,0 x 133 mm	10	76,80 €
1.3182.214102	10,2 x 133 mm	10	74,60 €
1.3182.214105	10,5 x 133 mm	5	37,30 €
1.3182.214110	11,0 x 142 mm	5	44,20 €
1.3182.214115	11,5 x 142 mm	5	46,75 €
1.3182.214120	12,0 x 151 mm	5	50,90 €
1.3182.214125	12,5 x 151 mm	5	55,35 €
1.3182.214130	13,0 x 151 mm	5	61,65 €



Abbildung: 214214RO

Ruko Spiralbohrer - Satz in Kunststoffkassette  
nach **DIN 338 HSS-G** rechtsschneidend  
in verschiedenen Ausführungen

Art.-Nr.	Ausführung	VE	€ HTVA /VE
1.3182.214214RO	19 tlg. HSS-G - 1-10x0,5 mm	1	41,88 €
1.3182.214215RO	25 tlg. HSS-G - 1-13x0,5 mm	1	67,52 €





Ruko Spiralbohrer nach **DIN 338 HSS-Co** rechtsschneidend  
Spitzenwinkel 118° · ab Ø 3mm mit Kreuzanschliff  
Ausführung als 10er bzw. 5er Packung

Ruko Spiralbohrer nach **DIN 338 HSS-Co** rechtsschneidend  
Spitzenwinkel 118° · ab Ø 3mm mit Kreuzanschliff  
Ausführung als Einzelverpackung  
ab 13,5mm mit abgesetzter Schaft

Art.-Nr.	Bohr Ø x Gesamtlänge	VE	€ HTVA /VE
1.3182.2155010	1,0 x 34 mm	1	3,52 €
1.3182.2155015	1,5 x 40 mm	1	3,19 €
1.3182.2155020	2,0 x 49 mm	1	2,83 €
1.3182.2155025	2,5 x 57 mm	1	3,12 €
1.3182.2155029	2,9 x 61 mm	1	3,23 €
1.3182.2155030	3,0 x 61 mm	1	3,23 €
1.3182.2155032	3,2 x 65 mm	1	3,29 €
1.3182.2155033	3,3 x 65 mm	1	3,40 €
1.3182.2155035	3,5 x 70 mm	1	3,52 €
1.3182.2155037	3,7 x 70 mm	1	3,52 €
1.3182.2155040	4,0 x 75 mm	1	4,01 €
1.3182.2155042	4,2 x 75 mm	1	4,16 €
1.3182.2155045	4,5 x 80 mm	1	4,44 €
1.3182.2155048	4,8 x 86 mm	1	4,54 €
1.3182.2155050	5,0 x 86 mm	1	4,63 €
1.3182.2155055	5,5 x 93 mm	1	5,85 €
1.3182.2155060	6,0 x 93 mm	1	6,19 €
1.3182.2155065	6,5 x 101 mm	1	7,06 €
1.3182.2155068	6,8 x 109 mm	1	7,45 €
1.3182.2155070	7,0 x 109 mm	1	7,45 €
1.3182.2155075	7,5 x 109 mm	1	8,45 €
1.3182.2155080	8,0 x 117 mm	1	9,51 €
1.3182.2155085	8,5 x 117 mm	1	9,90 €
1.3182.2155090	9,0 x 125 mm	1	11,98 €
1.3182.2155095	9,5 x 125 mm	1	13,02 €
1.3182.2155100	10,0 x 133 mm	1	14,37 €
1.3182.2155102	10,2 x 133 mm	1	17,53 €
1.3182.2155105	10,5 x 133 mm	1	17,53 €
1.3182.2155110	11,0 x 142 mm	1	21,81 €
1.3182.2155115	11,5 x 142 mm	1	24,76 €
1.3182.2155120	12,0 x 151 mm	1	26,51 €
1.3182.2155125	12,5 x 151 mm	1	32,46 €
1.3182.2155130	13,0 x 151 mm	1	34,90 €
1.3182.2005135B	13,5 x 160 mm abg.	1	32,87 €
1.3182.2005140B	14,0 x 160 mm abg.	1	34,90 €
1.3182.2005145B	14,5 x 169 mm abg.	1	37,76 €
1.3182.2005150B	15,0 x 169 mm abg.	1	41,72 €
1.3182.2005155B	15,5 x 178 mm abg.	1	44,73 €
1.3182.2005160B	16,0 x 178 mm abg.	1	47,87 €
1.3182.2005165B	16,5 x 184 mm abg.	1	49,70 €
1.3182.2005170B	17,0 x 184 mm abg.	1	52,50 €
1.3182.2005175B	17,5 x 191 mm abg.	1	56,66 €
1.3182.2005180B	18,0 x 191 mm abg.	1	60,08 €
1.3182.2005185B	18,5 x 198 mm abg.	1	65,63 €
1.3182.2005190B	19,0 x 198 mm abg.	1	70,80 €
1.3182.2005195B	19,5 x 205 mm abg.	1	71,65 €
1.3182.2005200B	20,0 x 205 mm abg.	1	74,67 €

Art.-Nr.	Bohr Ø x Gesamtlänge	VE	€ HTVA /VE
1.3182.215010B	1,0 x 34 mm	10	29,60 €
1.3182.215015B	1,5 x 40 mm	10	26,20 €
1.3182.215020B	2,0 x 49 mm	10	22,70 €
1.3182.215025B	2,5 x 57 mm	10	23,30 €
1.3182.215030B	3,0 x 61 mm	10	24,20 €
1.3182.215032B	3,2 x 65 mm	10	25,10 €
1.3182.215033B	3,3 x 65 mm	10	26,20 €
1.3182.215035B	3,5 x 70 mm	10	28,80 €
1.3182.215040B	4,0 x 75 mm	10	30,80 €
1.3182.215042B	4,2 x 75 mm	10	31,20 €
1.3182.215045B	4,5 x 80 mm	10	34,40 €
1.3182.215050B	5,0 x 86 mm	10	36,20 €
1.3182.215055B	5,5 x 93 mm	10	46,10 €
1.3182.215060B	6,0 x 93 mm	10	47,20 €
1.3182.215065B	6,5 x 101 mm	10	53,50 €
1.3182.215068	6,8 x 109 mm	10	59,00 €
1.3182.215070B	7,0 x 109 mm	10	57,50 €
1.3182.215075B	7,5 x 109 mm	10	74,10 €
1.3182.215080B	8,0 x 117 mm	10	85,10 €
1.3182.215085B	8,5 x 117 mm	10	89,00 €
1.3182.215090B	9,0 x 125 mm	10	100,60 €
1.3182.215095B	9,5 x 125 mm	10	110,80 €
1.3182.215100B	10,0 x 133 mm	10	117,30 €
1.3182.215102	10,2 x 133 mm	10	130,20 €
1.3182.215105	10,5 x 133 mm	5	65,10 €
1.3182.215110	11,0 x 142 mm	5	80,95 €
1.3182.215115	11,5 x 142 mm	5	95,30 €
1.3182.215120	12,0 x 151 mm	5	98,40 €
1.3182.215125	12,5 x 151 mm	5	122,10 €
1.3182.215130	13,0 x 151 mm	5	134,90 €



Abbildung: 215215RO

Ruko Spiralbohrer - Satz in Kunststoffkassette  
nach **DIN 338 HSS-Co** rechtsschneidend  
in verschiedenen Ausführungen

Art.-Nr.	Ausführung	VE	€ HTVA /VE
1.3182.215214RO	19 tlg. HSS-Co - 1-10x0,5 mm	1	67,52 €
1.3182.215215RO	25 tlg. HSS-Co - 1-13x0,5 mm	1	127,32 €



Ruko Spiralbohrer nach DIN 340 HSS-G rechtsschneidend  
Spitzenwinkel 118° · ab Ø 3mm mit Kreuzanschliff  
Ausführung als 10er bzw. 5er Packung



FEIN HSS "NOVA-25" & "NOVA-50" Kernbohrer  
mit 3/4" Weldon-Aufnahme - Metrische Abmessungen

Art.-Nr.	Bohr Ø x Gesamtlänge	VE	€ HTVA /VE
1.3182.203025B	2,5 x 95 mm	10	22,50 €
1.3182.203030B	3,0 x 100 mm	10	26,90 €
1.3182.203035B	3,5 x 112 mm	10	26,90 €
1.3182.203040B	4,0 x 119 mm	10	32,20 €
1.3182.203045B	4,5 x 126 mm	10	37,80 €
1.3182.203050B	5,0 x 132 mm	10	44,20 €
1.3182.203055B	5,5 x 139 mm	10	47,50 €
1.3182.203060B	6,0 x 139 mm	10	48,50 €
1.3182.203065B	6,5 x 148 mm	10	60,80 €
1.3182.203070B	7,0 x 156 mm	10	69,80 €
1.3182.203075B	7,5 x 156 mm	10	69,80 €
1.3182.203080B	8,0 x 165 mm	10	84,50 €
1.3182.203085B	8,5 x 165 mm	10	87,20 €
1.3182.203090B	9,0 x 175 mm	10	94,30 €
1.3182.203095	9,5 x 175 mm	10	93,60 €
1.3182.203100B	10,0 x 184 mm	10	111,00 €
1.3182.203105	10,5 x 184 mm	5	62,75 €
1.3182.203110	11,0 x 195 mm	5	65,45 €
1.3182.203115	11,5 x 195 mm	5	70,10 €
1.3182.203120B	12,0 x 205 mm	5	78,40 €
1.3182.203125B	12,5 x 205 mm	5	64,45 €
1.3182.203130B	13,0 x 205 mm	5	67,55 €

Art.-Nr.	Bohr Ø x Schnitttiefe	VE	€ HTVA /St.
12.63134120051	Ø 12 x 25mm	1	19,00 €
12.63134120052	Ø 12 x 50mm	1	26,50 €
12.63134140051	Ø 14 x 25mm	1	19,00 €
12.63134140052	Ø 14 x 50mm	1	26,50 €
12.63134160051	Ø 16 x 25mm	1	19,00 €
12.63134160052	Ø 16 x 50mm	1	26,50 €
12.63134180051	Ø 18 x 25mm	1	21,00 €
12.63134180052	Ø 18 x 50mm	1	29,00 €
12.63134200051	Ø 20 x 25mm	1	24,00 €
12.63134200052	Ø 20 x 50mm	1	33,50 €
12.63134220051	Ø 22 x 25mm	1	24,00 €
12.63134220052	Ø 22 x 50mm	1	33,50 €
12.63134240051	Ø 24 x 25mm	1	27,50 €
12.63134240052	Ø 24 x 50mm	1	36,00 €
12.63134260051	Ø 26 x 25mm	1	31,50 €
12.63134260052	Ø 26 x 50mm	1	40,50 €
12.63134280051	Ø 28 x 25mm	1	34,50 €
12.63134280052	Ø 28 x 50mm	1	48,00 €
12.63134300051	Ø 30 x 25mm	1	36,50 €
12.63134300052	Ø 30 x 50mm	1	48,00 €
12.63134320051	Ø 32 x 25mm	1	42,50 €
12.63134320052	Ø 32 x 50mm	1	54,00 €



A214200



A214220

Terrax by Ruko Spiralbohrer-Magazin in Metallkassette  
nach DIN 338 HSS-G rechtsschneidend  
in 2 verschiedenen Ausführungen

Art.-Nr.	Ausführung	VE	€ HTVA /VE
1.3195.A214200	170 tlg. HSS-G - 1-10x0,5 mm	1	127,35 €
1.3195.A214220	220 tlg. HSS-G - 1-13x0,5 mm	1	238,46 €



FEIN Führungsstift für Schnitttiefe 25,35,50mm

Art.-Nr.	Bohr Ø x Schnitttiefe	VE	€ HTVA /St.
12.63134998300	Ø 6,35mm x L: 82mm	1	18,00 €
12.63134998310	Ø 6,35mm x L: 100mm	1	18,00 €



FEIN Kernbohrersätze "BEST-OF" 8-teilig im Kunststoffkoffer  
mit 3/4" Weldon-Aufnahme - je inklusive 2 Zentrierstifte  
in 2 Ausführungen: 1x Schnitttiefe 25mm & 1x in 50mm

Art.-Nr.	Ausführung	€ HTVA /VE
12.63134999061	Ø 12, 14, 16, 18, 20, 22mm x 25mm	139,00 €
12.63134999063	Ø 12, 14, 16, 18, 20, 22mm x 50mm	175,00 €





## Gewindeschneiden



Völkel Handgewindebohrer - Satz 3tlg. in Box für metrisches ISO-Gewinde - DIN 352 - HSS-G

Art.-Nr.	Gewinde-Ø x Steigung	VE	€ HTVA /VE
1.3143.27322	M2,5 x 0,45	1	14,10 €
1.3143.27326	M3 x 0,50	1	7,20 €
1.3143.27330	M4 x 0,70	1	7,20 €
1.3143.27334	M5 x 0,80	1	8,10 €
1.3143.27338	M6 x 1,00	1	8,10 €
1.3143.27342	M8 x 1,25	1	11,40 €
1.3143.27346	M10 x 1,50	1	14,70 €
1.3143.27350	M12 x 1,75	1	19,80 €
1.3143.27354	M14 x 2,00	1	21,60 €
1.3143.27358	M16 x 2,00	1	27,90 €
1.3143.27362	M18 x 2,50	1	38,10 €
1.3143.27366	M20 x 2,50	1	42,90 €
1.3143.27370	M22 x 2,50	1	52,50 €
1.3143.27374	M24 x 3,00	1	68,40 €



Völkel Handgewindebohrer - Satz 2tlg. in Box für metrisches ISO-Feingewinde - DIN 2181 - HSS-G

Art.-Nr.	Gewinde-Ø x Steigung	VE	€ HTVA /VE
1.3143.26314	MF 5 x 0,50	1	14,40 €
1.3143.26316	MF 5 x 0,75	1	14,40 €
1.3143.26317	MF 6 x 0,50	1	14,40 €
1.3143.26318	MF 6 x 0,75	1	12,80 €
1.3143.26322	MF 8 x 0,50	1	12,80 €
1.3143.26324	MF 8 x 0,75	1	12,80 €
1.3143.26326	MF 8 x 1,00	1	12,80 €
1.3143.26332	MF 10 x 0,75	1	14,40 €
1.3143.26336	MF 10 x 1,00	1	12,80 €
1.3143.26338	MF 10 x 1,25	1	14,40 €
1.3143.26344	MF 12 x 1,00	1	18,60 €
1.3143.26346	MF 12 x 1,25	1	18,60 €
1.3143.26348	MF 12 x 1,50	1	17,00 €



Völkel Handgewindebohrer - Satz 2tlg. in Box für UNF - Zoll-Gewinde - ~DIN 2181 - HSS-G

Art.-Nr.	Gewinde-Ø x Gänge	VE	€ HTVA /VE
1.3143.24314	UNF - 1/4" x 28G	1	9,00 €
1.3143.24316	UNF - 5/16" x 24G	1	10,00 €
1.3143.24318	UNF - 3/8" x 24G	1	11,20 €
1.3143.24320	UNF - 7/16" x 20G	1	14,20 €
1.3143.24322	UNF - 1/2" x 20G	1	17,20 €



Völkel TWINBOX Maschinengewindebohrer + Spiralbohrer  
Grünring nach ISO-Gewinde DIN 13  
Form.C - 35° Rechtsspirale für den allgemeinen Einsatz für gut zerspanbare Werkstoffe bis 1000 N/mm<sup>2</sup>, unlegierte und niedriglegierte Stähle, Temporguss & Zinklegierungen - zusammen in praktischer Kunststoffbox

Art.-Nr.	Gewinde-Ø x Steigung & Spiralbohr	€ HTVA /VE
1.3143.36390	M3 x 0,50 - inkl. 2,5mm Spiralbohr	12,90 €
1.3143.36391	M4 x 0,70 - inkl. 3,3mm Spiralbohr	13,20 €
1.3143.36392	M5 x 0,80 - inkl. 4,2mm Spiralbohr	14,40 €
1.3143.36393	M6 x 1,0 - inkl. 5,0mm Spiralbohr	14,80 €
1.3143.36394	M8 x 1,25 - inkl. 6,8mm Spiralbohr	18,20 €
1.3143.36395	M10 x 1,50 - inkl. 8,5mm Spiralbohr	28,40 €
1.3143.36396	M12 x 1,75 - inkl. 10,2mm Spiralbohr	36,90 €
1.3143.36397	M14 x 2,0 - inkl. 12,0mm Spiralbohr	41,20 €
1.3143.36398	M16 x 2,0 - inkl. 14,0mm Spiralbohr	49,80 €



**Völkel Maschinengewindebohrer Form C/35°RSP**  
für metrisches ISO-Gewinde - DIN 371 - HSS-E  
ab M12 nach DIN 376 - alle für Sacklöcher

Art.-Nr.	Gewinde-Ø x Steigung	VE	€ HTVA /St.
1.3143.37726	M3 x 0,50	1	7,60 €
1.3143.37730	M4 x 0,70	1	7,60 €
1.3143.37734	M5 x 0,80	1	8,40 €
1.3143.37738	M6 x 1,00	1	9,00 €
1.3143.37742	M8 x 1,25	1	11,50 €
1.3143.37746	M10 x 1,50	1	15,50 €
1.3143.38750	M12 x 1,75	1	17,70 €
1.3143.38754	M14 x 2,00	1	21,00 €
1.3143.38758	M16 x 2,00	1	24,00 €



**Völkel Maschinengewindebohrersatz HSS-E**  
mit Rechtsspirale 35° inkl. passende  
Kernlochbohrer in einer Kunststoffkassette

Art.-Nr.	Ausführung	VE	€ HTVA /VE
1.3143.47847	M3 - M12	1	86,00 €



**Völkel Kombi-Bits - HSS-G - für metrisches Gewinde**  
zum Kernlochbohren, Gewindeschneiden & Entgraten  
in einem Arbeitsgang mit 1/4" Aufnahme

Art.-Nr.	Gewinde-Ø x Steigung	VE	€ HTVA /St.
1.3143.67226	M3 x 0,50	1	6,80 €
1.3143.67230	M4 x 0,70	1	6,80 €
1.3143.67234	M5 x 0,80	1	6,80 €
1.3143.67238	M6 x 1,00	1	6,80 €
1.3143.67242	M8 x 1,25	1	9,40 €
1.3143.67246	M10 x 1,50	1	11,30 €



**Völkel Kombi-Maschinengewindebohrer HSS-E**  
zum Kernlochbohren, Gewindeschneiden

Art.-Nr.	Gewinde-Ø x Steigung	VE	€ HTVA /St.
1.3143.37026	M3 x 0,50	1	19,40 €
1.3143.37030	M4 x 0,70	1	19,40 €
1.3143.37034	M5 x 0,80	1	19,40 €
1.3143.37038	M6 x 1,00	1	21,60 €
1.3143.37042	M8 x 1,25	1	24,70 €
1.3143.37046	M10 x 1,50	1	28,00 €
1.3143.37050	M12 x 1,75	1	40,00 €

**Völkel Kombi-Bits Gewindebohrersatz HSS-G**  
zum Kernlochbohren, Gewindeschneiden & Entgraten  
inkl. Bit-Halter in einer Kunststoffkassette

Art.-Nr.	Ausführung	VE	€ HTVA /VE
1.3143.67421	M3 - M10	1	62,70 €





Völkel Runde Schneideisen in Box  
für metrisches ISO-Gewinde - DIN 223 - HSS

Art.-Nr.	A-Ø / Gewinde x Steigung	VE	€ HTVA /St.
1.3143.27416	(16x5mm) - M2 x 0,40	1	10,70 €
1.3143.27422	(16x5mm) - M2,5 x 0,45	1	10,70 €
1.3143.27426	(20x5mm) - M3 x 0,50	1	5,10 €
1.3143.27430	(20x5mm) - M4 x 0,70	1	5,10 €
1.3143.27434	(20x7mm) - M5 x 0,80	1	5,40 €
1.3143.27438	(20x7mm) - M6 x 1,00	1	5,40 €
1.3143.27442	(25x9mm) - M8 x 1,25	1	5,70 €
1.3143.27446	(30x11mm) - M10 x 1,50	1	8,60 €
1.3143.27450	(38x14mm) - M12 x 1,75	1	13,90 €
1.3143.27454	(38x14mm) - M14 x 2,00	1	13,90 €
1.3143.27458	(45x18mm) - M16 x 2,00	1	22,00 €
1.3143.27462	(45x18mm) - M18 x 2,50	1	22,00 €
1.3143.27466	(45x18mm) - M20 x 2,50	1	22,00 €
1.3143.27470	(55x22mm) - M22 x 2,50	1	42,00 €
1.3143.27474	(55x22mm) - M24 x 3,00	1	42,00 €

Völkel Runde Schneideisen in Box  
für metrisches ISO-Feingewinde - DIN 223 - HSS

Art.-Nr.	A-Ø / Gewinde x Steigung	VE	€ HTVA /St.
1.3143.26414	(20x5mm) - MF 5x0,50	1	11,80 €
1.3143.26416	(20x5mm) - MF 5x0,75	1	11,80 €
1.3143.26417	(20x5mm) - MF 6x0,50	1	11,80 €
1.3143.26418	(20x7mm) - MF 6x0,75	1	10,20 €
1.3143.26422	(25x9mm) - MF 8x0,50	1	12,80 €
1.3143.26424	(25x9mm) - MF 8x0,75	1	10,70 €
1.3143.26426	(25x9mm) - MF 8x1,00	1	10,70 €
1.3143.26432	(30x11mm) - MF 10x0,75	1	16,10 €
1.3143.26436	(30x11mm) - MF 10x1,00	1	12,30 €
1.3143.26438	(30x11mm) - MF 10x1,25	1	12,30 €
1.3143.26444	(38x10mm) - MF 12x1,00	1	15,70 €
1.3143.26446	(38x10mm) - MF 12x1,25	1	15,70 €
1.3143.26448	(38x10mm) - MF 12x1,50	1	15,20 €



Völkel Runde Schneideisen in Box  
für UNF-Gewinde - DIN 223 - HSS

Art.-Nr.	A-Ø / Gewinde x Gänge	VE	€ HTVA /St.
1.3143.24414	(20x7mm) - UNF 1/4" x 28G	1	11,20 €
1.3143.24416	(20x7mm) - UNF 5/16" x 24G	1	12,80 €
1.3143.24418	(20x7mm) - UNF 3/8" x 24G	1	14,20 €
1.3143.24420	(20x7mm) - UNF 7/16" x 20G	1	16,50 €
1.3143.24422	(20x7mm) - UNF 1/2" x 20G	1	18,50 €



Völkel Gewindeschneidwerkzeugsatz in Metall-Kassette  
nach DIN-Ausführung für Innen & Aussengewinde  
mit passende Windeisen & Schneideisenhalter

Art.-Nr.	Ausführung	VE	€ HTVA /VE
1.3143.49111	M3 - M12	1	161,54 €



Völkel Gewindeschneidwerkzeugsatz in Metall-Kassette  
nach DIN-Ausführung für Innen & Aussengewinde  
mit passende Windeisen & Schneideisenhalter

Art.-Nr.	Ausführung	VE	€ HTVA /VE
1.3143.49201	M3 - M20	1	358,12 €



Promat Gewindeschablone für Innen- und  
Außenmessungen - Präzisionsausführung kombiniert:  
metrisch und Rohrgewinde 60° - Whitworth 55°

Art.-Nr.	Ausführung	VE	€ HTVA /St.
2000851410	Blattanzahl 52 Stück	1	11,75 €



## VÖLKEL

THREADING SOLUTIONS



Völkel Verstellbare Windeisen  
aus Zinkdruckguss passend zu Gewindebohrer

Art.-Nr.	Ausführung	VE	€ HTVA /St.
1.3143.13010	Größe 1 (M1-M10)	1	5,60 €
1.3143.13020	Größe 2 (M4-M12)	1	9,70 €
1.3143.13030	Größe 3 (M5-M20)	1	19,50 €
1.3143.13040	Größe 4 (M11-M27)	1	34,00 €

## VÖLKEL

THREADING SOLUTIONS



Völkel Werkzeughalter mit Knarre  
für Rechts- und Linksgang passend zu Gewindebohrer

Art.-Nr.	Ausführung	VE	€ HTVA /St.
1.3143.10001	M3-M10 x 85mm	1	10,20 €
1.3143.10010	M3-M10 x 250mm	1	16,80 €
1.3143.10002	M5-M12 x 100mm	1	12,60 €
1.3143.10020	M5-M12 x 300mm	1	20,40 €

## VÖLKEL

THREADING SOLUTIONS



Völkel Schneideisenhalter nach DIN 225  
aus Zinkdruckguss passend zu runde Schneideisen

Art.-Nr.	Ausführung	VE	€ HTVA /St.
1.3143.15001	16x5mm (M1-M2,6)	1	3,60 €
1.3143.15002	20x5mm (M3-M4)	1	4,10 €
1.3143.15003	20x7mm (M4,5-M6)	1	4,10 €
1.3143.15004	25x9mm (M7-M9)	1	5,50 €
1.3143.15005	30x11mm (M10-M11)	1	8,70 €
1.3143.15007	38x14mm (M12-M14)	1	12,40 €
1.3143.15009	45x18mm (M16-M20)	1	16,00 €
1.3143.15011	55x22mm (M22-M24)	1	21,10 €

## V-COIL

THREAD INSERT SYSTEM



Völkel "V-COIL" Gewindereparatur - Satz  
nach DIN 8140 Typ Standard aus rostfreiem Stahl

### Lieferumfang:

- 1 x HSS-G Gewindebohrer
- 1 x Spiralbohrer HSS-G
- 1 x Hand - Einbauwerkzeug
- 1 x Zapfenbrecher

Art.-Nr.	Gewinde x Steigung	VE	€ HTVA /VE
1.3143.04005	M3 x 0,50 - 20Stk.	1	21,60 €
1.3143.04007	M4 x 0,70 - 20Stk.	1	21,60 €
1.3143.04009	M5 x 0,80 - 20Stk.	1	22,50 €
1.3143.04010	M6 x 1,00 - 20Stk.	1	24,30 €
1.3143.04012	M8 x 1,25 - 20Stk.	1	30,90 €
1.3143.04016	M10 x 1,50 - 15Stk.	1	33,00 €
1.3143.04021	M12 x 1,75 - 10Stk.	1	37,00 €



Völkel "V-COIL" Gewindereparatur - Satz  
nach DIN 8140 Typ Standard aus rostfreiem Stahl

### Lieferumfang:

- je 1 x HSS-G Gewindebohrer
- je 1 x Spiralbohrer HSS-G
- je 1 x Hand - Einbauwerkzeug
- je 1 x Zapfenbrecher
- je 25 x Gewindeeinsätze M5 - M10
- 10 x Gewindeeinsatz M12

Art.-Nr.	Gewinde x Steigung	VE	€ HTVA /VE
1.3143.04081	M5 - M12	1	144,44 €





## Micromot Schleiftechnik

# PROXXON



**Proxxon " Micromot FBS 240/E "** zum Bohren, Fräsen Schleifen, Polieren, Bürsten, Trennen und Gravieren. Die Höchstdrehzahl von 22.000/min kann durch Vollwellenelektronik auf 5.000/min stufenlos zurückgeführt werden. Bei fast gleichem Drehmoment im unteren Drehzahlbereich. Dies ist besonders wichtig zum Feinbohren, Bürsten und Polieren. Kugelgelagerte Spindel (für Werkzeugwechsel m. Knopfdruck arretierbar)

**Technische Daten:** 5.000 - 22.000/min. Leistungsaufnahme maximal 100 W. Spannung 230 V. Länge 200 mm. Gewicht 450 g. Schutzisoliert nach Klasse 2 Mit Schnellspannfutter für Schäfte von 0,3 - 3,2 mm. Mit 20mm Systempassung zum Einsatz

**Lieferumfang:** Micromot FBS 240/E inkl. Schnellspannfutter Komplett mit 43 hochwertigen Einsatzwerkzeugen im praktischen Kunststoffkoffer aus hochwertigem PP.

Art.-Nr.	Ausführung	VE	€ HTVA /VE
1.3114.28472	Micromot FBS 240/E	1	64,10 €

# PROXXON

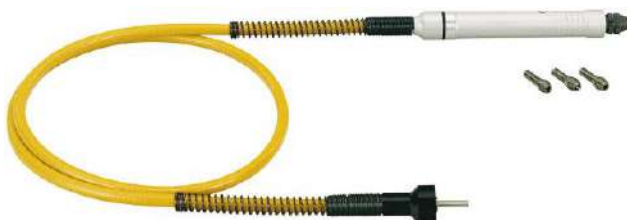

**Proxxon Micromot Biegewelle 110/BF** Doppelt kugelgelagerte, geschliffene Stahlwelle mit Schnellspannfutter von 0,3 - 3,2 mm Kugelgelagertes Schaftende maschinenseitig. Hochflexible Seele (kein Heißlaufen bei engen Radien). Länge 100 cm. Für maximal 25.000/min.

Art.-Nr.	Ausführung	VE	€ HTVA /St.
1.3114.28622	Biegewelle 110/BF	1	26,41 €

# PROXXON



**Proxxon " Micromot Industrie-Bohrschleifer IBS/E** Zum Bohren, Fräsen, Schleifen, Polieren, Reinigen, Trennen, Gravieren und Signieren. Für Feinmechanik, Modellbauer, Schmuckwerkstätten, Optiker, Kunstgewerbe und Elektroniker. Hohe Rundlaufgenauigkeit (max. 3/100 mm). Kein Rattern und Schlagen der Einsatzwerkzeuge.

**Technische Daten:** 5.000 - 22.000/min. Leistungsaufnahme maximal 100 W. Spannung 230 V. Länge 230 mm. Gewicht 500 g. Schutzisoliert nach Klasse 2 Mit Stahlspannzangen 1,0 - 1,5 - 2,0 - 2,4 - 3,0 und 3,2 mm und Spannmutter mit Sockel zum Aufbewahren. Mit 20mm Systempassung zum Einsatz

**Lieferumfang:** Micromot Industrie-Bohrschleifer IBS/E Komplett mit 34 Einsatzwerkzeugen im praktischen Kunststoffkoffer aus hochwertigem PP.

Art.-Nr.	Ausführung	VE	€ HTVA /VE
1.3114.28481	Micromot IBS/E	1	83,76 €

# PROXXON



**Proxxon " Micromot Akku-Industrie-Bohrschleifer IBS/A** Zum Bohren, Fräsen, Schleifen, Polieren, Reinigen, Trennen, Gravieren und Signieren. Mit stufenloser elektronischer Drehzahlregelung für hohes Drehmoment auch im unteren Drehzahlbereich. Kein Rattern und Schlagen der Einsatzwerkzeuge.

**Technische Daten:** 7.000 - 23.000/min. Mit 10,8V Akku-IBS/A mit Schnellladegerät LG/A. Länge 270 mm. Gewicht 700 Gramm inklusive Akku Mit Stahlspannzangen 1,0 - 1,5 - 2,0 - 2,4 - 3,0 und 3,2 mm und Spannmutter mit Sockel zum Aufbewahren. Mit 20mm Systempassung zum Einsatz

**Lieferumfang:** Micromot Industrie-Bohrschleifer IBS/A mit 1x Akku & 1x Lader inkl. 34 Einsatzwerkzeugen im praktischen Kunststoffkoffer aus hochwertigem PP.

Art.-Nr.	Ausführung	€ HTVA /VE
1.3114.29800	Akku-Industrie-Bohrschleifer IBS/A	151,71 €
1.3114.29898	Zusatz-Akku Li/A mit 2,6 Ah	38,46 €



## PROXXON



**Proxxon Micromot Schutzvorrichtung für handgeführte MICROMOT-Geräte mit 20 mm-Systempassung**  
Zum Arbeiten mit Sägeblättern, Trennscheiben, Fräsern, Schleifkörpern, Drahtbürsten und Polierwerkzeugen.  
Maximal einsetzbarer Werkzeugdurchmesser 22 mm.

Art.-Nr.	Ausführung	VE	€ HTVA /St.
1.3114.28944	Schutzvorrichtung	1	4,23 €

## PROXXON



1.3114.28940



1.3114.28941



1.3114.28815



**1.3114.28940:** Stahlspannzangensatz, 3-fach geschlitzt und gehärtet. 1,0, 1,5, 2,0, 2,4, 3,0, 3,2 mm.  
Mit Spannmutter und Sockel zum Aufbewahren.

Art.-Nr.	Ausführung	VE	€ HTVA /St.
1.3114.28940	Stahlspannzangensatz	1	7,86 €

**1.3114.28941:** Dreibacken-Bohrfutter aus Stahl  
Vorteilhaft vor allem beim Arbeiten mit unterschiedlichen Schäften. Spannbereich 0,3 - 3,2 mm.

Art.-Nr.	Ausführung	VE	€ HTVA /St.
1.3114.28941	Dreibacken-Bohrfutter	1	4,92 €

**1.3114.28815:** Ersatzträger mit Schaft 2,35 x 44 mm.  
für die Aufnahme von Trennscheiben, Diamantscheiben und sonstigen Trennwerkzeuge. VE:5 Stück

Art.-Nr.	Ausführung	VE	€ HTVA /St.
1.3114.28815	Ersatzträger	5	3,93 €

## PROXXON



HSS-Spiralbohrersatz mit Zentrierspitze. Zum punktgenauen Anbohren von Holz und Kunststoff,... Schaft Ø 3 mm

Art.-Nr.	Ausführung	€ HTVA /VE
1.3114.28876	Ø 1,5, 2, 2,5, 3, 3,5, 4 mm	12,39 €

## PROXXON



### Wolfram-Vanadium Stahl-Frässtifte :



Ausgewählte Wolfram-Vanadium-Stahlqualität.  
Zweckmäßige und stabile Konstruktion. Schaft und Frästeil aus einem Stück gefertigt. Präzise geschliffene Verzahnung und optimale Rundlaufgenauigkeit bei gleichzeitiger Elastizität. Ideal für Freihandarbeiten. Zum Bearbeiten von Weich- und Hartholz, NE-Metallen und Edelmetallen sowie Kunststoff und Gips. Schäfte Ø 2,35 oder 3,0 mm.

Art.-Nr.	Ausführung	VE	€ HTVA /VE
1.3114.28722	Zylinderfräser Ø 3 mm	2	3,89 €
1.3114.28725	Kugelfräser Ø 6 mm	2	6,80 €
1.3114.28726	Zylinderfräser Ø 8 mm	2	8,29 €
1.3114.28720	Fräser - Satz 3-tlg	1	7,61 €
1.3114.28710	Fräser - Satz 5tlg	1	5,56 €

### Hartmetall-Frässtifte :



Aus verschleißarmem, hochverdichtetem Feinkorn-Hartmetall. Für vibrationsfreies Fräsen mit hoher Maßgenauigkeit. Werkstücke müssen gut befestigt sein, um Verkantungen zu vermeiden. Zum Bearbeiten von Stahl, Stahlguss, NE-Metall und Kunststoff sowie extrem harten Materialien. Schäfte Ø 3,0 oder 2,35 mm.

Art.-Nr.	Ausführung	VE	€ HTVA /VE
1.3114.28752	Zylinder, Kegel & Walze - Set	1	8,21 €





## PROXXON



## PROXXON



### Diamantierte Glasbohrer in Kugelform :



Zum Bohren und Bearbeiten von Glas und Gesteinsarten bis zu Granit. Empfehlenswert ist der Einsatz auf Tischbohrmaschinen mit einer Drehzahl von 2.000/min unter der Zugabe von Kühlflüssigkeit. Schaft  $\varnothing$  2,35.

Art.-Nr.	Ausführung	VE	€ HTVA /VE
1.3114.28232	2,2 mm	2	3,72 €
1.3114.28234	3,2 mm	2	3,72 €

### Edelkorund -Schleifstift



Schleifer aus feinen, hochwertigen Materialien mit gleichmäßiger Härte. Verschiedene Formen für breiten Anwendungsbereich. Zum Schleifen und Ziselieren von harten Werkstoffen wie Gusseisen, Stahlguss, Temperguss, legierten und vergüteten Stählen. Maßgenaue Schäfte sorgen für ordentlichen Rundlauf. Schaft  $\varnothing$  von 2,35 oder 3,0 mm

Art.-Nr.	Ausführung	VE	€ HTVA /VE
1.3114.28781	Zylinderstift 8,0 mm	3	1,62 €

### Diamantierte Trennscheibe mit Kühlöchern :



Zum Trennen und Schleifen von Porzellan, Keramik, Kunststoff, NE-Metallen sowie GFK- und Epoxyd-Leiterplatten. Durch Kühlbohrungen geringere Erhitzung. Keine Brandmale! Dicke: 0,6mm - Schaft  $\varnothing$  2,35 mm

Art.-Nr.	Ausführung	VE	€ HTVA /VE
1.3114.28846	$\varnothing$ 38 mm + Träger	1	7,05 €

### Silicium-Karbid-Schleifstifte :



Feine, gleichmäßige Körnung mit durchgehender Härte. Zum Gravieren und Mattieren von Glas, Keramik und Stellite. Aber auch zum Schleifen von Hartmetall, Hartguss und hochlegierten Stählen. Die Schäfte haben einen Durchmesser von  $\varnothing$  2,35 mm

Art.-Nr.	Ausführung	VE	€ HTVA /VE
1.3114.28920	Glasbearbeitungs-Set 4tlg.	1	4,19 €

### Raspel-Frässtifte :



Raspel-Frässtifte zum Schneiden und Fräsen von Fliesen, Steingut, Holz und Kunststoff. Schaft  $\varnothing$  3,2 mm.

Art.-Nr.	Ausführung	VE	€ HTVA /VE
1.3114.28760	Kugelfräser	1	11,54 €
1.3114.28757	Raspelfräser	1	7,61 €

### Messings - Bürsten:



Besonders geeignet zum Bearbeiten von Messing, Messinglegierungen, Kupfer, Edelmetallen, Halbedelsteinen, Kunststoff und Holz. Zum Reinigen von elektronischen Bauelementen und Platinen. Schaft  $\varnothing$  2,35 mm

Art.-Nr.	Ausführung	VE	€ HTVA /VE
1.3114.28961	Pinselfürsten 8,0 mm	2	3,33 €
1.3114.28963	Topfbürsten 13 mm	2	4,79 €
1.3114.28962	Rundbürsten $\varnothing$ 22 + 1xTräger	5	8,38 €



## PROXXON



### Edelstahl - Bürsten:



Zum Reinigen, Bürsten und Säubern von Edelstahl. Entfernen von Schlacken und Zunder auf Edelstahlschweißnähten und Lötstellen. Auch an Aluminium und Buntmetall einsetzbar. Schaft  $\varnothing$  2,35 mm

## PROXXON



### Schleifbänder:



**Schleifbänder:** Hergestellt aus Normalkorund. Die Schleifmittel sind zäh und haben verschiedene Körnungen zum Vor- und Nacharbeiten. Verschiedene Ausführungen für unterschiedlichste Anwendungsbereiche. Zum Schleifen, Glätten und Polieren von Temperguss, Grauguss, Edelstahl, Stahl, NE-Metallen, Holz und Kunststoff. Auch zum Herstellen von Fasen geeignet. Drehzahl dem zu schleifenden Werkstoff anpassen. Stahl hohe, Holz mittlere und Kunststoff niedrige Drehzahl. Schleifbänder eignen sich auch zum Nacharbeiten von Radien und Nuten. Schaft  $\varnothing$  3,0 mm

Art.-Nr.	Ausführung	VE	€ HTVA /VE
1.3114.28955	Pinselfürsten 8,0 mm	2	4,06 €
1.3114.28957	Topfbürsten 13 mm	2	5,56 €
1.3114.28956	Rundbürsten $\varnothing$ 22 + 1xTräger	5	9,62 €

### Fächerschleifer



**Schleiffächer aus Normalkorund:** Sind elastisch und passen sich den Konturen des zu bearbeitenden Werkstücks an. Für Bearbeitung an schwer zugänglichen Stellen. Schaft  $\varnothing$  3,0.

Art.-Nr.	Ausführung	VE	€ HTVA /VE
1.3114.28984	Fächerschleifer 20x10 mm	1	1,92 €
1.3114.28985	Fächerschleifer 30x10 mm	1	1,92 €

### Trennsägeblätter:



Trennsägeblätter aus Federstahl 0,1 mm dick. Für Kunststoff, Holz und NE-Metall. Schaft  $\varnothing$  2,35. Bei Freihandarbeiten empfehlen wir den Einsatz unserer Schutzvorrichtung 28944

Art.-Nr.	Ausführung	VE	€ HTVA /VE
1.3114.28830	$\varnothing$ 16, 19, 22 mm + 1 x Träger	1	3,72 €

Art.-Nr.	Ausführung	VE	€ HTVA /VE
1.3114.28978	Schleifzylinder $\varnothing$ 14 mm	10	7,09 €

### Trennscheiben mit Gewebe:



Aluminium-Oxyd-Trennscheiben mit Gewebebindung  
Trennscheiben  $\varnothing$  22 x 0,8 und  $\varnothing$  38 x 1,0 mm dick.  
Bruchstark, deshalb auch bedingt zum Schruppen geeignet.  
Zum Trennen von legierten und unlegierten Stählen, Edelstählen und NE-Metallen. Auch zur Bearbeitung von Holz und Kunststoff geeignet. Schaft  $\varnothing$  2,35 mm

Art.-Nr.	Ausführung	VE	€ HTVA /VE
1.3114.28808	$\varnothing$ 22 mm + 1 x Träger	10+1	3,80 €
1.3114.28818	$\varnothing$ 38 mm + 1 x Träger	5+1	3,80 €
1.3114.28819	$\varnothing$ 38 mm Ersatzscheiben	20	8,76 €





## PROXXON



**Proxxon " Micromot Langhals-Winkelschleifer LHW**  
Zum Bearbeiten von Stahl, NE-Metall, Glas, Keramik, Holz und Kunststoff. Zum Trennen, Schruppen, Schleifen, Feinschleifen und zur Formgebung in Holz. Balancierter DC-Spezialmotor, durchzugskräftig, leise und langlebig. Stabiler Getriebekopf aus Alu-Druckguss. Hauptgehäuse aus glasfaserverstärktem POLYAMID.

**Technische Daten LHW:** 15.000/min. 230V-100W. Scheiben Ø50mm  
Nachlaufzeit unter 1 Sekunde. Schutzisoliert nach Klasse 2.

**Lieferumfang:** Micromot Langhals-Winkelschleifer LHW  
Komplett mit Schleifscheibe aus Edelkorund (K 60), Lamellen-Schleifscheibe (K 100) und Trennscheibe (gewebeverstärkt).  
im praktischen Kunststoffkoffer aus hochwertigem PP.

Art.-Nr.	Ausführung	VE	€ HTVA /St.
1.3114.28547	Langhals-Winkelschleifer LHW		<b>93,85 €</b>



**Gummistützteller mit Klettverschluss**  
passend zur Aufnahme von  
Schleifblätter und Schleifvlies mit  
rückseitigem Kletttaftbelag - Ø 50 mm

Art.-Nr.	Ausführung	VE	€ HTVA /VE
1.3114.28548	Gummistützteller	1	<b>3,89 €</b>



**Korund-gebundene Schleifblätter für LHW**  
mit rückseitigem Klettbelag für die Verarbeitung gerader & nach aussen gewölbter Flächen - Ø 50 mm.

Art.-Nr.	Ausführung	VE	€ HTVA /VE
1.3114.28549	Ø50mm - Korn 80	12	<b>3,72 €</b>
1.3114.28550	Ø50mm - Korn 150	12	<b>3,72 €</b>



**Schleifvlies für LHW mit Rückseitigem Kletttaftbelag.** Zum Reinigen, Mattieren und Schleifen von Stahl, Edelstahl und NE- Metall. Auch zum von Anlauffarben geeignet. - Ø 50 mm.

Art.-Nr.	Ausführung	VE	€ HTVA /VE
1.3114.28554	Ø50mm - mittel	5	<b>5,47 €</b>
1.3114.28555	Ø50mm - fein	5	<b>5,47 €</b>

## PROXXON



**Lamellenschleifer aus Korund für LHW**  
Zum Schleifen und Glätten von Temperguss, Grauguss, Edelstahl, Stahl, NE-Metall, Holz und Kunststoff. Sehr hohe Abtrageleistung - Ø 50 mm.

Art.-Nr.	Ausführung	VE	€ HTVA /VE
1.3114.28590	Korn: 100	1	<b>2,99 €</b>



**Korund gebundene Trennscheibe für LHW.** Mit Gewebe-Einlage Zum Trennen von Stahl, NE-Metall, Kunststoff und Holz. - Ø 50 mm.

Art.-Nr.	Ausführung	VE	€ HTVA /VE
1.3114.28591	Ø 50 x 1,0 x 10 mm	5	<b>4,23 €</b>

## PROXXON



**Proxxon Bandschleifer BS/E und BS/A**  
Zum Ausschleifen kleiner Öffnungen, Entgraten, Anfasen  
Getriebekopf aus Alu-Druckguss, DC-Spezialmotor  
Absaugstutzen mit Adapter für Staubsauger

**Technische Daten:** Bandgeschwindigkeit 200 - 700 m/min  
Schleiffläche ca. 10 x 50 mm und 10 x 70 mm

**Lieferumfang BS/E:** 4 Schleifbänder (2x K 80, 2x K 180)

**Lieferumfang BS/A:** 1xLI-ION Akku 10,8V & Ladegerät und  
4 Schleifbänder (2x K 80, 2x K 180)

Art.-Nr.	Ausführung	VE	€ HTVA /St.
1.3114.28536	Bandschleifer BS/E, kabelgebunden		<b>105,56 €</b>
1.3114.29810	Akku-Bandschleifer BS/A		<b>175,21 €</b>
1.3114.29898	Zusatz-Akku Li/A mit 2,6 Ah		<b>38,46 €</b>

## Zubehör zu BS/E, BS/A und RBS/A :



Art.-Nr.	Ausführung	VE	€ HTVA /VE
1.3114.28583	Edelkorund K 80	5	<b>3,72 €</b>
1.3114.28582	Edelkorund K 120	5	<b>3,72 €</b>
1.3114.28581	Edelkorund K 180	5	<b>3,72 €</b>



**ERCALUX**

+352 26 91 08 66

Z.A.C. Giallewee 10  
L-9749 Fischbach/Clervaux

info@ercalux.com

www.ercalux.com

**RC RODCRAFT®**

# Strotzt vor Kraft: THE BEAST



Beste Materialqualität im neuesten Design  
für gebündelte Kraft bei gleichem Gewicht.

- Ergonomisch:** Neues Griff-Design im bewährten Beast-Look - perfekt ausbalanciert
- Leistungsstark:** Jetzt mit noch mehr Drehmoment
- Unkopierbar:** Seit der ersten Generation ist unser Beast der stärkste und schnellste 1/2"-Schlagschrauber im Markt\*. 1300 Nm *echte* Löseleistung!

[www.rodcraft.com/TheBeast](http://www.rodcraft.com/TheBeast)

\* In RODCRAFT-TESTS in angegebenen 10-Sekunden Löseleistung gemessen.

Die nächste Generation





## Drucklufttechnik



**AEROTEC ölfreier Kolben-Kompressor " Aerotec Airliner 6 "**  
wartungsfreies 1-Zylinder-Aggregat · Druckminderer zur  
genauen Abgabedruckeinstellung

- Ansaugleistung 200 (l/min) - Liefermenge: 110 (l/min)
- Behältervolumen: 6Liter - Betriebsdruck: 8 bar
- Nennaufnahmeleistung: 1,1 kW - Netzspannung: 230 V / 50Hz
- Schallleistungspegel 97 dB(A) - Schalldruckpegel 78 dB(A)
- Gewicht: 9,4 kg - Abmessungen ( L x B x H ) : 320 x 370 x 380 mm

Art.-Nr.	Ausführung	VE	€ HTVA /St.
4000898486	Aerotec Airliner 6	1	149,00 €



**AEROTEC ölfreier Kolben-Kompressor " Aerotec Airliner 5 GO "**  
wartungsfreies 1-Zylinder-Aggregat · Druckminderer zur  
genauen Abgabedruckeinstellung

- Ansaugleistung 200 (l/min) - Liefermenge: 110 (l/min)
- Behältervolumen: 5Liter - Betriebsdruck: 10 bar
- Nennaufnahmeleistung: 1,1 kW - Netzspannung: 230 V / 50Hz
- Schallleistungspegel 97 dB(A) - Schalldruckpegel 78 dB(A)
- Gewicht: 8,5 kg - Abmessungen ( L x B x H ) : 490 x 190 x 380 mm

Art.-Nr.	Ausführung	VE	€ HTVA /St.
4000898485	Aerotec Airliner 5 GO	1	165,00 €



**AEROTEC ölfreier Montage-Kompressor " SUPERTECH Silent "**  
liegend oder stehend zu transportieren

geschlossener Rohrrahmen schützt Kompressor und Armaturen  
vor Beschädigungen

übersichtliche Bedieneinheit mit 2 Schnellkupplung zur  
Luftentnahme

ausziehbarer Teleskopgriff · große gummierte Reifen

- Ansaugleistung 240 (l/min) - Liefermenge: 150 (l/min)
- Behältervolumen: 20 Liter - Betriebsdruck: 8 bar
- Nennaufnahmeleistung: 1,1 kW - Netzspannung: 230 V / 50Hz
- Schallleistungspegel 84 dB(A) - Schalldruckpegel 62 dB(A)
- Gewicht: 35,5 kg - Abmessungen ( L x B x H ) : 655 x 570 x 470 mm

Art.-Nr.	Ausführung	VE	€ HTVA /St.
4000898507	SUPERTECH Silent	1	485,00 €



Riegler Standard-Handreifenfüllmesser mit Momentstecker, Schlauch starr, Mano Ø 63 mm, geeicht, 0-10 bar/140 psi

Art.-Nr.	Ausführung	VE	€ HTVA /St.
1.3729.117141	1 - geeicht, 0-10 bar/140 psi	1	50,24 €



Riegler robuster Standard-Handreifenfüllmesser mit Vollgummierter Schutzhülle · Druckmanometer mit bar & psi-Anzeige · Schlauchlänge: 50 cm · Schlauchanschluss G 1/4, drehbar Manometer Ø 80 mm, geeicht, 0-12 bar/170 psi

Art.-Nr.	Ausführung	VE	€ HTVA /St.
1.3729.117141	1 - geeicht, 0-10 bar/140 psi	1	50,24 €
1.3729.136799	2 - geeicht, 0-12 bar/170 psi	1	112,22 €



Riegler Hochleistungs-Blaspistole »Typhoon« mit Standarddüse, Aluminium, Betriebstemp. -10 °C bis 50 °C, PN max. 10 bar

Art.-Nr.	Ausführung	VE	€ HTVA /St.
1.3729.114432	»Typhoon«	1	37,95 €



Riegler Filterregler »multifix«, PC-Behälter, BG 1, G 1/4 Einstellbereich von 0,5-10 bar - vordruckunabhängiger, rücksteuerbarer Membrandruckregler mit Sekundärentlüftung in Kombination mit einem Zentrifugalabscheider

Art.-Nr.	Ausführung	VE	€ HTVA /St.
1.3729.100470	»multifix« 1/4"	1	68,11 €



Art.-Nr.	Ausführung	VE	€ HTVA /St.
1.3729.117928	1 - Verteiler 2-leitig IG 3/8"	1	16,54 €
1.3729.141512	2 - Schnellkupplung AG 1/4"	1	16,41 €
1.3729.141513	3 - Schnellkupplung AG 3/8"	1	16,41 €
1.3729.141514	4 - Schnellkupplung AG 1/2"	1	17,50 €
1.3729.141515	5 - Schnellkupplung IG 1/4"	1	16,04 €
1.3729.141516	6 - Schnellkupplung IG 3/8"	1	16,04 €
1.3729.141517	7 - Schnellkupplung IG 1/2"	1	17,14 €
1.3729.141518	8 - Schnellkupplung / Tülle 6mm	1	16,04 €
1.3729.141520	9 - Schnellkupplung / Tülle 9mm	1	16,04 €
1.3729.141522	10 - Schnellkupplung / Tülle 13mm	1	17,14 €
1.3729.107547	11 - Stecknippel AG 1/4"	1	3,30 €
1.3729.107548	12 - Stecknippel AG 3/8"	1	3,30 €
1.3729.107549	13 - Stecknippel AG 1/2"	1	5,36 €
1.3729.107551	14 - Stecknippel IG 1/4"	1	3,30 €
1.3729.107552	15 - Stecknippel IG 3/8"	1	3,30 €
1.3729.107553	16 - Stecknippel IG 1/2"	1	3,30 €
1.3729.107541	17 - Stecker / Tülle 6mm	1	2,58 €
1.3729.107543	18 - Stecker / Tülle 9mm	1	2,58 €
1.3729.107545	19 - Stecker / Tülle 13mm	1	2,70 €
1.3729.130990	20 - Schlauchtülle AG 1/4"x 9mm	1	2,11 €
1.3729.134824	21 - Schlauchtülle IG 1/4"x 9mm	1	2,87 €
1.3729.136266	22 - Schlauch-Verbinder 9mm	1	1,96 €
1.3729.114128	23 - Schlauch-Klemme 11x13 mm	10	0,48 €
1.3729.114129	24 - Schlauch-Klemme 13x15 mm	10	0,48 €
1.3729.115730	25 - 1/4" Mini-Kugelhahn	1	8,64 €





Schlauchaufroller mit Gehäuse aus schlagfestem Kunststoff  
Schlauch ØI: 9,2mm x ØA: 14,5mm mit 1/4" Anschluss  
Ölbeständiger Hybrid Polymer Schlauch mit Gewebeeinlage

Art.-Nr.	Ausführung	VE	€ HTVA /St.
1.3733.2105863	SAR 10/20 - 20 Meter	1	105,90 €



Druckluftschlauchtrommel mit Polyurethanschlauch  
Schlauch 8x12mm mit Kupplung und Stecker  
Am Standfuß 360° drehbar - inklusive klappbarem Handgriff

Art.-Nr.	Ausführung	VE	€ HTVA /St.
1.3733.2105832	DST 8/32 - 30 Meter	1	110,26 €



1+2

Druckluftschlauch "Hybrid SuperFlex" ID 10 x AD 16mm  
Hybrid Polymer Schlauch mit Gewebeeinlage

2 + 3

Qualitäts - Polyurethan-Spiralschlauch PRO  
ID6,5 x AD10 mm - 6 Meter - ID8 x AD12 mm - 10 Meter  
beidseitig komplett eingebunden mit Kupplung und Stecker

Art.-Nr.	Ausführung	€ HTVA /St.
1.3733.2105310	1 - Hybrid SuperFlex Schlauch 10M	26,90 €
1.3733.2105320	2 - Hybrid SuperFlex Schlauch 20M	49,90 €
1.3733.2105852	2 - Polyurethan Spiralschlauch 6M	29,00 €
1.3733.2105856	3 - Polyurethan Spiralschlauch 10M	45,90 €

## Rodcraft Drucklufttechnik



Rodcraft 1/2" Schlagschrauber "The Beast"  
mit 1300 Nm max. Drehmoment in Tasche inkl. 3  
Steckschlüssel mit Kunststoffüberzug SW 17/19/21 mm

Art.-Nr.	Ausführung	VE	€ HTVA /St.
1.3709.8951000349	RC 2277	1	238,46 €



Rodcraft Kunststoff Ausblaspistolen  
verschiedene Varianten

Art.-Nr.	Ausführung	VE	€ HTVA /St.
1.3709.8955000026	8240	1	25,00 €
1.3709.8955000010	8241	1	29,00 €



## RC RODCRAFT®



Rodcraft 1/2" Schlagschrauber mit 650 Nm Drehmoment  
Extrem klein und leistungsstark mit nur 1,3 kg Gewicht  
Leistung in beide Richtungen in 3 Stufen regelbar  
geliefert in einer Kartonverpackung

Art.-Nr.	Ausführung	VE	€ HTVA /St.
1.3709.8951000387	RC 2203	1	199,00 €

## RC RODCRAFT®



Einhandstabschleifer, gerade Form mit 6 mm Spannzange  
Sehr kompakte Bauform mit Kraftvollem 300 Watt Motor

Einhandstabschleifer, gerade Form mit 6 mm Spannzange  
Sehr kompakte Bauform mit Kraftvollem 400 Watt Motor

Art.-Nr.	Ausführung	VE	€ HTVA /St.
1.3709.8951000274	RC 7009 - 300W / 30.000U/min	1	89,00 €
1.3709.8951000275	RC 7028 - 400W / 27.000U/min	1	189,00 €

## RC RODCRAFT®



Rodcraft 3/4" Schlagschrauber aus Kompositmaterial  
mit Hohem maximales Drehmoment von 1300 Nm  
mit DUOPACT-Schlagwerk und nur 3,9 kg Gewicht  
geliefert in einer Kartonverpackung

Art.-Nr.	Ausführung	VE	€ HTVA /St.
1.3709.8951000045	RC 2377	1	719,00 €

## RC RODCRAFT®



Stabschleifer, gewinkelte Form mit 6 mm Spannzange  
Sehr kompakte Bauform mit Kraftvollem 400 Watt Motor

Art.-Nr.	Ausführung	VE	€ HTVA /St.
1.3709.8951000277	RC 7128 - 400W / 23.000 U/min	1	219,00 €





## RC RODCRAFT®



Einhand-Exzenterschleifer mit ergonomischem Handgriff in einer sehr niedrigen Bauform von nur 107 mm Höhe Ø150 mm Kletteller /15 Löchern und einem 5,0 mm Hub

Ersatz - Kletteller Ø150 mm mit 15 Löchern

Art.-Nr.	Ausführung	VE	€ HTVA /St.
1.3709.8951000020	RC 7705V6 - Ø150 mm	1	259,00 €
1.3709.8955000012	Ersatz-Kletteller Ø150 mm	1	45,00 €

## RC RODCRAFT®



Farbspritzpistole mit einem 60 ml Kunststoff-Anbecher Ausgestattet mit einer Düse von 1,4 mm. Strahlform einstellbar (rund oder schmal, drehbarer Düsenkopf) Mengenlimitierung und Luftmengeneinstellung Mit Fein dosierbarem Betätigungshebel

Art.-Nr.	Ausführung	VE	€ HTVA /St.
1.3709.8951070002	RC 8102-14	1	165,00 €

## RC RODCRAFT®



Handliche, schnelle Druckluft-Blechsäge (Karosseriesäge) mit isoliertem Handgriff und einem Hub von 10mm ideal für das maßgenaue Sägen von Karosserieteilen

Art.-Nr.	Ausführung	VE	€ HTVA /VE
1.3709.8951079001	RC 6050	1	195,00 €
1.3709.8951011515	Sägeblatt 24 Z. (605224)	5	25,00 €
1.3709.8951011514	Sägeblatt 32 Z. (605132)	5	25,00 €

## RC RODCRAFT®



Kleiner, kurzer Nadelentrostler in Stabform Zur Rostentfernung von Felgen oder Rahmenteilen inkl. 12 x 3 mm Nadeln - nicht für Dünblech geeignet

Art.-Nr.	Ausführung	VE	€ HTVA /St.
1.3709.8951076002	RC 5615	1	199,00 €



## RC RODCRAFT®



Handlicher Blindnieten für Standardnieten aus weichen Metallen wie Kupfer oder Aluminium geeignet inkl. 4 Mundstücke von 2,4 - 5,0 mm

Art.-Nr.	Ausführung	VE	€ HTVA /St.
1.3709.8951074001	RC 6700	1	195,00 €

## RC RODCRAFT®



Die hoch belastbare und einfach zu bedienende Fettpressen-Serie RC8132/RC8141 wurde für allgemeine Wartungsarbeiten wie das Einfetten von Kardanwellen entwickelt Für Kartuschengröße 50x215 mm ( 400ml )

Art.-Nr.	Ausführung	VE	€ HTVA /St.
1.3709.8951070090	RC 8141	1	175,00 €

## RC RODCRAFT®



Meißelhammer-Set mit 11 mm 6-Kant-Schaft zur Steinbearbeitung inkl. 5-teiliger Meißel-Satz im Koffer

Spitz & Flachmeißel auch als Ersatz an Lager

Art.-Nr.	Ausführung	VE	€ HTVA /St.
1.3709.8951171023	RC 5150 - Meißelhammer-Set	1	245,00 €

## RC RODCRAFT®



Reinigungspistole - Eine Pistole, mehrere Anwendungen

1. Unterbodenschutz-Spritzpistole für handelsübliche 1 l Dosen mit Schraubgewinde

Hohlraumversiegelungspistole Mit langem Düsenrohr für 1 l Dosen

3. Reinigungs-Sprühpistole mit 1L Tank und langem Düsenrohr mit einstellbarer Sprühdüse

4. Desinfektionspistole für Klimaanlage und Luftkanäle mit Tank und langem Düsenrohr

Art.-Nr.	Ausführung	VE	€ HTVA /St.
1.3709.8951070050	RC 8035	1	79,00 €





## Rodcraft Hebetchnik



RH201

Aluminium - Wagenheber " RH201 " leicht und kompakt  
Sehr leichter 20,5 kg hydraulischer Aluminium-Heber  
Tragkraft: 2,0T und eine Hebe-Kapazität von 85-460 mm

Art.-Nr.	Tragkraft x Hebekapazität	VE	€ HTVA /St.
1.3709.8951000003	2,0Tonnen - 85-460 mm	1	579,00 €



RH216

Hydraulischer Wagenheber mit stabiler Stahlkonstruktion  
Niedriges Profil und große Endhöhe. Eigengewicht 39,4 kg  
Tragkraft: 2,0T und eine Hebe-Kapazität von 75-505 mm  
mit Öl- und Säureresistenten Kunststoffrollern

Art.-Nr.	Tragkraft x Hebekapazität	VE	€ HTVA /St.
1.3709.8951000388	2,0Tonnen - 75-505 mm	1	329,00 €



RH316

Hydraulischer Wagenheber mit stabiler Stahlkonstruktion  
Niedriges Profil und große Endhöhe. Eigengewicht 41 kg  
Tragkraft: 3,0T und eine Hebe-Kapazität von 95-520 mm  
mit Öl- und Säureresistenten Kunststoffrollern

Art.-Nr.	Tragkraft x Hebekapazität	VE	€ HTVA /St.
1.3709.8951000458	3,0Tonnen - 95-520 mm	1	439,00 €



UBZ-3



UBZ-6



Gutes Preis-Leistungs-verhältnis Untersteinbock  
hochstabiler Tragstempel mit Zahnung aus duktilem  
Gusseisen. TÜV & GS geprüft - Lieferung nur paarweise

Art.-Nr.	Tragkraft x Hebekapazität	VE	€ HTVA /VE
1.3709.8951000028	3Tonnen - 300-455 mm	2	75,00 €
1.3709.8951000029	6Tonnen - 400-620 mm	2	119,00 €



... und mit leicht zu reinigender Oberfläche. Kopfstütze in  
3 Positionen verstellbar. Lagerfläche für Werkzeuge,  
Steckdosen, Licht (Polsterung an Füßen kann  
zusammengeklappt werden) Kapazität 90 kg

Art.-Nr.	Ausführung	VE	€ HTVA /St.
1.3709.8951089021	RSF01	1	139,00 €



## Ladegeräte & Zubehör



Mikroprozessorgesteuertes Ladegerät "GYSFLASH 8.12" garantiert durch die 8 Ladestufen mit Echtzeitanpassung vollständige Kontrolle und 100%ige Aufladung mit anschließender Erhaltungsladung. Ladestrom: 8,0 Ah Kapazität: Ladung: 15-160 Ah / Erhaltung: 240 Ah

Art.-Nr.	Ausführung	€ HTVA /St.
1.3726.029385	Ladespannung: 12V	101,71 €



Mikroprozessorgesteuertes Ladegerät "GYSFLASH 6.24" garantiert durch die 7 Ladestufen mit Echtzeitanpassung vollständige Kontrolle und 100%ige Aufladung mit anschließender Erhaltungsladung.  
Ladestrom 6/12V: 0,8-6,0 Ah und bei 24V: 4,0 Ah  
Kapazität: Ladung 6/12V: 1,2-125 Ah / Erhaltung: 170 Ah  
Kapazität: Ladung 24V: 15-100 Ah / Erhaltung: 140 Ah

Art.-Nr.	Ausführung	€ HTVA /St.
1.3726.029460	Ladespannung: 6V - 12V - 24V	110,26 €



**GYS Starthilfekabel mit Isolierten Klemmen wird in handlicher Tasche geliefert verschiedene Ausführungen**

Art.-Nr.	Ausführung	VE	€ HTVA /St.
1.3726.056336	500 Ah - 25 mm <sup>2</sup> - 3,5 Meter	1	29,87 €
1.3726.056343	700 Ah - 35 mm <sup>2</sup> - 4,5 Meter	1	41,88 €



Das Startronic 800 ist ein netzunabhängiges **Starthilfegerät** ohne interne Batterie für 12V-Fahrzeuggeladen. Das Gerät ist mit Super-Kondensatoren ausgestattet, die die Restspannung der Fahrzeugbatterie zum Aufladen nutzen und den Fahrzeugmotor nach wenigen Sekunden Aufladungszeit starten können. Das Gerät ist absolut netzunabhängig.

### Starthilfe:

Das Startronic kann alle 12V-Fahrzeuge (Benzin & Diesel) mit einem Startstrom von 800A innerhalb von **2 Minuten starten**.

**2 «Force-Function»-Modi für maximale Leistungsfähigkeit:**  
«Bypass»-Modus: Fahrzeug m tiefentladener Batterie starten  
«Glow»-Modus (Vorheizen) einen Diesel-Motor bei kaltem Wetter starten.

Art.-Nr.	Ausführung	€ HTVA /St.
1.3726.026735	Ladespannung: 12V - 800 Ah	272,65 €



GYS automatisches Batterieladegerät "BATIUM 15-24" inkl. Erhaltungsladung und 3 Ladestufen Mikroprozessor gesteuert für die überwachungsfreie Ladung. wartungsfreier AGM-, Gel-, START-STOP- und Blei-Kalzium-Starterbatterien. Schutz der Fahrzeug-elektronik · vollisolierte Ladezangen · 24-Stunden-Regenerierungsprogramm zur Wiederherstellung teilsulfatierter und tiefentladener Batterien ab 1V Ladestrom effektiv: 22 / arithmetisch: 7-10-15 A Kapazität: 35-225 Ah - Leistung: max. 450W

Art.-Nr.	Ausführung	€ HTVA /St.
1.3726.024526	Ladespannung: 6V - 12V - 24V	212,82 €





## Schweißtechnik



GYS Elektrodenschweißgerät "**GYSMI 160P 10-160 A**" mit Zubehö-  
 tragbares Elektrodenschweißgerät für Reparatur- und  
 Wartungsarbeiten, zum Schweißen von Stahl, Edelstahl,  
 Guss, etc. Praktisch und komfortabel durch geringes Gewicht,  
 stark reduziertem Volumen und geringem Stromverbrauch.  
 Zum Verschweißen von Stabelektroden im Abmessungs-  
 bereich 1,6 - 4,0 mm. Mit **PROTEC 400**: Schutz gegen Über-/  
 Unterspannung sowie Netzspannungsschwankung (+/- 15 %)  
**HOT START**: verbessert die Zündeigenschaften.  
**ARC FORCE**: stabilisiert den Lichtbogen  
**ANTI STICKING**: vermeidet schnelles Festkleben der Elektrode

Art.-Nr.	Ausführung	€ HTVA /St.
1.3726.030077	10-160 Ah mit Zubehör	238,46 €



GYS Elektrodenschweißgerät **GYSMI 200P 10 - 200 A** mit Zubehö-  
 tragbares Elektrodenschweißgerät für Reparatur- und  
 Wartungsarbeiten, zum Schweißen von Stahl, Edelstahl,  
 Guss, etc. Praktisch und komfortabel durch geringes Gewicht,  
 stark reduziertem Volumen und geringem Stromverbrauch.  
 Zum Verschweißen von Stabelektroden im Abmessungs-  
 bereich 1,6 - 5,0 mm. Mit **PROTEC 400**: Schutz gegen Über-/  
 Unterspannung sowie Netzspannungsschwankung (+/- 15 %)  
**HOT START**: verbessert die Zündeigenschaften.  
**ARC FORCE**: stabilisiert den Lichtbogen  
**ANTI STICKING**: vermeidet schnelles Festkleben der Elektrode

Art.-Nr.	Ausführung	€ HTVA /St.
1.3726.030794	10-200 Ah mit Zubehör	298,29 €



GYS Elektrodenschweißgerät **GYSMI E163 10-160 A**  
 tragbares Elektrodenschweißgerät für Reparatur- und  
 Wartungsarbeiten, zum Schweißen von Stahl, Edelstahl,  
 etc. **mit digitaler Bedienführung.**  
 Zum Verschweißen von Stabelektroden im Abmessungs-  
 bereich 1,6 - 4,0 mm, umschaltbar auf WIG-Schweißbetrieb  
 mit WIG-Lüft-Zündung · **PROTEC 400**: Schutz gegen Über-/  
 Unterspannung sowie Netzspannungsschwankung (+/- 15 %)  
**HOT START**: verbessert die Zündeigenschaften.  
**ARC FORCE**: stabilisiert den Lichtbogen  
**ANTI STICKING**: vermeidet schnelles Festkleben der Elektrode

Art.-Nr.	Ausführung	€ HTVA /St.
1.3726.036635	10-160 Ah mit Zubehör	281,20 €



Der LCD ZEUS 5-9-9-13 G eignet sich für E-Hand-, MIG/MAG- und  
 WIG-Lichtbogenschweißen 5 - 400 A (WIG 2 - 300 A).  
 Er ist robust und zuverlässig mit vollautomatischer Abdunkelung  
 bei Zündung des Lichtbogens.

Art.-Nr.	Ausführung	VE	€ HTVA /St.
1.3726.044098	LCD ZEUS 5-9 / 9-13 G Fire	1	84,62 €
1.3726.044104	LCD ZEUS 5-9 / 9-13 G Cosmic	1	84,62 €



(3)



(1)



(2)



(3)



(2)



(4)



(5)



(1)



Art.-Nr.	Ausführung	€ HTVA /St.
1.3726.042858	(1) - Schutzbrille für Autogenschweißen	9,91 €
1.3726.045101	(2) - Lederhandschuhe - Größe 10	8,46 €
1.3726.045217	(3) - Professionelle Schweißerschürze	33,33 €

Art.-Nr.	Ausführung	€ HTVA /St.
1.3726.040403	(1) - Topfanzünder	5,09 €
1.3726.041226	(2) - Zubehörset MB15 für MIG-Brenner	41,88 €
1.3726.041806	(3) - Antihaft Spray - ohne Silicon	5,09 €
1.3726.041875	(4) - 3x Gasdüsen f.MIG 150A - Ø 12mm	10,17 €
1.3726.041912	(5) 10x Kontaktrohre für MIG Ø0,8/M6	8,50 €

(1)



(2)



(3)



(3)



(1)



(2)



Art.-Nr.	Ausführung	€ HTVA /St.
1.3726.043305	(1) - Korbspulenadapter Ø 300 mm	14,95 €
1.3726.043107	(2) - Masseklemme 35mm <sup>2</sup> - 200Ah	4,52 €
1.3726.043602	(3) - Elektrodenhalter 35mm <sup>2</sup> - 200Ah	10,21 €

Art.-Nr.	Ausführung	€ HTVA /St.
1.3726.044159	(1) - Schlackehammer 240gr - 260mm	5,00 €
1.3726.044203	(2) - Schweißwinkel - MAGNETIC P19.90	9,36 €
1.3726.044197	(3) SINGLE SWITCH MAGNETIC D36.90	33,33 €





INVEST IN THE FUTURE



### Elektrode Typ Polarität Position

Rutil Stahl Polarität (-)



Edelstahl Polarität (+)



Gußeisen (Eisen-Nickel) Polarität (+)



Alu Polarität (+)



### GYS Universal Stabelektroden in Kleinpaketen (Blister) Ausführungen für Stahl, Edelstahl, Guß und Aluminium

Art.-Nr.	Ausführung	VE	€ HTVA /VE
1.3726.084322	für Stahl - Ø 2,0mm	13	4,23 €
1.3726.084339	für Stahl - Ø 2,5mm	11	4,23 €
1.3726.084346	für Stahl - Ø 3,2mm	9	4,23 €
1.3726.084353	für Stahl - Ø 4,0mm	8	4,23 €
1.3726.082335	für Edelstahl - Ø 2,5mm	10	11,07 €
1.3726.082342	für Edelstahl - Ø 3,2mm	8	14,44 €
1.3726.083332	für Gußeisen - Ø 2,5mm	12	29,00 €
1.3726.083349	für Gußeisen - Ø 3,2mm	9	29,00 €
1.3726.084803	für Aluminium - Ø 3,2mm	5	8,50 €



INVEST IN THE FUTURE



### Elektrode Typ Polarität Position

Rutil Stahl Polarität (-)



### GYS Universal Stabelektroden in Karton-Verpackung

Art.-Nr.	Ausführung	VE	€ HTVA /VE
1.3726.085121	für Stahl - Ø 2,0mm	2,08 kg	17,00 €
1.3726.085138	für Stahl - Ø 2,5mm	2,11 kg	17,00 €
1.3726.085145	für Stahl - Ø 3,2mm	2,09 kg	17,00 €
1.3726.085152	für Stahl - Ø 4,0mm	2,21 kg	17,00 €



INVEST IN THE FUTURE



### GYS Schweißstab TIG in Kleinpaketen (Blister) Ausführungen für Stahl oder Edelstahl

Art.-Nr.	Ausführung	VE	€ HTVA /VE
1.3726.087224	für Stahl - Ø 1,6 x 333 mm	60	8,50 €
1.3726.087231	für Stahl - Ø 2,0 x 333 mm	40	8,50 €
1.3726.087262	für Edelstahl - Ø 1,6 x 333mm	60	17,00 €
1.3726.087279	für Edelstahl - Ø 2,0 x 333mm	40	17,00 €



INVEST IN THE FUTURE



### GYS Schweißdraht in Kleinverpackung (Blister) Ausführungen: Fülldrahtspule (für gasfreies Schweißen),

Art.-Nr.	Ausführung	VE	€ HTVA /RI.
1.3726.086104	gasfreies Schweißen Ø0,9mm	0,9 kg	24,79 €



INVEST IN THE FUTURE



### GYS Massivdrahtspule Stahl G3Si1 / ER70S-6 auf Plastiktrommel in 5kg sowie in 15Kg Rollen

Art.-Nr.	Ausführung	VE	€ HTVA /RI.
1.3726.086128	für Stahl SG2 - Ø 0,8 mm	5,0 kg	28,11 €
1.3726.086227	für Stahl SG2 - Ø 0,8 mm	15,0 kg	76,07 €
1.3726.086135	für Stahl SG2 - Ø 1,0 mm	5,0 kg	28,11 €
1.3726.086234	für Stahl SG2 - Ø 1,0 mm	15,0 kg	76,07 €







## Digitale Messgeräte



### Bosch Kombilaser " GCL 12V-50-22 CG PROFESSIONAL " Robuster 12V-Kombilaser für zuverlässiges Ausrichten

- Sorgenfreies Arbeiten durch Schutz gegen Staub und Wasser gemäß IP65 und ein robustes gummiertes Gehäuse
- Spare Zeit und erhöhe die Präzision mit der Levelling Remote App für die freihändige Steuerung der Linien
- Keine Ausfallzeiten mit Dual Power Source durch den Wechsel zwischen 12-V-Li-Ion-Akku und AA-Alkaline-Batterien

#### Lieferumfang:

Bosch Kombilaser " GCL 12V-50-22 CG PROFESSIONAL "  
Schnellladegerät GAL 12V-40 Professional, 1 x Akku GBA 12V 2.0Ah  
Drehhalterung RM 20 Professional, Tasche, Lasezieltafel & L-BOXX



### Bosch Linienlaser " GLL 3-80 CG PROFESSIONAL " 3 x 360°-Linien in kräftigem Grün für optimale Sichtbarkeit.

- Helle grüne Laserlinien bieten bis zu vierfach bessere Sichtbarkeit als rote Linien
- Hohe Präzision dank CAL Guard-Überwachung und ferngesteuerter Einsatz über Bluetooth®-Verbindung zu Smartphone-App
- Dank 3 x 360°-Linien gleichzeitiges Durchführen horizontaler und vertikaler Nivellierarbeiten und somit hohe Arbeitseffizienz möglich

#### Lieferumfang:

Bosch Linienlaser " GLL 3-80 CG PROFESSIONAL " in L-BOXX  
Schnellladegerät GAL 12V-40 Professional, 1 x Akku GBA 12V 2.0Ah  
Universalhalterung BM 1 Professional, Tasche, Lasezieltafel

Art.-Nr.	Ausführung	€ HTVA /St.
5.0601063T00	GLL 3-80 CG PROFESSIONAL	794,00 €
5.1608M00C1B	Akku-Adapter für 3xAA Batterie	16,00 €

Art.-Nr.	Ausführung	€ HTVA /St.
5.0601066S02	GCL 12V-50-22 CG PROFESSIONAL	542,00 €



### Bosch Kombilaser " GCL 2-15 G PROFESSIONAL " Grüne Laserlinien für eine bis zu viermal bessere Sichtbarkeit

- Grüne horizontale und vertikale Laserlinien für eine bis zu viermal bessere Sichtbarkeit als bei roten Linien
- Präzise Übertragungsanwendungen dank roter Lotpunkte
- Drehhalterung RM 1 Professional ermöglicht einfaches Ausrichten der Laserlinien um die Lotpunkte

#### Lieferumfang:

Bosch Kombilaser " GCL 2-15 G PROFESSIONAL " im Koffer  
Drehhalterung RM 1 Professional, Lasezieltafel, Deckenklemme

Art.-Nr.	Ausführung	€ HTVA /St.
5.0601066J00	GCL 2-15 G PROFESSIONAL	256,00 €



**Bosch Laser-Empfänger " LR 7 PROFESSIONAL "**  
geliefert inkl. Schutztasche und 2 x 1,5 V LR6-Batterie (AA)

- Erkennung grüner und roter Laserlinien
- Schnelle Erkennung der Laserlinie mithilfe des 8 cm langen Empfangsbereichs
- Ausrichten der Laserstrahlebene, optisch (Display und LEDs) und akustisch, zum Arbeiten bei verschiedenen Lichtverhältnissen



**Bosch Laser-Entfernungsmesser " GLM 40 PROFESSIONAL "**  
geliefert inkl. Schutztasche und 2 x 1,5 V LR03-Batterie (AAA)

- Alle wichtigen Modi: Längenmessung, Flächenermittlung und Volumenberechnung sowie indirekte Höhenmessungen
- Bequemes Ablesen dank beleuchtetem Display, das die letzten drei Ergebnisse anzeigt
- Zur Referenz: Speicherfunktion behält automatisch die letzten 10 Messungen

Art.-Nr.	Ausführung	€ HTVA /St.
5.0601069J00	LR 7 PROFESSIONAL	120,00 €

Art.-Nr.	Ausführung	€ HTVA /St.
5.0601072900	GLM 40 PROFESSIONAL	99,00 €



**Bosch Ortungsgerät " GMS 120-27 PROFESSIONAL "**  
Klar und einfach: das intuitive Ortungsgerät, das Unsichtbares sichtbar macht

- Gibt Sicherheit durch Ortung von Metall, stromführenden Leitungen und Holzbalken hinter der Wand
- Leicht in der Anwendung dank einfacher Betriebsartwahl und Markierungsloch
- Geeignet für die Anwendung auf rauen Baustellen dank stoßdämpfendem Gummigehäuse und IP54

**Lieferumfang:**

Bosch Ortungsgerät in Tasche inkl. 2 x Batterie (AA)

Art.-Nr.	Ausführung	€ HTVA /St.
5.0601081700	GMS 120-27 PROFESSIONAL	114,00 €



**Bosch Baustativ " BT 150 PROFESSIONAL "**  
Robuste Aluminiumausführung. Absolut standfest auf jedem Boden. Stativ-Gewinde 1/4"

Art.-Nr.	Ausführung	€ HTVA /St.
5.0601096800	BT 150 - 1/4" - H: 55 - 157 cm	62,00 €

**Bosch Baustativ " BT 300 HD PROFESSIONAL "**  
Robuste Aluminiumausführung mit Kurbelauszug und Schnellarretierung. Mit 5/8" Gewintheadapter

Art.-Nr.	Ausführung	€ HTVA /St.
5.0601091A00	BT 300 HD - 5/8" - H: 122 - 295 cm	214,00 €





## Laserliner



### Laserliner VideoFlex G4 XXL

Professionelles Videoinspektionssystem ermöglicht visuelle Kontrollen an schwer zugänglichen Stellen, beispielsweise in Rohrleitungen, Wandhohlräumen und Kraftfahrzeugen

**Beschreibung:** Der Anwender hat eine einfache räumliche Orientierung durch intuitives Drehen der Basisinheit. Für den Einsatz auf großer Distanz ist der lange Flexschlauch geeignet. Durch den benzin- und dieselresistenten Kamerakopf mit effektiver LED-Objektbeleuchtung gelangen selbst unter schlechten Bedingungen aussagekräftige Aufnahmen. Aufgrund einer naturtreuen Wiedergabe von Farben wird eine realitätsnahe Darstellung geboten. Details lassen sich über die Zoom-Funktion klar erfassen. Das ergonomisch designte Gerät liegt gut in der Hand und ist auch bei längeren Arbeiten angenehm zu nutzen. Acht verfügbare Sprachen und die wechselbare Kameraeinheit sorgen für vielfältige Einsatzmöglichkeiten. Eine SD-Speicherkarte dient zur Dokumentation und die USB-C-Schnittstelle zum Auswerten der Bilder und Videos.

**Lieferumfang:** inkl. Tragetkoffer + XXL-Camera G4 + 5 m + Top-Clips G3 + TopGuide G3 + Li-Ion Akkupack + Netz-/Ladegerät mit internat. Adaptern + USB/C-Kabel + 4 GB Micro-SD-Karte + Videoverbindungskabel.

Art.-Nr.	Ausführung	€ HTVA /St.
1.3286.082243A	VideoFlex G4 XXL - 5 Meter	298,29 €

## Laserliner



**Laserliner DampFinder Compact. Universelles Holz- & Bau feuchte-Messgerät zur Bestimmung der Materialfeuchte.**

**Beschreibung:** Zur Feuchteerfassung in Baustoffen für schnelle Kontrollen in der Holzverarbeitung – Tripel-Skala für die Holzgruppen A, B und universellen Index-Modus Numerische Anzeige Messwert- und Umgebungstemperatur Beleuchtetes, übersichtliches Display.

**Lieferumfang:** inkl. DampFinder Compact, Batterien.

Art.-Nr.	Ausführung	€ HTVA /St.
1.3286.082015E	DampFinder Compact	41,88 €

## Laserliner



**Laserliner MoistureMaster Compact Plus Professionelle Materialfeuchtemessung – schnell und zerstörungsfrei**

**Beschreibung:** Das professionelle Materialfeuchtemessgerät ermöglicht die zerstörungsfreie Ermittlung der Materialfeuchte von 56 Holz- und 6 Baustoffsorten mittels Kapazitiv-Messverfahren. Per LED-Anzeige erhält der Anwender eine sofortige Auskunft über den Feuchte- beziehungsweise Trocknungsgrad. Bei dem Auffinden von nassem Material ertönt zusätzlich ein deutlicher Warnton. Sobald der Messwert stabil ist, wird er durch die Auto-Hold-Funktion im Display festgehalten. Im CM-Modus erfolgt das Bewerten der Materialfeuchte von Zementestrich und Anhydritestrich in CM-%, vergleichend zum Calciumcarbid-Messverfahren. Mit dem Index-Modus kann Feuchtigkeit schnell und materialunabhängig aufgespürt werden. Zur Verfolgung des Trocknungsverlaufs von harten Baustoffen wie Estrich oder Beton eignet sich der Index-Zoom-Modus. Die Handhabung ist äußerst simpel: Nach der Wahl des Materials muss das Gerät nur noch auf die zu prüfende Oberfläche gelegt werden. Für eine optimale Dokumentation lassen sich die Messdaten via Digital Connection-Schnittstelle an die MeasureNote-App übertragen. Zu den weiteren Vorteilen zählen die gut ablesbare Dot-Matrix-Anzeige und die Darstellung von Menü-System sowie Materialnamen in 22 Sprachen. Nach kurzzeitiger Inaktivität schaltet sich das Produkt energiesparend automatisch ab.

### Lieferumfang:

MoistureMaster-Compact-Plus + Tragetkoffer + Batterien

Art.-Nr.	Ausführung	€ HTVA /St.
1.3286.082334A	MoistureMaster-Compact-Plus	252,14 €

## Laserliner

### Beschreibung:

- Messbereich innen 0,05 bis 50 m
- Messgenauigkeit ± 1,5 mm (typisch)\*
- Punktgenaues Messen mit Laser zur Ermittlung von Längen, Flächen & Volumen
- Kalkulation von Materialmengen.
- Min./max.-Dauermessung – Mit Messwertspeicher
- Gut ablesbares, 4-zeiliges Farb-LC-Display
- Stabiles, ergonomisches Gehäuse.



### Lieferumfang:

LaserRange-Master i5, Transporttasche, Batterien

Art.-Nr.	Ausführung	€ HTVA /St.
1.3286.080835E	LaserRange-Master i5	76,07 €



## Laserliner



### Laserliner ThermoSpot Plus. Berührungsloses Infrarot-Temperatur-Messgerät mit integriertem Laser

**Beschreibung:** Die berührungslose Messmethode ist ideal für Temperaturmessungen an schlecht zugänglichen Orten sowie gefährdende Messbereiche wie z.B. bewegte Maschinenteile oder Elektroinstallationen. Großer Temperatur-Messbereich (-38°C...600°C). Emissionsgrad: 0,01...1,0 (einstellbar)  
Anvisierung des Messbereichs durch Laserkreisanzeige.  
Max-Read: Der größte Messwert wird während der Messung im Display angezeigt. – Optik 12:1 – Beleuchtetes Display.

**Lieferumfang:** Ink. ThermoSpot Plus, Batterien, Gürtelholster

Art.-Nr.	Ausführung	€ HTVA /St.
1.3286.082042A	ThermoSpot Plus	76,07 €

## Laserliner



### Laserliner MultiMeter Pocket XP. Präzises und robustes Profi-Multimeter in kompakter Bauform mit Bluetooth

**Beschreibung:** Präzise Messungen in den Bereichen Spannung, Strom, Widerstand, Kapazität, Frequenz und Tastverhältnis. Diodentest-Funktion zur Funktions- & Polaritätsbestimmung  
Automatische Bereichsumschaltung und manuelle Bereichsvorwahl. Automatischer Durchgangstester mit akustischem Signalton. Hohe Display-Auflösung von 4000 Counts für eine exakte Bestimmung aller Messgrößen. Große Messbandbreite zur Frequenzmessung von 10Hz - 10KHz – Data HOLD Funktion  
MIN-/MAX-Funktion. CAT III-600V, CAT IV-600V - Einsetzbar für Messungen an der gesamten Gebäudeinstallation. Schlagfestes, ergonomisches Gehäuse mit Schutzgummi & Standfuß

**Lieferumfang:** MultiMeter Pocket XP inkl Tasche

Art.-Nr.	Ausführung	€ HTVA /St.
1.3286.083036A	MultiMeter Pocket XP	67,52 €

## Laserliner



### Laserliner ActiveMaster. Zuverlässiges Messgerät zur Spannungs- und Durchgangsprüfung

**Beschreibung:** Spannungstester mit den wichtigsten Nennspannungen. Automatischer Wechselspannungs- (AC) und Gleichspannungs- (DC) Test. Automatische Bereichs- und Funktionsumschaltung. Einzelphasen-Test und Drehfeld-Test mit Anzeige der Phasenrichtung. Einpolige Phasenprüfung. Sicherheits-Selbsttest (AC Warnung) ab 50 V, arbeitet im Notbetrieb ohne Batterie. Robustes, handliches Gehäuse mit fixierbarem Prüfspitzen-Abstand.

#### Lieferumfang:

Inklusive: ActiveMaster, Schutzkappen, Batterien

Art.-Nr.	Ausführung	€ HTVA /St.
1.3286.083021E	ActiveMaster 12 - 690V AC/DC	58,97 €

## Laserliner



### Laserliner ActiveTester. Universeller Spannungstester für die gesamte Gebäudeelektrik

**Beschreibung:** Zuverlässiger und schneller Spannungstester, mit den wichtigsten Nennspannungen. Automatischer Wechselspannungs- (AC) und Gleichspannungs- (DC) Test  
Automatische Bereichs- und Funktionsumschaltung, direkt prüfen & messen. Batterieloser Betrieb. Robustes, handliches Gehäuse im platzsparenden Miniformat.

**Lieferumfang:** ActiveTester, Schutzkappen

Art.-Nr.	Ausführung	VE	€ HTVA /St.
1.3286.083020E	ActiveTester 12-400V	1	16,24 €

## Laserliner



### Laserliner ActiveFinder. Kontaktloser, handlicher Spannungstester – Sicherheit bei Lokalisierung von elektrischen Feldern.

**Beschreibung:** Lokalisiert elektrische Spannungen in Kabeln, Steckdosen, Sicherungen. Ermittelt Polarität der L-/N-Leiter, (Steckdosen und Anschlussklemmen,...) Findet Leitungsunterbrechungen in Drähten & Kabeln. Sehr hohe Empfindlichkeit zur Verfolgung von Leitungen in größeren Tiefen (Zoom) Gut sichtbare LED-Signalisierung zur Anzeige elektrischer Spannungen. Integrierte Taschenlampe mit separatem Ein/Aus-Taster – Robustes, schlagfestes Qualitätsgehäuse.

**Lieferumfang:** ActiveFinder, Batterien

Art.-Nr.	Ausführung	VE	€ HTVA /St.
1.3286.083010E	ActiveFinder 24-1000VAC	1	16,24 €





## Wasserwaagen

STABILA



**Elektronikwasserwaage TECH 196 DL**  
elektronische Wasserwaage · dank ULTRA-PROTECT ist die  
Reinigung unter Wasser kein Problem und das hochpräzise  
Elektronikmodul muss auch nach Stürzen oder  
Temperaturschwankungen nicht kalibriert werden  
Messgenauigkeit Normallage max.: ± 0,5mm/m

Art.-Nr.	Ausführung	VE	€ HTVA /St.
1.3177.198299	TECH 196 DL - 61 cm	1	238,00 €
1.3177.198282	TECH 196 DL - 81 cm	1	242,50 €

STABILA



**Stabila Elektronik-Winkelmesser TECH 700 DA**  
3 in 1 – mehr als ein digitaler Winkelmesser

- Elektronischer Winkelmesser zum schnellen Ermitteln und Übertragen von Innen- und Außenwinkeln in einem Bereich von 0° – 270°
- Digital-Anzeige mit großen Ziffern und zuschaltbarer, dimmbarer Beleuchtung.
- LOCK-Funktion: Arretierung zum sicheren Übertragen von Winkeln.
- Optimal ablesbare Libellen, auch bei eingeklapptem Schenkel.
- HOLD-Funktion: speichert den gemessenen Wert
- Präzise Messergebnisse mit einer Genauigkeit von ± 0,1°.

Art.-Nr.	Ausführung	€ HTVA /St.
1.3177.189037	TECH 700 DA - 0-270° - Länge: 45cm	225,48 €

STABILA



Stabila robuste Aluminium-Wasserwaagen mit extra starkem und breitem Rechteckprofil mit Griffriellen, abnehmbaren Endkappen aus zwei Materialkomponenten welche als Stoßdämpfende Rutschstopper dienen. mit 1 Horizontal- und 2 Vertikallibellen und einer Messgenauigkeit von 0,5 mm/m ( 0,029° )

Art.-Nr.	Ausführung	VE	€ HTVA /St.
1.3177.152338	Serie 196 - 61 cm	1	79,29 €
1.3177.152345	Serie 196 - 80 cm	1	87,41 €
1.3177.152352	Serie 196 - 100 cm	1	96,12 €
1.3177.152369	Serie 196 - 122 cm	1	124,88 €
1.3177.152376	Serie 196 - 183 cm	1	168,66 €

STABILA

Abbildung: Torpedo 81SV REM W360



Stabila Wasserwaage "TORPEDO 81SV" Robustes Alu-Druckgussprofil mit V-Nut, Magnet und Gürteltasche. mit 1 Horizontal- und 1 Vertikallibelle. Mit einer Messgenauigkeit von 0,5 mm/m - Länge: 25 cm

Art.-Nr.	Ausführung	€ HTVA /St.
1.3177.166700	Typ: W360 - mit beweglicher Libelle	80,67 €
1.3177.166724	Typ: W45 - mit fester 45° Libelle	72,76 €

STABILA



Stabila Wasserwaage Pocket Electric 6,8 cm Kunststoff gelb ± 1mm/m mit Magnet

Art.-Nr.	Ausführung	VE	€ HTVA /St.
1.3177.177751	Pocket Electric 6,8 cm	1	12,22 €



## STABILA



Stabila Leichte Aluminium-Rechteckprofil-Wasserwaage mit starkem Seltenerd-Magnetsystem zur Haftung an metallischen Bauelementen. Freie Hände beim Ausrichten und Justieren von Pfosten und Trägern. Mit einer Messgenauigkeit von 0,5 mm/m - ( 0,029° )

Art.-Nr.	Ausführung	VE	€ HTVA /St.
1.3177.028725	Serie 70 M - 40 cm	1	33,37 €
1.3177.028749	Serie 70 M - 60 cm	1	36,91 €
1.3177.028756	Serie 70 M - 80 cm	1	41,12 €

## STABILA



Stabila Leichte Aluminium-Rechteckprofil-Wasserwaage Oberfläche gelb pulverbeschichtet. Mit 1 Horizontal- und 1 Vertikallibelle. Messgenauigkeit 0,5 mm/m (0,029°)

Art.-Nr.	Ausführung	VE	€ HTVA /St.
1.3177.022815	Serie 70 - 30 cm	1	17,03 €
1.3177.022822	Serie 70 - 40 cm	1	17,64 €
1.3177.022846	Serie 70 - 60 cm	1	20,34 €
1.3177.022860	Serie 70 - 80 cm	1	23,80 €
1.3177.022884	Serie 70 - 100 cm	1	26,34 €
1.3177.022891	Serie 70 - 120 cm	1	27,11 €
1.3177.022907	Serie 70 - 150 cm	1	42,93 €
1.3177.022914	Serie 70 - 180 cm	1	50,17 €
1.3177.022921	Serie 70 - 200 cm	1	55,75 €

## STABILA



Stabila Richtsicht zum Ausgleichen und Abziehen von Baumaterial, zwei Grifföffnungen für sicheren Halt Integrierte Vertikal- und Horizontal-Libelle zur Kontrolle der senkrechten und waagerechten Ebene

Art.-Nr.	Ausführung	VE	€ HTVA /St.
1.3177.078027	Serie AL 2L-2G - 200 cm	1	75,39 €
1.3177.078324	Serie AL 2L-2G - 250 cm	1	84,98 €
1.3177.078034	Serie AL 2L-2G - 300 cm	1	100,35 €

## STABILA



Stabila Y-Rahmen · Stahlband mit metrischer Skala · einfacher Wechsel der Kurbel von Rechts- auf Linkshänderbetrieb ergonomischer Softgrip-Handgriff. Gehäuse aus PC/ABS-Kunststoff · EG-Genauigkeitsklasse III

Art.-Nr.	Ausführung	VE	€ HTVA /St.
1.3177.196646	LBM 1000 STEEL - 30 M	1	59,50 €
1.3177.196677	LBM 1000 STEEL - 50 M	1	77,08 €
1.3177.196530	LBM 1000 STEEL - 100 M	1	127,46 €

## STABILA



Stabila Y-Rahmen · knicksicheres Glasfaserband mit metrischer Skala · einfacher Wechsel der Kurbel von Rechts- auf Linkshänderbetrieb · ergonomischer Softgrip-Handgriff Gehäuse aus PC/ABS-Kunststoff · EG-Genauigkeitsklasse III

Art.-Nr.	Ausführung	VE	€ HTVA /St.
1.3177.196622	LBM 1000 FIBRE - 30 M	1	51,35 €
1.3177.196639	LBM 1000 FIBRE - 50 M	1	64,21 €

## STABILA



Stabila Kapselbandmaß mit bruchsicheres PC/ABS-Gehäuse knicksicheres Stahlband mit metrischer Skala · Universalhaken Befestigungsmöglichkeiten dank ausklappbarem SPIKES-Haken

Art.-Nr.	Ausführung	VE	€ HTVA /St.
1.3177.196585	LBM 2000 STEEL - 20 M	1	32,15 €



**STABILA** 

Stabila Kapselbandmaß mit bruchsicheres PC/ABS-Gehäuse  
knicksicheres Glasfaserband mit metrischer Skala  
Befestigungsmöglichkeiten dank ausklappbarem SPIKES-Haken

Art.-Nr.	Ausführung	VE	€ HTVA /St.
1.3177.196547	LBM 2000 FIBRE - 20 M	1	29,91 €

**STABILA** 

Stabila Taschenrollbandmaß Gehäuse aus ABS-Kunststoff  
mit abgerundetem STABILA EASY-CLIP  
Stahlband gelb lackiert - EG-Genauigkeitsklasse II

Art.-Nr.	Ausführung	VE	€ HTVA /St.
1.3177.195700	Serie BM 100 - 3 M	1	6,41 €
1.3177.195779	Serie BM 300 - 5 M	1	24,63 €
1.3177.195748	Serie BM 300 - 8 M	1	34,28 €

**STABILA** 

Stabila bruchsichere Kunststoffkapsel mit einem  
gewölbten gelben Stahlband. Sichtfenster ermöglicht  
direktes Ablesen von Innenmaßen, wie dem lichten  
Maß einer Fenster- oder Türöffnung

Art.-Nr.	Ausführung	VE	€ HTVA /St.
1.3177.164560	Serie BM 30 W - 3 M	1	8,95 €

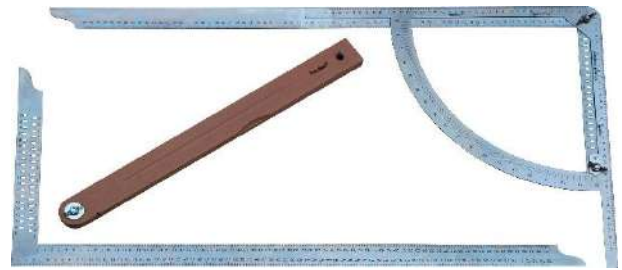
**hedue**®

Hedü Anreißgerät Alpha Classic · Edelstahl rostfrei  
geätzte Skalen. Winkel und Viertelkreis nahtlos  
geschweißt aus Federbandstahl, mm-Skalen auf dem  
Waage- und Senkelriss mit Zimmermannswinkel  
Edelstahl rostfrei, nahtlos. Genauigkeit des rechten  
Winkels 0,005 mm pro cm Schenkellänge. Mit 500 mm  
Buchenholzschmiege · mit Langloch in der Zunge

Art.-Nr.	Ausführung	VE	€ HTVA /VE
1.3178.M900D	geliefert als komplettes Set	1	84,61 €

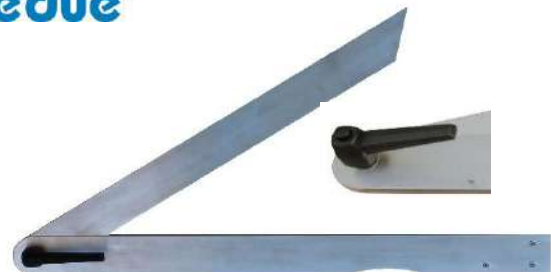
**hedue**®

Hedü schwere Aluminium Qualitätsschmiege mit  
großem Klemmhebel zum stabilen Fixieren der Schenkel.  
Sämtliche Verschraubungen sind versenkt sodass  
eine saubere und einwandfreie Auflage möglich ist.

Art.-Nr.	Ausführung	VE	€ HTVA /St.
1.3178.T860	600 x 50 mm	1	41,88 €

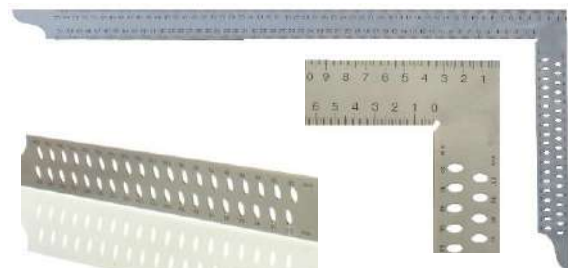
**hedue**®

Hedü Zimmermannswinkel 800mm mit mm-Skala Typ A  
und Anreißlöcher, nahtlos aus rostfreiem Edelstahl  
Genauigkeit des 90°-Winkels = 0,028°

Art.-Nr.	Ausführung	VE	€ HTVA /St.
1.3178.Z282-SB	800 x 320 x 1,2 mm	1	24,79 €



## Messwerkzeuge allgemein



**ECE Tischlerwinkel mit Gehrung aus Buchenholzschenkel blaue, federnd-harter Stahlzunge, beidseitig mit handlicher Griffmulde. robust durch doppelt eingetutete, starke Messingschiene auf der inneren Anschlagseite**

Art.-Nr.	Ausführung	VE	€ HTVA /St.
1.3106.043300	180 x 300 mm	1	41,95 €



**ECE Tischlerschmiege mit Buchenholzschenkel mit umlaufendem, aufgepassten U-Profil-Beschlag aus massivem Messing zum Schutz vor Beschädigungen geschlitzte Stahlzunge für Innenmessungen beidseitig mit handlicher Griffmulde**

Art.-Nr.	Ausführung	VE	€ HTVA /St.
1.3106.047308	200 x 300 mm	1	45,95 €



**ECE Tischler-Gehrungsmaß aus Buchenholzschenkel mit blauer Stahlzunge, beidseitig mit handlicher Griffmulde. robust durch doppelt eingetutete, starke Messingschiene auf der inneren Anschlagseite. Zum Anreißen und Messen von festen Winkeln von 45° und 135°**

Art.-Nr.	Ausführung	VE	€ HTVA /St.
1.3106.044307	180 x 300 mm	1	43,50 €



**ECE Präzisions-Winkel mit Palisanderholz-Schenkel, mit Gehrung und Skala**

- mit gelasierter mm-Skala auf blauer, federnd-harter Stahlzunge
- robust durch doppelt eingetutete, starke Messingschiene
- sichere Schenkel-Feder-Verbindung durch vier stabile Messingnieten
- Geeignet für die Anwendung auf rauen Baustellen dank beidseitig mit handlicher Griffmulde

Art.-Nr.	Ausführung	VE	€ HTVA /St.
1.3106.045304	180 x 300 mm	1	69,70 €



**ECE Präzisions-Winkel mit Palisanderholz-Schenkel, ohne Gehrung, mit Skala**

- mit gelasierter mm-Skala auf blauer, federnd-harter Stahlzunge
- robust durch doppelt eingetutete, starke Messingschiene
- sichere Schenkel-Feder-Verbindung durch vier stabile Messingnieten
- Geeignet für die Anwendung auf rauen Baustellen dank beidseitig mit handlicher Griffmulde

Art.-Nr.	Ausführung	VE	€ HTVA /St.
1.3106.049258	155 x 250 mm	1	62,95 €



**ECE Präzisions-Schmiege mit Palisanderholz-Schenkel**

- mit umlaufendem, aufgepassten U-Profil-Beschlag aus massivem Messing zum Schutz vor Beschädigungen
- geschlitzte Stahlzunge für Innenmessungen
- beidseitig mit handlicher Griffmulde

Art.-Nr.	Ausführung	VE	€ HTVA /St.
1.3106.041306	200 x 300 mm	1	62,10 €





**ECE Streichmaß aus Weißbuche**  
zwei einzeln verstellbare Maßstäbchen mit eingelegten,  
gut ablesbaren mm-Skalen & Feststellschraube

Art.-Nr.	Ausführung	VE	€ HTVA /St.
1.3106.021704	Streichmaß - 150mm	1	36,95 €

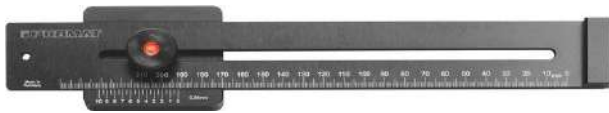

**Promat Streichmaß mit flachem Schieber,**  
oberflächengehärtetes Aluminium (HRc 62)  
schwarz eloxiert, gut ablesbare Laserbeschriftung.

Art.-Nr.	Messbereich	VE	€ HTVA /St.
2000858518	250 mm	1	38,95 €
2000858519	300 mm	1	39,95 €



**Promat Schlosserwinkel aus verzinktem Stahl. Allseitig**  
bearbeitet. Für einfache Anreiß- und Richtarbeiten  
in der Ausführung ohne und mit Anschlag

Art.-Nr.	Ausführung ohne Anschlag	VE	€ HTVA /St.
2000858075	30x5mm - 750x375mm	1	34,95 €
2000858080	30x5mm - 1000x500mm	1	45,95 €

Art.-Nr.	Ausführung mit Anschlag	VE	€ HTVA /St.
2000858115	20x5mm - 150x100mm	1	13,75 €
2000858120	20x5mm - 200x130mm	1	17,50 €
2000858125	25x5mm - 250x160mm	1	21,95 €
2000858130	25x5mm - 300x180mm	1	25,95 €
2000858140	30x5mm - 400x230mm	1	33,95 €

(1)



(2)



**Promat Winkelmeßer Gradbogen mit mattverchromter**  
Skala, oberflächengehärtetes Aluminium (HRc 62)  
schwarz eloxiert · offener, halbrunder Gradbogen 0 - 180°

Art.-Nr.	Ausführung	€ HTVA /St.
2000851410	1 - Gewindeschablone M/BSW 52 Blatt	11,75 €
2000851423	2 - Fühlerlehre ( 0,05-2,0mm ) x 100mm	10,50 €
2000858468	3 - Fühlerlehre ( 0,05-1,0mm ) x 200mm	26,95 €

Art.-Nr.	Gradbogen x Schenkellänge	VE	€ HTVA /St.
2000858565	∅ 150mm x L: 200mm	1	33,95 €
2000858570	∅ 200mm x L: 300mm	1	50,95 €

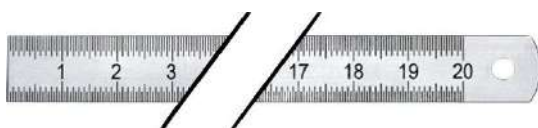

**Promat Stahlmaßstab Länge 300 mm, Skala gelasert,**  
biegsam, aus gehärtetem Federbandstahl



**Promat Reißnadel, einseitig gerade, andere Seite 90°**  
Pormat Sechskant-Reißnadel mit Hartmetallspitze

Art.-Nr.	Messbereich	VE	€ HTVA /St.
2000858762	300 mm	1	3,60 €

Art.-Nr.	Ausführung	VE	€ HTVA /St.
2000858990	Reißnadel 0/90° x 250 mm	1	4,45 €
2000858999	Sechskant-Reißnadel 150 mm	1	4,30 €



## TECWERK



Promat Taschenmessschieber nach DIN862,  
Messbereich von 150mm. Skala & Nonius mattverchromt  
Für Innen-, Außen- und Tiefenmessung.

Art.-Nr.	Messbereich x Gesamtlänge	VE	€ HTVA /St.
2000851011	150 x 250 mm	1	32,95 €

## TECWERK



Promat Uhrmessschieber nach DIN862, mit Rundskala.  
1-Umdrehung=1mm, mit Rollenfeinzustellung.  
Für Innen-, Außen- und Tiefenmessung.

Art.-Nr.	Messbereich x Gesamtlänge	VE	€ HTVA /St.
2000851031	150 x 249 mm	1	55,95 €

## TECWERK



Promat Digital-Messschieber nach DIN862, gut ablesbar,  
Ziffernhöhe 8 mm. Messsystem liegt geschützt gegen  
Schmutz,... Für Innen-, Außen- und Tiefenmessung.

Art.-Nr.	Messbereich x Gesamtlänge	VE	€ HTVA /St.
2000851055	150 x 250 mm	1	63,95 €

## TECWERK



Promat Bügelmessschraube nach DIN863/1. Spindel  
gehärtet, Gewinde geschliffen, Ableseteile mattverchromt  
Messflächen aus Hartmetall, mit Isolierschale und  
Gefühlsratsche Spindel-Ø 6,5mm und 0,5 mm Steigung

Art.-Nr.	Messbereich	VE	€ HTVA /St.
2000851151	0 - 25 mm	1	33,95 €

## STABILA



Stabila Gliedermaßstab 600 Länge 2 m mm/cm EG III  
aus hochwertigem Buchenholz mit Feder und verdeckten  
Nieten wetterfester Oberflächenschutz, große Ziffern  
für bessere Ablesbarkeit · weiß/gelb lackiert

Art.-Nr.	Ausführung	VE	€ HTVA /St.
1.3177.011284	Serie 600 - 2 M	1	6,63 €

## STABILA



Stabila Gliedermaßstab 700 Länge 2 m mm/cm EG III  
aus hochwertiges Buchenholz · glasfaserverstärkte  
Poyamid-Gelenke, wetterfester Oberflächenschutz,  
weiß lackiert, EG-Genauigkeitsklasse III

Art.-Nr.	Ausführung	VE	€ HTVA /St.
1.3177.013349	Serie 700 - 2 M	1	4,47 €



Pica Steinhauerstift Classic 541 L.30 cm oval ungespitzt  
leicht spitzbares Holz, oval, grün, robuste Graphit-Mine  
besonders geeignet für extrem raue/harte Untergründe

Pica Zimmermannsbleistift Classic 540 L.30 cm Mine 2H  
oval ungespitzt, leicht spitzbares Holz, rot,  
hochwertige Graphit-Mine

Art.-Nr.	Ausführung	VE	€ HTVA /St.
4000871354	Steinhauerstift grün 30cm	100	1,53 €
4000871346	Zimmermannsstift rot 30cm	100	1,43 €





**Pica-Dry Baumarker m. Graphitmine Köcher integr. Spitzer eine spezielle Graphit-Mine ermöglicht Markierungen auf fast allen Material-Oberflächen, egal ob trocken, feucht, glatt, rau, staubig oder ölig · von glatten Flächen feucht abwischbar · Druckmechanik für automatischen Minenvorschub · nachfüllbar - integrierter Spitzer Lieferung im Köcherschoner mit Taschenclip**

Art.-Nr.	Ausführung	VE	€ HTVA /St.
4000871843	Pica-Dry 3030	1	12,50 €



**Pica Zimmermannsbleistift BIG Dry Marker 6060 automatischer Minenvorschub auf Knopfdruck. Für Rechteck-Minen 2x5mm Querschnitt, kein Anspitzen notwendig. Mit integriertem Taschenclip und integriertem Minenschärfer für feinste Markierungen.**

Art.-Nr.	Ausführung	VE	€ HTVA /St.
4000871347	Pica BIG Dry Marker 6060	1	16,83 €



**Pica Finemarker Fine Dry 0.9 L.20cm Ideal für feines und präzises Anzeichnen, ohne Anspitzen (der Mindurchmesser von nur 0,9 mm macht das Anspitzen komplett überflüssig) · mit Staub- und Nasseschutz (Drückerknopf = Schirmkappe) - inkl. mit 5 Graphit-Minen HB**

Art.-Nr.	Ausführung	VE	€ HTVA /St.
4000871422	Finemarker Fine Dry 0.9 HB	1	13,25 €
4000871423	Minenset Fine Dry graphit HB	24	4,45 €
4000872037	Ersatz - Radiergummis, grün	5	3,25 €

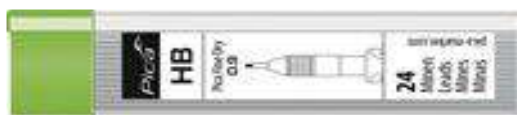

**Minenset für Pica-Dry / BIG, ermöglicht Markierungen auf fast allen Material-Oberflächen, egal ob trocken, feucht, glatt, rau, staubig, ölig, hell oder dunkel**

Art.-Nr.	Ausführung	VE	€ HTVA /VE
4000871844	8 tlg. graphit/rot/gelb	1	6,95 €
4000871853	10 tlg. Graphit	1	8,95 €
4000871348	12 tlg. Graphit zu BIG-Dry	1	12,75 €
4000871410	12 tlg. weiß zu BIG-Dry	1	12,75 €



**Pica Tieflochmarker Pica-Ink 150 m. Teleskopspitze ideal für Bohrungen und andere schwer zugängliche Stellen · für fast alle trockenen Oberflächen Lieferung im Köcherschoner mit Taschenclip**

Art.-Nr.	Ausführung	VE	€ HTVA /St.
4000871833	mit schwarzer Miene	1	7,25 €
4000871358	mit blauer Miene	1	7,40 €
4000871834	mit roter Miene	1	7,25 €



**COLOR-LINE DUOMARKER " 425 " Ø10 x 175 mm Duomarker mit je 50% rot und anderseitig 50% blau zum schnellen 2-farbigem markieren auf Baustellen**

Art.-Nr.	Ausführung	VE	€ HTVA /VE
1.3128.JD425117	DUO-MARKER "425" - 175mm	100	67,00 €



**Pica Permanentmarker INSTANT WHITE weiß**  
markiert auf nahezu allen Oberflächen · markiert sofort,  
ohne Schütteln, ohne Pumpen · wasserfeste Tinte · wetterfest

Art.-Nr.	Ausführung	VE	€ HTVA /St.
4000871381	weiß - breite 1-2mm	10	1,63 €
4000871380	weiß - breite 1-4mm	10	1,89 €



**Pica Permanentmarker Classic, für permanente**  
Markierungen auf nahezu allen Oberflächen  
schnell trocknend, wasser-/abriebfest

Art.-Nr.	Ausführung	VE	€ HTVA /St.
4000871372	schwarz - Rundspitze 1-4mm	10	1,33 €
4000871373	rot - Rundspitze 1-4mm	10	1,33 €
4000871374	blau - Rundspitze 1-4mm	10	1,33 €



**Pica Classic PRO590 Förster-/Signierkreide**  
Premium Qualität · 6-eckig · Ø 12 mm · gespitzt · papier  
Zur Beschriftung von trockenem und nassem Holz,  
Metall, Stein, Beton, Kunststoff. VE: 1 Schachtel à 12 St.

Art.-Nr.	Ausführung	VE	€ HTVA /VE
4000871385	weiß - 120mm lang	12	9,95 €
4000871386	gelb - 120mm lang	12	9,95 €
4000871387	rot - 120mm lang	12	9,95 €
4000871389	Kreidehalter PICA CLASSIC	1	9,13 €



**Soppec Baustellenmarkierspray FLUO TP fluoreszierend**  
Anwendbar für Markierungen auf der Baustelle,  
für Bohrungen, Sondierungen, bei Vermessungsarbeiten,  
bei Elektrizitäts-, Gas- und Wasserarbeiten · provisorische  
Markierung bis zu 12 Monate sichtbar.  
Extrem gute Haftung auf jeglichen Untergründen.

Art.-Nr.	Ausführung	VE	€ HTVA /Ds.
4000354137	weiß - 500ml	12	9,25 €
4000354132	gelb - 500ml	12	9,25 €
4000354131	orange - 500ml	12	9,25 €
4000354133	rot - 500ml	12	9,25 €
4000354136	pink - 500ml	12	9,25 €
4000354130	grün - 500ml	12	9,25 €
4000354134	blau - 500ml	12	9,25 €

### Mauerschnur



### Fliesenlegerschnur



### Ledent Nylon-Mauerschnüre & Fliesenleger-Schnur

Art.-Nr.	Mauerschnur gelb	VE	€ HTVA /RI.
1.3164.029129	Gelb - Ø1mm x 100m	1	7,89 €
1.3164.034888	Gelb - Ø2mm x 50m	1	11,79 €
1.3164.034871	Gelb - Ø2mm x 100m	1	18,48 €
Art.-Nr.	Mauerschnur grün	VE	€ HTVA /RI.
1.3164.030989	Grün - Ø1mm x 100m	1	7,89 €
Art.-Nr.	Mauerschnur rot	VE	€ HTVA /RI.
1.3164.023950	rot - Ø1mm x 100m	1	7,89 €
Art.-Nr.	Fliesenleger - Schnur weiß	VE	€ HTVA /RI.
1.3164.300358	weiß - Ø3mm x 50m	1	10,77 €
1.3164.300457	weiß - Ø4mm x 50m	1	17,76 €





## Schneiden, Sägen & Hobeln

### Tajima



Tajima Cutter "PREMIUM" mit Metallgleiter  
18mm - mit Auto-Lock oder Fixierknopf

Art.-Nr.	Ausführung	VE	€ HTVA /St.
1.3123.DFC560N	18mm - Auto-Lock	1	12,78 €
1.3123.DFC561N	18mm - Fixierknopf	1	12,78 €

### Tajima



Tajima Cutter "DRIVER"  
9mm - mit Auto-Lock

Art.-Nr.	Ausführung	VE	€ HTVA /St.
1.3123.DC360	9mm - Auto-Lock	1	6,32 €

### Tajima



Tajima Cutter "GRI - Bi-Component" mit Metallgleiter  
18 & 25mm - mit Auto-Lock oder Fixierknopf

Art.-Nr.	Ausführung	VE	€ HTVA /St.
1.3123.LC560	18mm - Auto-Lock	1	8,50 €
1.3123.LC561	18mm - Fixierknopf	1	8,50 €
1.3123.LC660	25mm - Auto-Lock	1	12,73 €
1.3123.LC661	25mm - Fixierknopf	1	12,73 €

### Tajima



Tajima Sicherheits-Cutter mit Metallgleiter  
25mm - mit Fixierknopf

Art.-Nr.	Ausführung	VE	€ HTVA /St.
1.3123.LC650	25mm - Fixierknopf	1	10,76 €

### Tajima



Tajima Sicherheits-Cutter "V-REX 103"  
mit automatischem Einzug

Art.-Nr.	Ausführung	VE	€ HTVA /St.
1.3123.VR103D	zu Trapezklingen 60x0,7mm	1	19,05 €

### Tajima



Tajima Cutter - Klingen im Spender mit je 10Stück/VE  
alle als RAZAR-BLACK-BLADE Klingen

Art.-Nr.	Ausführung	VE	€ HTVA /VE
1.3123.LCB30RBC	9mm - (Black-Blade)	1	5,03 €
1.3123.LCB50RBC	18mm - (Black-Blade)	1	5,29 €
1.3123.LCB65RBC	25mm - (Black-Blade)	1	13,15 €
1.3123.VRB-10B	60mm - Trapezklinge	1	6,23 €
1.3123.HKB-10B	60mm - Hakenklinge	1	8,11 €



Silberschnitt Glasschneider für Glasdicken von 3 - 6 mm  
mit 6 Schneidrädchen, aus Edelstahl mit Spezialhärtung  
und mit flachem Holzheft - Linealabstand 2,5 mm.

Art.-Nr.	Ausführung	VE	€ HTVA /St.
4000817200	3 - 10 mm	1	8,50 €



Bahco Handsäge "ProfCut" mit 2-Komponenten-Komfortgriff · gehärtete Zahnspitzen, ausgezeichnete Ergebnisse in allen Holzarten. Mit GT-Verzahnung.

Art.-Nr.	Blatlänge x Zähne/Zoll	VE	€ HTVA /St.
4300000587	475mm x 7 Zähne / Zoll	1	19,95 €
4300000831	550mm x 7 Zähne / Zoll	1	23,95 €



Bahco Japanzugsäge "ProfCut" mit 2-Komponenten-Komfortgriff · mit extrem dünnem Blatt und extra feiner Verzahnung · härteste Zahnspitzen · 3-fach geschliffen · gewährleistet einen perfekten feinen Schnitt in Holz

Art.-Nr.	Blatlänge x Zähne/Zoll	VE	€ HTVA /St.
4300000585	305mm x 13,5 Zähne pro Zoll	1	33,95 €



Bahco Handsäge "ERGO Superior" mit 2-Komponenten-Ergo-Griff · gehärtete Zahnspitzen, extrem leistungsfähig in mittelgroben Materialien wie Spanplatten und Kunststoffen. Mit 45°- und 90°-Anschlag und reibungsmindernde Beschichtung. Mit XT-Verzahnung

Art.-Nr.	Blatlänge x Zähne/Zoll	VE	€ HTVA /St.
4000814289	475mm x 9 Zähne / Zoll	1	29,95 €
4000814283	550mm x 9 Zähne / Zoll	1	32,95 €



Bahco Japanzugsäge "ProfCut" mit 2-Komponenten-Komfortgriff · beidseitig verzahnt · an einer Seite extra feine Verzahnung · an der anderen Seite progressive, grobe Verzahnung · Für Zweihand-Führung und großer Reichweite

Art.-Nr.	Blatlänge x Zähne/Zoll	VE	€ HTVA /St.
4300000586	240mm x 6-8,5 / 17 "	1	28,95 €



Japansäge / Feinzugsäge Dozuki mit langer Stahlrücken mit 3-seitig geschliffener Japan-Zahnung & Power-Grip

Art.-Nr.	Blatlänge x Zähne/Zoll	VE	€ HTVA /St.
1.3106.021001	240mm x 600mm	1	49,40 €



Bahco Rückensäge "Profcut" mit 2-Komponenten-Ergo-Griff · gehärtete Zahnspitzen, die universelle Verzahnung ist robust und verschleißarm · geeignet für Schnitte längs und quer zum Faserverlauf in allen Arten von Holz. Mit UT-Verzahnung

Art.-Nr.	Blatlänge x Zähne/Zoll	VE	€ HTVA /St.
4300000583	300mm x 11/12"	1	29,95 €

(1 + 2)



(3)



Japansäge / Feinzugsäge Dozuki mit 3-seitig geschliffener Japan-Zahnung 2 Varianten mit langer Stahlrücken · 1 Variante ohne Rücken für sehr feine Schnitte · gerader Rattangriff



Bahco Stichsäge "ProfCut" mit 2-Komponenten-Komfortgriff · gehärtete Zahnspitzen, die 3-seitig geschliffene Zahnform gewährleistet ausgezeichnete Ergebnisse in allen Holzarten . Mit XT-Verzahnung.

Art.-Nr.	Blatlänge x Zähne/Zoll	VE	€ HTVA /St.
4300000584	300mm x 8/10"	1	20,95 €

Art.-Nr.	Blatlänge x Gesamtlänge	VE	€ HTVA /St.
4000814299	(1) - 150mm x 370mm	1	19,75 €
4000814298	(2) - 240mm x 600mm	1	29,95 €
1.3106.002048	(3) - 240mm x 600mm	1	38,20 €





## STANLEY



Art.-Nr.	Ausführung	VE	€ HTVA /St.
4000787035	Stanley Blockhobel 153mm	1	16,50 €

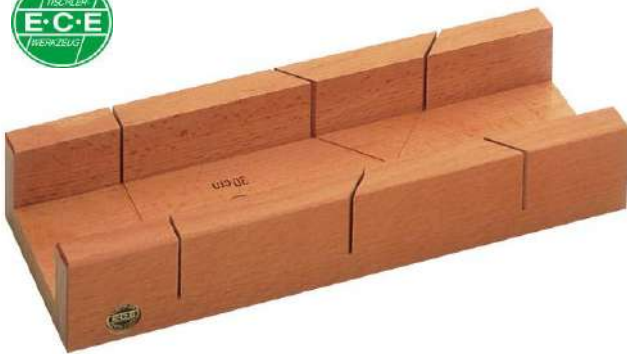

ECE Gehrungsschneidlade für Gehrungen und für rechte Winkel · aus gedämpftem Rotbuchenholz · fein lackiert

Art.-Nr.	L x B x H mm	VE	€ HTVA /St.
1.3106.025306	300 x 62 x 37 mm	1	18,95 €



Bahco Bügelsäge für allgemeine und gröbere Holzarbeiten mit Kunststoff-Zahnschutz und gehärteten Zahnschneiden. stabiles, ovales Rohrprofil mit Blattschnellspannung

Art.-Nr.	Blattlänge	VE	€ HTVA /St.
4300000575	760 mm	1	13,95 €



( 1 ) Bahco Bügelsägeblatt. Hobelzahnung speziell zum Sägen von frischem Holz, aus gehärtetem Schwedenstahl Zähne präzisionsgeschärft und geschränkt.

Art.-Nr.	Blattlänge	VE	€ HTVA /St.
4300000579	760 mm	1	5,17 €



Bahco Metallsägebogen "TYP 319" mit 300mm Blatt. Komfortable, weiche Griffe. Stahlrahmen mit Kunststoffummantelung, hohe Blattspannung für gerade, saubere Schnitte, alternative Blattspannung bei 55° Schnitte

Art.-Nr.	Blattlänge x Gesamtlänge	VE	€ HTVA /St.
4000814064	300 mm x 390mm	1	22,95 €



Bahco Metallsäge "TYP 208" für Arbeiten an schwer zugänglichen Stellen · passend für 250- und 300-mm-Sägeblatt · komplett mit Sandflex®-Bimetall-Blatt.

Art.-Nr.	Blattlänge x Gesamtlänge	VE	€ HTVA /St.
4000814055	250 mm x 330mm	1	11,75 €



Bahco Metallsägeblatt Bimetall · splitterfreies, flexibles Bimetall-Blatt für alle Arten der Metallzerspannung

Art.-Nr.	Blatt-Abmessung x Zahnung	VE	€ HTVA /St.
4000814093	300x13,0x0,65mm x 24"	100	2,10 €



PUK Sägebogen aus 10x5mm Flachstahl, hochglanzverzinkt · mit glasfaserverstärktem ergonomischem Kunststoffhandgriff · 65 mm hoher Sägeraum. Blattspannung über Rändelmutter. Inkl.Sägeblatt

Art.-Nr.	Gesamtlänge	VE	€ HTVA /St.
4000814013	260mm	1	6,25 €



PUK Metallsägeblatt mit scharfer Zahnung, wellgeschränkt, spezialgehärtet, mit Einhängestift. zum gratfreien Schneiden von Metallen, Kunststoff usw.

Art.-Nr.	Blatt-Abmessung x Zahnung	VE	€ HTVA /VE
4000814021	150 x 6,0mm x 32 Zähne	12	4,95 €



**Bahco Universalschaber ERGO mit ergonomischem 2-Komponentengriff und auswechselbarer HM-Klinge**  
Klinge konvex geschliffen und beidseitig benutzbar  
Lieferung inkl. 1 HM-Klinge 50 mm breit

Art.-Nr.	Klingen-B x Gesamt-L	VE	€ HTVA /St.
4000812392	50mm x 250 mm	1	28,95 €
4000812394	Ersatz Hartmetallklinge	1	12,95 €



**ECE Doppelhobel** Hobelkörper aus gedämpftem Rotbuchenholz · mit in schräg verlaufenden Nuten aufgeleimter, verschleißfester Weißbuchensole · fein lackiert, drehbares integriertes Keilwiderlager · Hobeisen gebrauchsfertig geschärft und abgezogen mit Handschutz und Schlagknopf

Art.-Nr.	Hobeisen-B x Gesamt-L	VE	€ HTVA /St.
1.3106.010302	48mm x 240 mm	1	89,95 €



**ECE Doppel-Simshobel** mit Doppelhobeisen, gebrauchsfertig geschärft und abgezogen

Art.-Nr.	Hobeisen-B x Gesamt-L	VE	€ HTVA /St.
1.3106.001003	30mm x 270 mm	1	93,95 €



**Kirschen Stechbeitel nach DIN 5139B**, kurze, leichte Ausführung · hoch kohlenstoffhaltiger Werkzeug-Spezialstahl · blank geschliffen · mit Seitenfasen und abgeflachtem, lackiertem Weißbuchenheft Ulmer Form

Art.-Nr.	Schneiden-B mm	VE	€ HTVA /St.
4000815244	4 mm	1	25,95 €
4000815246	6 mm	1	25,95 €
4000815248	8 mm	1	25,95 €
4000815250	10 mm	1	25,95 €
4000815252	12 mm	1	25,95 €
4000815254	14 mm	1	25,95 €
4000815256	16 mm	1	25,95 €
4000815258	18 mm	1	29,95 €
4000815260	20 mm	1	29,95 €
4000815262	22 mm	1	32,95 €
4000815264	24 mm	1	32,95 €
4000815266	26 mm	1	32,95 €
4000815268	28 mm	1	37,95 €
4000815270	30 mm	1	37,95 €
4000815272	32 mm	1	44,95 €
4000815274	35 mm	1	48,95 €
4000815276	40 mm	1	52,95 €



**Kirschen Stechbeitel-Satz im Holzkasten**, nach DIN 5139 hoch kohlenstoffhaltiger Werkzeug-Spezialstahl, mit Seitenfasen, und abgeflachtem, lackiertem Weißbuchenheft Ulmer Form mit 2 Stahlzwingen

Art.-Nr.	Schneiden-B mm	VE	€ HTVA /VE
4000815312	4, 10, 12, 16, 20, 26 mm	1	189,00 €



**Kirschen MULTI Beitel 2Cut**, mit 2 Schneiden: Front und Seite, stemmen, schneiden, schaben, schälen, kerben, schlitzten, anreißen · Schneiden beidseitig geschliffen und hochglänzend poliert · gesamte Nutzlänge im Salzbad auf 60 +/- 1 HRc gehärtet. Rücken gehärtet, kann mit Kunststoff- oder Holzhammer genutzt werden, komplett mit Gürtel-Holster, mit abgeflachtem 2-Komponentenheft

Art.-Nr.	Front-B x Seiten Schneiden-L	VE	€ HTVA /St.
4000815347	Front:26mm x Seite: 90mm	1	45,95 €





»KIRSCHEN« WERKZEUGE  
Spitzenprodukte deutscher Qualität



Kirschen Kerbschnittsatz 7-teilig im Verkaufskarton  
6 verschiedene Profile in Spitzenqualität bestehend aus:  
Kerbschnittbeitel 3201:8 mm & 3208:6 mm & 3239:6 mm  
Kerbschnittmesser 3351 & 3353 & 3356  
Universal-Abziehstein 3707: 80 x 30 mm



Art.-Nr.	Inhalt	VE	€ HTVA /VE
4000815426	7 tlg	1	145,00 €



ECE Spitzbohrer ( Vorstecher ) rund mit lackierten Holzheft  
durchgehende Klinge. Klinge aus hochvergütetem  
Spezialstahl · Mit einer Schlagplatte

Art.-Nr.	Inhalt	VE	€ HTVA /St.
1.3106.027416	6 x 180 mm	1	3,90 €



ECE Schreinerklüpfel Klüpfelkopf aus Rotbuche  
und handlich profiliertem Eschenstiel Klüpfelkopf  
und Stiel mit eingeleimtem Keil verbunden lackiert  
Schlagfläche ca. 62x75mm & Schlagkopflänge: 105mm

Art.-Nr.	Gewicht	VE	€ HTVA /St.
1.3106.013105	500 gr	1	28,95 €

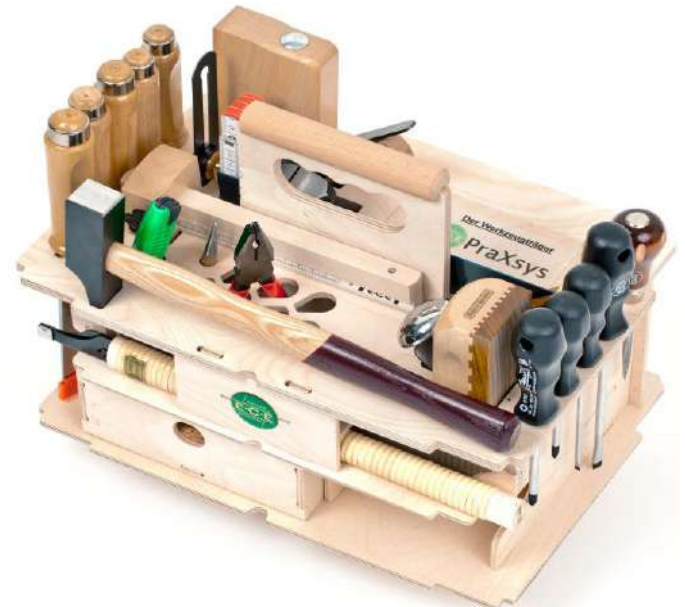

ECE TOP-tainer komplett mit Werkzeugträger "PraxSys"  
und 36-teiligem Werkzeugsatz im systainer T-Loc  
**\* SONDER-NETTOPREIS \***

Lieferumfang:

- Japansäge 265mm - Einhandhobel 39mm - Doppelsimshobel 30mm
- Präzisions-Winkel 250mm - Präzisions-Schmiege 250mm
- Streichmaß 150 - mm - Stechbeitel 6, 10, 16, 20+26 mm
- Schreinerhammer 28mm - Kantenzange - Kombizange
- Wasserpumpenzange - Halbrundfeile 200mm - Rundfeile 200 mm
- Halbrundraspel 200 mm - Spitzbohrer, kantig - Schleifkork
- Zieh Klinge, rechteckig - Holz-Gliedermaßstab 2000mm
- Universalmesser mit Ersatzklingen - Versenkstift 2 mm
- Schlitz-Schraubendreher 4,0+6,5 mm - Kreuz-Schraubendreher 1+2
- Stiftschlüsselsatz T9-T10-T15-T20-T25-T27-T30-T40

Art.-Nr.	Ausführung	€ HTVA /St.
1.3106.291039	TOP-tainer im PraxSys & Werkzeug	785,47 €



## Löten & Brennen



CFH ElektrolötKolben " E20 - E60 - E100" Ideal für Mikro-electronik, Elektrolötarbeiten wie im Hi-Fi, Radio und zum Löten dünner Bleche bis max. 0,5 mm

Art.-Nr.	Ausführung	€ HTVA /St.
1.3149.52200	CFH Elektro-LötKolben E20 - 20 Watt	14,95 €
1.3149.52202	CFH Elektro-LötKolben E60 - 60 Watt	16,66 €
1.3149.52206	CFH Elektro-LötKolben E100 - 100 Watt	18,37 €



Art.-Nr.	Ausführung	€ HTVA /St.
1.3149.52324	( 1 ) Elektroniklot 1,0 Flussmittel,70g	10,25 €
1.3149.52329	( 2 ) Bastierlot flussmittelgefüllt, 70g	11,70 €
1.3149.52342	( 3 ) Löt fett, 20g	4,18 €
1.3149.52344	( 4 ) Löt wasser, 25g	4,48 €
1.3149.52484	( 5 ) CFH Feuerzeuge im 3-er Set	2,72 €
1.3149.52448	( 6 ) CFH Gasanzünder Maxi flex Turbo	4,61 €
1.3149.52103	( 7 ) CFH Butan-Nachfüllgas 100ml	2,81 €



### Steinel Heißklebepistole Gluematic 3011

Allrounder · stark, schnell, vielseitig · für große und kleine Reparaturarbeiten · ergonomisches 2-Komponenten Gehäuse · wechselbare Düse

### Steinel Heißluftgebläse HG 2120 E 2200W 80-630Grad

Luftmenge: 150/150-300/300-500 l/min.

Der professionelle Allrounder · inkl. Reduzierdüse 9mm, Breitstrahldüse 50mm, Reflektordüse & Schrumpfschlauch-Set  
Mit Softgrip, Aufhängung, Bürstenmotor, Keramikheizung, praktische Einhandbedienung und Lufttemperatur stufenlos einstellbar. Geliefert in einem Kunststoffkoffer

Art.-Nr.	Ausführung	€ HTVA /St.
1.4527.006464	Heißluftgebläse HG2120E KF	125,00 €
1.4527.085360	Heißklebepistole Gluematic 3011	41,95 €
1.4527.044930	Klebesticks Ultra Power 500g/20 St.	16,24 €



Proxxon MICROFLAM-Gaslötset MGS  
Zum Arbeiten mit offener Flamme oder über Katalysator mit Aufsätzen. Zum Löten, Heißschneiden, Brandmalen und Schrumpfen.

Art.-Nr.	Ausführung	€ HTVA /VE
1.3114.28144	Proxxon Microflam-Gaslötset MGS	44,01 €

Proxxon MICROFLAM-Brenner MFB/E  
Unabhängig voneinander einstellbare Gas- und Luftzufuhr für gleichmäßige, feinste Flammformen & Temperaturen bis 1.200 °C. Deshalb für mikrofeine Arbeiten geeignet. Elektronischer Piezo-Kristallzünder.

Art.-Nr.	Ausführung	€ HTVA /St.
1.3114.28146	Proxxon Microflam-Brenner MFB/E	37,52 €





Universaldruckgasdose AT2000 : 30%Propan & 70% Butan  
Spezial-Gas AT3000 ist ein Hochleistungsmischgas

Art.-Nr.	Ausführung	€ HTVA /St.
1.3149.52107	(1) - AT2000 - Inhalt 330 g / 600 ml	5,72 €
1.3149.52515	(2) - AT3000 - Inhalt 330 g / 600 ml	7,51 €
1.3149.52504	(3) - Sauerstoff Inhalt 140 g / 950 ml	21,79 €
1.3149.52132	(4) - Profilötgerät TS 1800 & 1 Kartusche	41,87 €
1.3149.52121	Anschlussventil zu Einweg-Gasdosens	7,26 €



Tragbares, professionelles Autogen-Schweiß- und Hartlöt-  
gerät inkl. Sauerstoff & Hochleistungsmischgas AT3000

Art.-Nr.	Ausführung	€ HTVA /St.
1.3149.52500	SCHWEISS-FIX SF3100	111,10 €



CFH hochwertiges 16-teiliges Propan/Butan Handlötset  
Zum Weich- und Hartlöten, Schmelzen, Abflammen,  
Aufwärmen, Abbrennen, Auftauen und Härten.

Art.-Nr.	Ausführung	€ HTVA /St.
1.3149.52055	TURBO LÖTPROFI 2000	116,24 €

## Dachdecker - Löttechnik

### SIEVERT®



Sievvert Pro 86 LötKolben - montiert mit Windschutz  
und Brenner - Lieferung erfolgt ohne Kupferstück

Art.-Nr.	Ausführung	VE	€ HTVA /St.
1.3147.349241	PRO 86 - LötKolben-Set	1	144,80 €

### SIEVERT®



Der Sievvert PRO 86 Handgriff 3486 ist ein Einventil-  
Handgriff. Eignet sich insbesondere in Kombination  
mit kleinen (kurzen) Halsrohren und Brennern.

Art.-Nr.	Ausführung	VE	€ HTVA /St.
1.3147.348641	(1) - Universal - Handgriff	1	46,70 €

### SIEVERT®



Sievvert Brenner " 295501 " sowie Windschutz " 708121 "  
passend zu Sivert PRO 86 Handgriff 3486

Art.-Nr.	Ausführung	VE	€ HTVA /St.
1.3147.295501	Brennerkopf	1	75,10 €
1.3147.708121	Windschutz	1	42,80 €

### SIEVERT®



Sievvert Kupferstück " 701630 " Gewicht: 300 Gramm  
passend zu Sivert PRO 86 Handgriff 3486

Art.-Nr.	Ausführung	VE	€ HTVA /St.
1.3147.701630	Kupferstück 300g	1	38,30 €



## SIEVERT®



Sievvert Propangas-Flaschen, nachfüllbar

Art.-Nr.	Ausführung	VE	€ HTVA /St.
1.3147.201218	( 2 ) - Ø 21,5cm x Höhe: 22cm	1	144,80 €

## SIEVERT®



Sievvert Propan-Hochdruckschläuche aus Gummi mit Textileinlage. Für Löt, Dach- und Anwärkarbeiten.

Art.-Nr.	Ausführung	€ HTVA /St.
1.3147.770020	Propanschlauch G3/8"x G3/8" x 1,5M	17,20 €
1.3147.770023	Propanschlauch G3/8"x G3/8" x 3,0M	23,20 €
1.3147.770037	Propanschlauch G3/8"x G3/8" x 5,0M	47,10 €

## SIEVERT®



Sievvert Propananwärmbrennerset HSB 3460-60/850 mm inkl. 4 bar Druckregler mit Schlauchbruchsicherung und 5 Meter Propanschlauch

Art.-Nr.	Ausführung	€ HTVA /St.
1.3147.766305	Propan SET PRO 88	228,00 €



Art.-Nr.	Ausführung	€ HTVA /St.
1.3149.52113	Druckregler regelbar 1-4bar-3/8" LH	24,78 €

## SIEVERT®

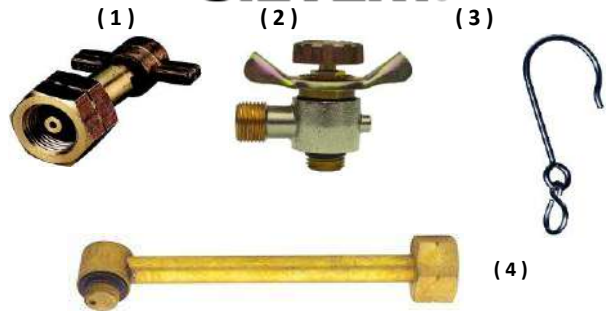

Sievvert Zubehör und Ersatzteile passend zu nachfüllbare Propangas-Flaschen. ( Pos 4-6 ohne Abbildung )

Art.-Nr.	Ausführung	€ HTVA /St.
1.3147.757007	( 1 ) - Umfüllstutzen 3/8" LI	25,90 €
1.3147.700001	( 2 ) - Schnellanschlussventil	38,70 €
1.3147.884104	( 3 ) - Aufhängehaken	9,20 €
1.3147.204403	( 4 ) - Umfüllrohr für Flasche 2000	40,10 €
1.3147.831103	Sicherheitsventil f.Flasche 2000/2012	6,40 €
1.3147.830606	Dichtung ( O-Ring ) f.700001	1,40 €
1.3147.832901	Ersatzteil f.Hauptventil z.Kleinstflasche	6,40 €

## SIEVERT®



Sievvert Schnellkupplungen & Kupplungsstifte

Art.-Nr.	Ausführung	€ HTVA /St.
1.3147.754215	( 1 ) - Steckkupplung IG 3/8" LH	41,80 €
1.3147.754213	( 2 ) - Steckkupplung AG 3/8" LH	40,10 €
1.3147.754214	( 3 ) - Stecknippel IG 3/8" LH	18,50 €
1.3147.754216	( 4 ) - Stecknippel AG 3/8" LH	28,20 €

## SIEVERT®

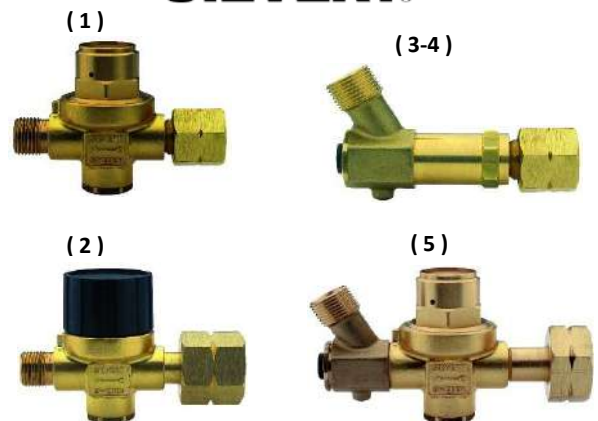

Art.-Nr.	Ausführung	€ HTVA /St.
1.3147.309122	( 1 ) Druckregler 2bar, R3/8" x 3/8" LH	62,10 €
1.3147.306115	( 2 ) Regler 1-4bar, Din-Kombi x 3/8" LH	83,50 €
1.3147.305406	( 3 ) Schlauchbruchsicherung 2Bar/3Kg	38,80 €
1.3147.305402	( 4 ) Schlauchbruchsicherung 4Bar/13Kg	38,80 €
1.3147.309345	Regler m.SBS 4bar, DIN-Kombi x 3/8" LH	67,90 €





## Dachdecker & Trockenbau



Art.-Nr.	Ausführung	€ HTVA /St.
1.3111.66402010	(1) Amasan Lötlösung "ZWN" 1L	14,47 €
1.3111.66401320	(2) Flussmittel f. oxidierte Metalle	17,89 €
4000872757	(3) Lötinsel Metallgriff	0,85 €
1.2314.8829069	(4) Lötzinneimer 40% S-PBSN-40 0,2674kg/ST	17,01 €
1.2314.8829070	(4) Lötzinneimer 40% S-PBSN-40 0,7436kg/ST	29,83 €



Freund Schieferhammer, rhenische Form, der Waten-schliff befindet sich nur auf einer Seite, für beidseitiges Arbeiten an d. Haubrücke, Nagelzieher, handgeschmiedet, verlängerter Ledergriff, blank geschliffen, Kopf, Spitze und Waten induktiv gehärtet, Spitzenschutz, 650 g

Art.-Nr.	Ausführung	€ HTVA /St.
1.3111.00020000	Schieferhammer 650 g, rechts	76,07 €
1.3111.00021000	Schieferhammer 650 g, links	76,07 €



Freund Schieferhaubrücke gerichtet, alle Kanten geschliffen, schwarz.

Art.-Nr.	Ausführung	€ HTVA /St.
1.3111.00314400	(2) - gerade, lange Form, 400 mm	22,50 €



Das traditionelle FREUND-Nagel-/Flickeisen, handgeschmiedet, aus einem Stück ausgeht, mit Nagelklaue am Griff

Art.-Nr.	Ausführung	€ HTVA /St.
1.3111.00240525	Nagel-/Flickeisen geschmiedet, 525mm	118,35 €

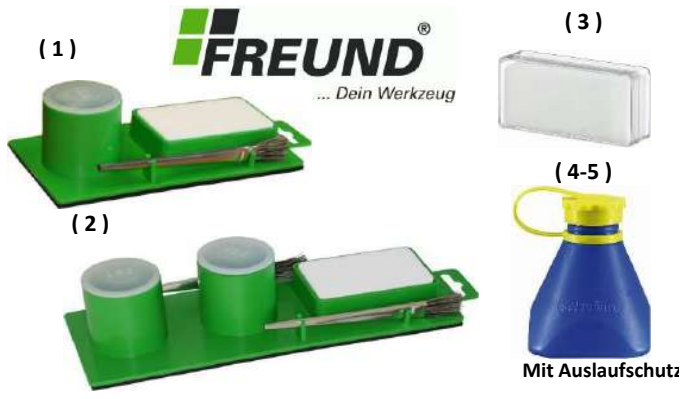

Art.-Nr.	Ausführung	€ HTVA /St.
1.3111.03310000	(1) Lötgarnitur Lötmax	27,54 €
1.3111.03311000	(2) Lötgarnitur Lötmax Combi	31,85 €
1.3111.03321000	(3) Salmiakstein in Dose 100x45x20	5,40 €
1.3111.03331001	(5) Lötwasserflasche Gelb	16,99 €
1.3111.03330001	(6) Salzsäureflasche Blau	16,99 €

## SIEVERT®



Sievert Lötlampe Handyjet 2283 inkl. Stechkartusche 2210 (Inhalt: 80 g/h 1 kW) und Piezozündung. Einsetzbar in allen Arbeitspositionen sowie Überkopparbeiten.

Art.-Nr.	Ausführung	€ HTVA /St.
1000152707	Lötlampe Handyjet 2283 Piezozündung	72,95 €
1000152728	Stechkartusche 2210 - 190g/350ml	4,10 €



**Freund Rinneisen-Abbiegezange.** Gleitrolle, Kopf aus Temperguss GTW 40, verzinkt, Stahlrohre mit PVC-Griffen, für Rinneisenstärken bis 40 x 8 mm.

Art.-Nr.	Ausführung	€ HTVA /St.
1.3111.01000600	Rinneisen-Abbiegezange, 600 mm	158,85 €



**Edma Schiefer- und Faserzementschere** eine Handschere für alle Schiefer- und Faserzementarten ausgestattet mit einer Lochvorrichtung - Schneiden und Lochen aus einer Hand. Ergonomischer 2K-Griff.

Art.-Nr.	Ausführung	€ HTVA /St.
1.3125.0324	Schieferschere mit Locher	78,62 €
1.3125.0315	Reparatur-Kit ( Feder )	10,85 €
1.3125.0312	Ersatz - Stift	16,17 €
1.3125.0327	Ersatz - Matrize	28,82 €



**Edma Langlochzange für Vinylbeschichtetes, Verkleidungsblech, Zink, Aluminium, erstellt Langlöcher von 3 x 15 mm, verstellbarer Anschlag von 9 bis 21 mm, stanzt Blechstärken bis zu 0,8 mm**

Art.-Nr.	Ausführung	€ HTVA /St.
1.3125.0341	3x15mm - Anschlag: 9 bis 21mm	122,00 €



**Erdi Pelikan-Durchlaufscheren**, schneiden aus Edelstahl. Für lange gerade und durchlaufende Schnitte. Griffe lackiert, mit offenen, abgebogenen Schenkeln. Schneiden induktiv gehärtet (59 HRC) zum schneiden von Stahl: max. 1,0mm • Edelstahl: max. 0,8mm

Art.-Nr.	Ausführung	€ HTVA /St.
1.3126.D218-300	Pelikan-Schere für rechts - Schnitte	64,86 €
1.3126.D218-300L	Pelikan-Schere für links - Schnitte	64,86 €



**Erdi Ideal-Blechscheren**, schneiden aus Edelstahl. Für gerade durchlaufende und Figureschnitte. Griffe lackiert, mit offenen, abgebogenen Schenkeln. Schneiden induktiv gehärtet (59 HRC) zum schneiden von Stahl: max. 1,0mm • Edelstahl: max. 0,8mm

Art.-Nr.	Ausführung	€ HTVA /St.
1.3126.D216-280	Ideal-Schere für rechts - Schnitte	65,99 €
1.3126.D216-280L	Ideal-Schere für links - Schnitte	65,99 €



**Erdi Falzzangen aus Qualitätsstahl geschmiedet. Schwarz pulverbeschichtet in aufgelegter Form verschiedene Varianten**

Art.-Nr.	Form x Maulbreite x Länge	€ HTVA /St.
1.3126.D33160	( 1 ) gerade Form - 60 x 270 mm	51,61 €
1.3126.D34160	( 2 ) 45° gebogene Form - 60 x 270 mm	55,15 €
1.3126.D35160	( 3 ) 90° gebogene Form - 60 x 270 mm	62,90 €
1.3107.D341-22	( 4 ) 45° gebogene Piccolo - 22 x 180 mm	60,51 €





Bessey Mehrzweck-Schere mit Schneiden aus rostfreiem Stahl. Komfortable Griffaugen mit Weichstoffeinlage

Art.-Nr.	Ausführung	€ HTVA /St.
1.3126.D820200	Arbeitslänge 200 mm	17,36 €



Freund Folien-Arbeitsschere 250 mm, polierte Blätter, schwarz lackiert, schwere Handwerker-Ausführung

Art.-Nr.	Ausführung	€ HTVA /St.
1.3111.02720250	250 mm	33,05 €



Freund Dämmstoffmesser, Klinge aus rostfreiem Edelstahl, HRC 57, doppelseitig geschliffen

Art.-Nr.	Ausführung	€ HTVA /St.
1.3111.02055000	280 mm	30,40 €



Freund Zinkanreißer ( Widiareißer ) mit Hartmetallklinge sowie Freund Anreißschablone, Edelstahl mit Maßeinteilung Ü 5 mm von 5-100 mm

Art.-Nr.	Ausführung	€ HTVA /St.
1.3111.01132000	Anreißschablone - 5-100 mm	27,58 €



Freund Andrückrolle Metallrad, mit besonders schmalem, konvexem Ganzmetallrad, kugelgelagert. Schwere Ausführung speziell zum Verschweißen von PVC - Folien

Art.-Nr.	Ausführung	€ HTVA /St.
1.3111.04225000	34 x 6 mm	49,57 €



Freund Andrückrolle Silikon, Silikonrolle, Kugellager, Achse vernietet, ergonomischer Naturholzgriff für maximalen Druck, Bügel einseitig, für Überlappschweißungen

Art.-Nr.	Ausführung	€ HTVA /St.
1.3111.04221045	33 x 45 mm	63,15 €



Freund Andrückrolle Silikon mit zwei Leichtlauf-Kugellager, Achse verschraubt, ergonomischer Naturholzgriff für maximalen Druck, Bügel einseitig, für Überlappschweißungen

Art.-Nr.	Ausführung	€ HTVA /St.
1.3111.04224045	33 x 45 mm	81,82 €



Freund Andrückrolle Silikon mit Gleitlager, Achse, vernietet, ergonomischer Naturholzgriff für maximalen Druck, Bügel beidseitig, für Überlappschweißungen

Art.-Nr.	Ausführung	€ HTVA /St.
1.3111.04220090	33 x 90 mm	95,30 €



Freund Schnurschnaggergerät "TURBUSPEED" mit Zink-Druckgussgehäuse. Übersetzung 3-fache Geschwindigkeit

Art.-Nr.	Ausführung	€ HTVA /St.
1.3111.03012000	30 Meter	33,98 €



Freund Schnurschlaggerät - Doppelgerät, stabiles Kunststoffgehäuse, mit Klemmverschluss

Art.-Nr.	Ausführung	€ HTVA /St.
1.3111.03032000	30 Meter	32,63 €
1.3111.03072000	Ersatzschnur für 3032000	9,95 €



Freund Markierungsfarbe für Schnurschlaggeräte in Plastikflasche, verschiedene Ausführungen

Art.-Nr.	Ausführung	Gramm	€ HTVA /Ds.
1.3111.03050100	blau	100	6,07 €
1.3111.03051000	blau	1000	19,88 €
1.3111.03060100	rot	100	6,07 €
1.3111.03061000	rot	1000	19,88 €

## Schraubzwingen



Einfach besser.

### Bessey Tempergusschraubzwinde

Fest- & Gleitbügel aus hochwertigem Guss - pulverbeschichtet. Hohlprofilschienen 6-fach geriffelt glanzverzinkt · Spindel brüniert Spannkraft bis zu 7000 N.



(Ausführung mit Schienenquerschnitt 35 x 11 mm = ohne Schutzkappen)  
(Ausführung ab Größe 160x80mm mit Rutschsicherung & werkzeuglos wechselbaren Druckplatten.)

Art.-Nr.	Spann-W x Ausladung x Querschnitt	€ HTVA /St.
1.3107.TG20	200 x 100mm / 27,0 x 7,0mm	39,16 €
1.3107.TG25	250 x 120mm / 29,0 x 9,0mm	47,39 €
1.3107.TG30	300 x 140mm / 32,0 x 10,0mm	59,26 €
1.3107.TGK40	400 x 120mm / 35,0 x 11,0mm	66,91 €
1.3107.TG40	400 x 175mm / 32,0 x 10,0mm	72,27 €
1.3107.TGK50	500 x 120mm / 35,0 x 11,0mm	73,52 €
1.3107.TGK60	600 x 120mm / 35,0 x 11,0mm	77,52 €
1.3107.TG60S17	600 x 175mm / 32,0 x 10,0mm	85,29 €
1.3107.TGK80	800 x 120mm / 35,0 x 11,0mm	87,92 €
1.3107.TG80S17	800 x 175mm / 32,0 x 10,0mm	96,36 €
1.3107.TGK100	1000 x 120mm / 35,0 x 11,0mm	98,42 €
1.3107.TG100S17	1000 x 175mm / 32,0 x 10,0mm	107,77 €



Einfach besser.

### Bessey Ganzstahlschraubzwinde

20% mehr Spannkraft pro Spindelumdrehung durch optimiertes Schienenprofil, höchste Sicherheit durch geradlinige Kraftübertragung am Gleitbügel. Spannkraft bis 6000 N vergüteter Gleit- und Festbügel für federndes und elastisches Spannen ergonomisch geformter Holzgriff ( ab 80 mm Ausladung wechselbare Druckplatten )



Art.-Nr.	Spann-W x Ausladung x Querschnitt	€ HTVA /St.
1.3107.GZ16	160 x 80mm / 17,5 x 6,8mm	28,89 €
1.3107.GZ20	200 x 100mm / 22,0 x 8,5mm	39,16 €
1.3107.GZ35	250 x 120mm / 24,5 x 9,5mm	47,16 €
1.3107.GZ30	300 x 140mm / 28,0 x 11,0mm	59,26 €





Einfach besser.

## Bessey Hebelzwinge GH

höhere Kraftreserven durch optimiertes Schienenprofil  
gleichmäßiger Spannkraftaufbau  
Lösehebel mit Abgleitschutz  
bis zu 5 x schnelleres Spannen  
als herkömmliche Zwingen  
unempfindlich gegen Vibrationen  
hohe Spannkraft (bis zu 8500 N)



Art.-Nr.	Spann-W x Ausladung x Querschnitt	€ HTVA /St.
1.3107.GH16	160 x 80mm / 17,5 x 6,8mm	67,48 €



Einfach besser.

## Bessey Einhandzwinge zum Spannen und Spreizen

innovativer 360° Dreh-Mechanismus ermöglicht das Platzieren der Griffenheit durch Umstecken des Oberteils von Spannen auf Spreizen dank Lösemechanik per Druckknopf  
Spannkraft von bis zu 1.400 N



Art.-Nr.	Spann-W x Spreiz-W x Ausladung	€ HTVA /St.
1.3107.EZ360-15	max.150mm x 195-315mm x 80 mm	31,57 €
1.3107.EZ360-30	max.300mm x 195-465mm x 80 mm	34,02 €
1.3107.EZ360-45	max.450mm x 195-615mm x 80 mm	36,95 €
1.3107.EZ360-60	max.600mm x 195-765mm x 80 mm	40,34 €



Einfach besser.

## Bessey Hebelzwinge KliKlamp

Fest- und Gleitbügel aus Magnesium Oberfläche beschichtet.  
Rastermechanismus für dosiertes und gesichertes Spannen. Extrem leicht und hochfest · ergonomisch geformter Spannarm aus glasfaser-verstärktem Polyamid · bruchsicher Kunststoffschutzkappe f. schonendes Spannen. Kreuzprisma im Oberteil für problemloses Spannen auch runder, spitzer & kantiger Teile  
Spannkraft bis zu bis zu 1200 N



Art.-Nr.	Spann-W x Ausladung x Querschnitt	€ HTVA /St.
1.3107.KLI25	250 x 80mm / 20,0 x 5,0mm	30,71 €



Einfach besser.

## Bessey Montagstütze STE & Zubehör

Bis zu maximal 350 kg belastbar bei komplett eingefahrener Teleskopstange. Äußerst stabile Konstruktion durch hochbelastbare Stahlrohre und rutschsichere PVC-Kontaktflächen (9 x 7 cm)  
Einhandbedienung dank 2-Komponenten-Kunststoffgriff mit Pumpmechanismus  
Schnellverschiebe-Taste zum schnellen Ein- und Ausfahren der Teleskopstange. Regulierbare Haltekraft durch Drehen der Stütze am Griff.  
Einsatz auch in Schrägen durch stufenlos schwenkbare Kontaktflächen von -45° bis +45°



Art.-Nr.	Verstellbereich x Tragfähigkeit	€ HTVA /St.
1.3107.STE90	575 - 910 mm / bis 350kg	50,06 €
1.3107.STE250	1450 - 2500 mm / bis 350kg	55,94 €
1.3107.STE300	1700 - 3000 mm / bis 350kg	61,20 €
1.3107.STE-DS	( 1 ) - Deckenstativ f. große Auflage	21,92 €
1.3107.STE-BS	( 2 ) - Baustativ f. große Auflage	56,97 €
1.3107.STE-LH	( 3 ) - Laserhalterung 1/4"	19,87 €



Einfach besser.



**Bessey Federzwinge " Clippix XC "** die Druckstellen sind mit Softpads ausgestattet und ermöglichen somit ein schonendes Spannen · ergonomisch geformte 2-Komponenten-Griffe - verschiedene Ausführungen

Art.-Nr.	Spann-W x Ausladung	€ HTVA /St.
1.3107.XC3	max.35mm x 37mm ( XC3 )	3,65 €
1.3107.XC5	max.50mm x 50mm ( XC5 )	5,36 €
1.3107.XC7	max.75mm x 70mm ( XC7 )	7,08 €



**URKO Teleskopstütze mit hochwiderstandsfähiges Reißverschlussblockiersystem, rutschfester Griff hochwiderstandsfähige und rutschfeste Kufe**  
Tragfähigkeit bis 180 kg. Verschiedene Ausführungen

Art.-Nr.	Verstellbereich x Tragfähigkeit	€ HTVA /St.
4000603547	650 - 1150 mm / bis 180kg	28,95 €
4000603548	1010 - 1770 mm / bis 180kg	33,95 €
4000603549	1600 - 2900 mm / bis 180kg	35,95 €



## Hämmer & Zub.



**PICARD**  
Der Hammer. Seit 1857

**Picard Schlosserhammer SecuTec® Nr.12**  
Deutsche Form · Kopf schwarz pulverlackiert, korrosionsgeschützt · aus legiertem PICARD-Spezialstahl, sorgfältig gehärtet und angelassen · Bahn und Finne geschliffen, Kanten sauber gebrochen · sichere Verbindung von Kopf und Stiel durch patentierte SecuTec® Keilschraube · gehärtete Stielschutzhülse · doppelt geschweißter Hickorystiel DIN 1041

Art.-Nr.	Kopfgewicht - Stiellänge	VE	€ HTVA /St.
1.3130.1202-0200	200 g - 280 mm	1	19,95 €
1.3130.1202-0300	300 g - 300 mm	1	20,95 €
1.3130.1202-0500	500 g - 320 mm	1	24,95 €
1.3130.1202-0800	800 g - 350 mm	1	32,95 €
1.3130.1202-01000	1000 g - 360 mm	1	39,95 €
1.3130.1202-01500	1500 g - 380 mm	1	51,95 €
1.3130.1202-02000	2000 g - 400 mm	1	64,95 €



**PICARD**  
Der Hammer. Seit 1857

**Picard Fäustler SecuTec® Nr.43**  
Kopf schwarz pulverlackiert, korrosionsgeschützt · Aus legiertem PICARD-Spezialstahl, sorgfältig gehärtet und angelassen · sichere Verbindung von Kopf und Stiel durch patentierte SecuTec® Keilschraube · gehärtete Stielschutzhülse · Bahn geschliffen, Kanten sauber gebrochen · doppelt geschweißter Hickorystiel DIN 6475

Art.-Nr.	Kopfgewicht - Stiellänge	VE	€ HTVA /St.
1.3130.4302-1000	1000 g - 260 mm	1	31,95 €
1.3130.4302-1250	1250 g - 270 mm	1	32,95 €
1.3130.4302-1500	1500 g - 280 mm	1	35,95 €
1.3130.4302-2000	2000 g - 300 mm	1	44,95 €

**PICARD**  
Der Hammer. Seit 1857



**Picard Ersatzstiel passend zu Schlosserhammer SecuTec®**

Art.-Nr.	Kopfgewicht - Stiellänge	VE	€ HTVA /St.
1.3130.99122-0200	280 mm - zu Hammer 200 g	1	8,01 €
1.3130.99122-0300	300 mm - zu Hammer 300 g	1	9,69 €
1.3130.99122-0500	320 mm - zu Hammer 500 g	1	10,56 €
1.3130.99122-0800	350 mm - zu Hammer 800 g	1	12,95 €
1.3130.99122-1000	360 mm - zu Hammer 1000 g	1	15,18 €
1.3130.99122-1500	380 mm - zu Hammer 1500 g	1	16,93 €
1.3130.99122-2000	400 mm - zu Hammer 2000 g	1	18,84 €

**PICARD**

Der Hammer. Seit 1857



**Picard Ersatzstiel passend zu Fäustler SecuTec®**

Art.-Nr.	Kopfgewicht - Stiellänge	VE	€ HTVA /St.
1.3130.99432-1000	260 mm - zu Fäustler 1000 g	1	13,41 €
1.3130.99432-1250	270 mm - zu Fäustler 1250 g	1	13,49 €
1.3130.99432-1500	280 mm - zu Fäustler 1500 g	1	14,72 €
1.3130.99432-2000	300 mm - zu Fäustler 2000 g	1	17,29 €



**PICARD**  
Der Hammer. Seit 1857

**PICARD Latthammer "Nr.600S" nach DIN 7239**  
Kopf schwarz lackiert. Stahlrohrstiel mit Stiftsicherung & Kunststoffgriff. Nach DIN 7239, mit Stiftsicherung.

Art.-Nr.	Ausführung - Gewicht g	€ HTVA /St.
1.3130.60010	geraute Bahn m. Magnet - 600 g	26,95 €



**PICARD**  
Der Hammer. Seit 1857

**PICARD Latthammer "Nr.69810" mit 2-Komponenten-Spezialgriff.** Kopf fein blank, für höchste Ansprüche. Chrom- Molybdän-Stahlrohrstiel. Klaue & Spitze gehärtet mit hohem Auge mit Stiftsicherung.

Art.-Nr.	Ausführung - Gewicht g	€ HTVA /St.
1.3130.69810	geraute Bahn m. Magnet - 600 g	58,95 €

**PICARD**  
Der Hammer. Seit 1857



**PICARD Nageleisen "Flat-Bar" sowie das "Big Flat-Bar"** ist ein extrem flaches Nageleisen. Selbst enge Einsatzbereiche und sehr kleine, tiefsitzende Nägel sind kein Problem. Es kann aber auch zum Abnehmen von Leisten oder auch zum Öffnen von Dosen verwendet werden. Mit einem extra flachen Schaft.

Art.-Nr.	Ausführung	VE	€ HTVA /St.
1.3130.4699-001	Flat-Bar - 175 mm	1	12,07 €
1.3130.4699-003	Big Flat-Bar - 380 mm	1	23,00 €





Nageleisen BlackGiant® TWIN SET - bestehend aus dem Utyl-Bar 250mm & dem Flat-Bar 175mm

Art.-Nr.	Ausführung	VE	€ HTVA /VE
1.3130.4699-111	BlackGiant® TWIN SET	1	37,52 €



PICARD Nageleisen **BlackGiant® Bar**  
Stabiles Doppel-T-Profil mit rundem Abschluss geformt  
Grifffreundlich und biegeester. Die robuste  
Rough-and-Tough-Lackierung verbessert mit ihrer rauen  
Oberfläche den Grip des BlackGiant®

Art.-Nr.	Ausführung	VE	€ HTVA /St.
1.3130.4690-030	BlackGiant® Bar, 300mm	1	17,98 €
1.3130.4690-061	BlackGiant® Bar, 610mm	1	27,13 €
1.3130.4690-093	BlackGiant® Bar, 930mm	1	36,27 €
1.3130.4690-121	BlackGiant® Bar, 1210mm	1	52,42 €



PICARD Nageleisen **BlackGiant® Bar** im 3er Set  
300mm & 610mm & 930mm

Art.-Nr.	Ausführung	VE	€ HTVA /St.
1.3130.4690-999	300 & 610 & 930 mm - Set	1	81,08 €



HALDER SIMPLEX Schonhammer. 2-teiliges Spanngehäuse aus Temperguss - bestückt mit je 1 Stück Schlageinsatz aus Gummikomposition, schwarz mittelhart und Superplastik weiß mittelhart

Art.-Nr.	Kopf-Ø x Länge & Gramm	VE	€ HTVA /St.
4000811677	Ø 50x350 mm - 1105 g	1	37,95 €
4000811678	Ø 60x405 mm - 1510 g	1	47,95 €
4000811679	Ø 80x490 mm - 2770 g	1	85,95 €



HALDER SIMPLEX Pflasterhammer. 2-teiliges Spanngehäuse aus Temperguss - bestückt mit je 1 Stück Schlageinsatz aus Gummikomposition, schwarz mit Standfuß mittelhart und Superplastik weiß mittelhart

Art.-Nr.	Kopf-Ø x Länge & Gramm	VE	€ HTVA /St.
8000794782	Ø 60x405 mm - 1540 g	1	50,95 €

## Feilen & Drahtbürsten



Pferd Werkstattfeilen mit Ergonomie-Feilenheft HIEB:2  
verschiedene Ausführungen in Gesamtlänge von 250mm

Art.-Nr.	Ausführung x Querschnitt	VE	€ HTVA /St.
1.3184.11210257	Flachstumpffeile - 25x6 mm	1	15,82 €
1.3184.11213257	Halbrundfeile - 25x7 mm	1	22,07 €
1.3184.11211257	Dreikantfeile - 15 mm	1	20,78 €
1.3184.11212257	Vierkantfeile - 10 mm	1	16,30 €
1.3184.11214257	Rundfeile - 9,5 mm Ø	1	15,26 €
1.3184.11233257	Holzraspel Halbrund 25x8,5	1	26,87 €



**Pferd Werkstattfeilen-Sätze mit Ergonomie-Feilenheft in Kunststoff bzw. Kunststoff-Rolltasche geliefert**

Art.-Nr.	Ausführung	€ HTVA /VE
1.3184.11202300	3 teilig - Gesamtlänge 200mm Hieb.1	45,42 €
1.3184.11800542	5 teilig - Gesamtlänge 250mm Hieb.2	130,40 €



**Pferd Handbürsten mit Plastikörper "HBUP" Universell für alle leichten Reinigungs- und Entrostarbeiten. Durch 2-Komponentengriff ergonomisches Arbeiten möglich. Variante in Stahl oder Edelstahl**

Art.-Nr.	Ausführung	€ HTVA /St.
1.3184.43674504	Stahldraht 4-Reihig - L: 290 mm	8,70 €
1.3184.43674508	Messingdraht 4-Reihig - L: 290 mm	12,80 €
1.3184.43674512	Edelstahldraht 4-Reihig - L: 290 mm	14,74 €



**Pferd Kettensägefeilenheft Kunststoff sowie Kettensägefeile in 3er Set - verschiedene Ausführungen**

Art.-Nr.	Ausführungen	VE	€ HTVA /St.
1.3184.12617110	Feilenheft	1	3,96 €
1.3184.11071203	Feile Ø4,0x200mm VE:3	1	7,53 €
1.3184.11073203	Feile Ø4,8x200mm VE:3	1	7,53 €
1.3184.11075203	Feile Ø5,5x200mm VE:3	1	7,53 €



**Pferd Handbürsten gebogene Ausführung "HBG" Hervorragend für Reinigungsarbeiten an schwer zugänglichen Stellen wie Winkeln, Ecken und Rohren geeignet. Variante mit Stahl, Messing & Edelstahlbürsten**

Art.-Nr.	Ausführung	€ HTVA /St.
1.3184.43660001	Stahldraht 1-Reihig - L: 265 mm	4,85 €
1.3184.43662002	Messingdraht 1-Reihig - L: 265 mm	8,26 €
1.3184.43662003	Edelstahldraht 1-Reihig - L: 265 mm	8,26 €



**Pferd Schlüsselfeilen-Satz mit poliertem Holzheft**

geliefert in Kunststofftasche bestehend aus:

Flachstumpf, Flachspitz, rund, vierkant, dreikant, halbrund



Art.-Nr.	Ø x Nutzlänge x Form	VE	€ HTVA /VE
1.3184.11706100	6 teilig	1	49,53 €



**Promat Drahtbürsten mit Holzrücken geschweifte Form mit einer Nutzlänge von 145mm Variante in Stahl, Messing und Edelstahl**

Art.-Nr.	Ausführung	€ HTVA /St.
2000841014	Stahldraht 4-Reihig - L: 295 mm	1,45 €
2000841034	Messingdraht 4-Reihig - L: 295 mm	3,45 €
2000841054	Edelstahldraht 4-Reihig - L: 295 mm	3,95 €





## Körner, Splintentreiber Meißel

### TECWERK



Promat Körner mit eingelöteter Hartmetallspitze und Achtkant-Schaft aus CV-Stahl.

Art.-Nr.	Ø x Gesamt-L x Querschnitt	VE	€ HTVA /St.
2000812108	Ø 3 x 120 x 10 mm	1	10,25 €
2000812109	Ø 4 x 130 x 14 mm	1	15,50 €

### TECWERK



Promat Splintentreiber nach DIN 6450 aus Chrom-Vanadium-Lufthärttestahl, aus achtkantigem Stahl, poliert gehärtet und Schlagkopf vergütet.

Art.-Nr.	Ø x Gesamt-L x Querschnitt	VE	€ HTVA /St.
2000812222	Ø 2 x 150 x 10 mm	1	2,60 €
2000812223	Ø 3 x 150 x 10 mm	1	2,60 €
2000812224	Ø 4 x 150 x 10 mm	1	2,60 €
2000812225	Ø 5 x 150 x 10 mm	1	2,60 €
2000812226	Ø 6 x 150 x 10 mm	1	2,60 €
2000812228	Ø 8 x 150 x 12 mm	1	2,60 €
2000812364	Splintentreiber-Satz 3-4-5-6-8-10 mm		21,95 €

### TECWERK



Promat Elektrikermeißel nach DIN 7255 aus Chrom-Vanadium-Lufthärttestahl · aus achtkantigem Stahl, lackiert, gehärtet, Schlagkopf vergütet.

Art.-Nr.	B x Gesamt-L x Querschnitt	VE	€ HTVA /St.
2000812170	Breite 10 x 200 x 8 mm	1	3,10 €
2000812175	Breite 14 x 250 x 12 mm	1	3,60 €

### TECWERK



Promat Flachmeißel nach DIN 6453 aus Chrom-Vanadium-Lufthärttestahl · aus flachovalem Stahl, lackiert, gehärtet, Schlagkopf vergütet.

Art.-Nr.	B x Gesamt-L x Querschnitt	VE	€ HTVA /St.
2000812103	Breite 24 x 200 x 20x12 mm	1	5,95 €

### TECWERK



Promat Maurermeißel nach DIN 7254A aus Chrom-Vanadium-Lufthärttestahl · aus achtkantigem Stahl, lackiert, gehärtet, Schlagkopf vergütet.

Art.-Nr.	B x Gesamt-L x Querschnitt	VE	€ HTVA /St.
2000812111	Breite 26 x 250 x 20x12 mm	1	7,50 €
2000812123	Breite 29 x 300 x 23x13 mm	1	8,75 €
2000812124	Breite 29 x 400 x 23x13 mm	1	10,95 €

## TECWERK



Promat Schlitzmeißel aus Chrom-Vanadium-Lufthärttestahl, Flach, gehärtet lackiert und Schlagkopf vergütet.

Art.-Nr.	Gesamt-L x Querschnitt	VE	€ HTVA /St.
2000812160	240 mm x 26x7 mm	1	7,50 €

### TECWERK



Promat Fugenmeißel aus Chrom-Vanadium-Lufthärttestahl, Flach, gehärtet lackiert und Schlagkopf vergütet.

Art.-Nr.	B x Gesamt-L x Querschnitt	VE	€ HTVA /St.
2000812190	Breite 50 x 250 x 23x13 mm	1	10,75 €

### TECWERK



Promat Meißelhandschutz universell einsetzbar für Flach- und Achtkantmeißel, für Achtkant: 16-18mm Ø und für Flachprofil: 20 x 12 - 26 x 13 mm

Art.-Nr.	Gesamt-L mm	VE	€ HTVA /St.
2000812245	110 mm	1	3,40 €



für die Metallbearbeitung

PEDDINGHAUS Splintentreibersatz, mit ergonomischem Komfortheft · wirkt dämpfend · für mehr Sicherheit. Lieferung in Kunststoffbox

Art.-Nr.	Ausführung	VE	€ HTVA /VE
4000812368	6 teilig: 2-3-4-5-6-8 mm	1	51,95 €



## Heißkleben & Heißluft



### Steinel Heißklebepistole Gluematic 3011

Allrounder · stark, schnell, vielseitig · für große und kleine Reparaturarbeiten · ergonomisches 2-Komponenten Gehäuse · wechselbare Düse

### Steinel Heißluftgebläse HG 2120 E 2200W 80-630Grad

Luftmenge: 150/150-300/300-500 l/min.  
Der professionelle Allrounder · inkl. Reduzierdüse 9mm, Breitstrahldüse 50mm, Reflektordüse & Schrumpfschlauch-Set  
Mit Softgrip, Aufhängung, Bürstenmotor, Keramikheizung, praktische Einhandbedienung und Lufttemperatur stufenlos einstellbar. Geliefert in einem Kunststoffkoffer

Art.-Nr.	Ausführung	€ HTVA /St.
1.4527.006464	Heißluftgebläse HG2120E KF	125,00 €
1.4527.085360	Heißklebepistole Gluematic 3011	41,95 €
1.4527.044930	Klebesticks Ultra Power 500g/20 St.	16,24 €



Novus Elektrotacker J 165 ext.Power Serie 53 (A) 8-20mm  
Serie 53F (D) 8-18mm & Nägel Typ J (E) 16-19 mm  
Der sehr rückschlagarme Universaltacker zum professionellen Bespannen, Isolieren und Vertäfel· breite und lange Nase für Heftungen an schwer zugänglichen Stellen · patentierte Heftmittel-Nachschubsperr· elektro. Schlagkraftregulierung  
Express-Störungs beseitigung · Klammersichtfenster

Art.-Nr.	Ausführung	VE	€ HTVA /St.
4000892363	Elektrotacker J 165	1	175,00 €

## Handtacker & Zubehör

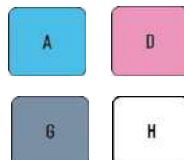

Zink-Druckguss-Gehäuse · Easy-Shift: Wechsel zwischen Feindrahtklammern und Flachdrahtklammern per Schiebemechanismus · Quick-Loading-System  
Unterlademechanik mit Sicherheitsentriegelung  
Comfort-Grip: Ergonomischer Softgrip-Hebel  
passende Klammern:

Typ 53 (A) 4-10 mm - Typ 53 F (D) 4-10 mm  
Typ 11 (G) 4-10 mm - Typ 37 (H) 4-10 mm

Art.-Nr.	Ausführung	€ HTVA /St.
4000813996	Handtacker J-25 metal power	45,95 €



Zink-Druckguss-Gehäuse · Easy-Shift: Wechsel zwischen Feindrahtklammern, Nägeln und Flachdrahtklammern per Schiebemechanismus · Precise-Plus · Power-Control:  
Schlagkraftregulierung · Quick-Loading-System  
Unterlademechanik mit Sicherheitsentriegelung  
Comfort Grip: Ergonomischer Softgrip-Hebel  
passende Klammern:

Typ 53 (A) 6-14, Typ 53 F (D) 6-14, Typ 11 (G) 6-14 mm  
Typ 37 (H) 6-14 mm - Nägel Typ J (E) 16mm

Art.-Nr.	Ausführung	€ HTVA /St.
4000813997	Handtacker J-29 high performer	69,95 €



Novus Hammertacker J-033 Typ 11/ (G) 6 - 10 mm  
großer Hammertacker für Klammern bis 10 mm Länge mit ergonomischem Griff.

Art.-Nr.	Ausführung	VE	€ HTVA /St.
4000814032	Hammertacker J-033	1	69,95 €





## NOVUS®

Passend zu Novus Geräten:  
(Typ + Klammerlängen in mm)

J-11 (4-8), J-13 (4-10)  
J-17 (6-14), J-25 (4-10)  
J-27 (6-14), J-29 (6-14)  
J-105 (6-14), J-155 (8-18)  
J-165 (8-20), J-316 (6-16)

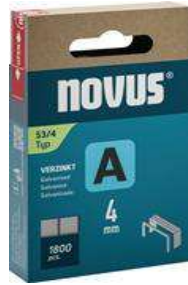

Novus Feindrahtklammer 53 m.Klammerbreite 11,3 mm  
Zur Befestigung von: Papier, Folien, Stoffen, Teppichen,  
Dichtschienen, Heftrandmatten, Korkplatten.

Art.-Nr.	Klein-Packung - Schenkel-L.	VE	€ HTVA /VE
4000815152	6 mm	1800	6,25 €
4000815154	8 mm	1800	6,75 €
4000815155	10 mm	800	4,40 €
4000815156	12 mm	800	4,60 €
4000815157	14 mm	800	4,85 €
Art.-Nr.	Groß-Packung - Schenkel-L.	VE	€ HTVA /VE
4000815159	6 mm	5000	11,50 €
4000815160	8 mm	5000	11,95 €
4000815161	10 mm	5000	16,25 €

## NOVUS®

Passend zu Novus Geräten:  
(Typ + Klammerlängen in mm)

J-155 (8-18), J-165 (15-26)  
J-171 (18-30), J-172 (18-30)  
J-328 (16-30)



Novus Schmalrückenklammer 4 Breite 6 mm.  
Zur Befestigung v.Hartfaserplatten, Mineralfaserplatten  
(Fermacell etc.), Sperrholz, Profiltrettern und Paneelen  
mit & ohne Krallen, Innenausbauplatten, Spanndraht.

Art.-Nr.	Klein-Packung - Schenkel-L.	VE	€ HTVA /VE
4000815162	12 mm	1000	4,60 €
4000815163	15 mm	1000	4,85 €
4000815165	18 mm	1000	5,50 €
4000815167	26 mm	1000	7,95 €

## NOVUS®

Passend zu Novus Geräten:  
(Typ + Klammerlängen in mm)

J-17 (6-14), J-25 (6-14)  
J-27 (6-14), J-29 (6-14)  
J 165 (8-18)

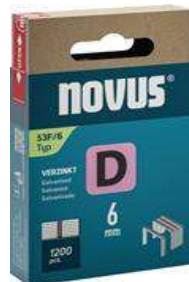

Novus Flachdrahtklammer 53 F m.Klammerbreite 11,3  
Zur Befestigung von: Papier, Folien, Heftrandmatten,

Art.-Nr.	Klein-Packung - Schenkel-L.	VE	€ HTVA /VE
4000815196	6 mm	1200	5,50 €
4000815197	8 mm	1200	5,95 €
4000815198	10 mm	600	3,50 €
4000815199	12 mm	600	3,95 €
4000815211	14 mm	600	4,40 €

## NOVUS®

Passend zu Novus Geräten:  
(Typ + Klammerlängen in mm)

J-25 (4-10), J-29 (6-14)  
J-033 (6-10), R11E (6-10)  
R54E (10-14), R311 Ergo (6-12)



Novus Flachdrahtklammer 11 m.Klammerbreite 10,6 mm  
Zur Befestigung von: Papier, Folien, Heftrandmatten,  
weichen Kunststoffplatten, Profilmholz und Paneelen  
mit Krallen, Teerpappe

Art.-Nr.	Klein-Packung - Schenkel-L.	VE	€ HTVA /VE
4000815284	8 mm	1200	5,25 €
4000815285	10 mm	600	3,35 €

Art.-Nr.	Groß-Packung - Schenkel-L.	VE	€ HTVA /VE
4000815287	8 mm	5000	17,50 €
4000815288	10 mm	5000	18,95 €

## NOVUS®

Passend zu Novus Geräten:  
(Typ + Klammerlängen in mm)

J-13 (4-10), J-16 (6-14)  
J-022 (4-6), J-25 (4-10)  
J-29 (6-14), R19E (4-6)



Novus Feindrahtklammer 37 m.Klammerbreite 10,6 mm  
Zur Befestigung von: Papier, Folien, Stoffen, Teppichen,  
Dichtschienen, Heftrandmatten, Korkplatten.

Art.-Nr.	Klein-Packung - Schenkel-L.	VE	€ HTVA /VE
4000815289	6 mm	1870	4,60 €
4000815290	8 mm	1870	5,50 €
4000815291	10 mm	850	3,15 €
4000815292	12 mm	850	4,25 €

## NOVUS®

Passend zu Novus Geräten:  
(Typ + Nägel-Längen in mm)

J-214 (6-14) & J-29 (6-14)  
J-105 (6-14) & J-165 (6-19)  
B&D A5918, Bosch PTK 14E  
KwB, Tackertrix T 17

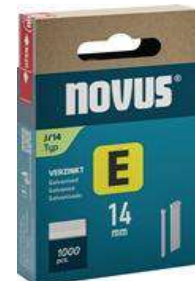

Novus Nägel Typ J Drahtbreite 1,20 mm mit Kopf  
Zur Befestigung von: Zierleisten, Eckleisten etc,

Art.-Nr.	Klein-Packung - Schenkel-L.	VE	€ HTVA /VE
4000815295	14 mm	1000	7,75 €
4000815296	16 mm	1000	7,95 €
4000815297	19 mm	1000	8,75 €
4000815298	25 mm	1000	9,95 €
4000815299	30 mm	1000	11,50 €



## Montage - Zangen



Knipex Rabitzzange nach DIN ISO 9242. Spezial-Werkzeugstahl in Sondergüte, ölgehärtet, zum Verdrillen und Schneiden von Bindedraht von der Rolle in einem Arbeitsgang dank der unübertroffenen Präzision und Lebensdauer die meistgekauft Monierzange der Welt. Schneiden zusätzlich gehärtet, Schneidenhärte ca. 61 HRC

Art.-Nr.	Gesamt-L mm	VE	€ HTVA /St.
1.3104.9900220EAN	220 mm	1	16,45 €
1.3104.9900250EAN	250 mm	1	18,00 €
1.3104.9900280EAN	280 mm	1	19,75 €



Knipex Elektronikseitenschneider Super Knips nach DIN ISO 9654, präzise geformte Spitze zum Durchtrennen anliegender Drähte ab 0,2 mm Ø, geschliffene, sehr scharfe Schneiden zum flächengleichen Abtrennen Gelenk mit Edelstahl-Niet · extrem leichter Gang · mit Öffnungsbegrenzung und Öffnungsfeder.

Art.-Nr.	Gesamt-L mm	VE	€ HTVA /St.
1.3104.7861125	125 mm - brüniert	1	24,25 €

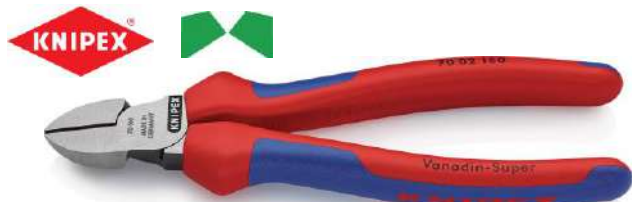

Knipex Seitenschneider Kopf poliert 2-Komponentenhülle Vanadin-Elektrostahl · ölgehärtet · induktiv gehärtete Präzisionsschneiden · Schneidenhärte ca. 62 HRC sauberer Schnitt bei dünnen Cu-Drähten, auch an den Schneidenspitzen. Nach DIN ISO 5749

Art.-Nr.	Gesamt-L x Schneidleistung	VE	€ HTVA /St.
1.3104.7002160	160 mm - max.hart: 2,0 mm	1	26,60 €
1.3104.7002180	180 mm - max.hart: 2,5 mm	1	28,35 €



Knipex Kombizange poliert Mehrkomponentenhüllen. Spezial-Werkzeugstahl · schlanke Form · ölgehärtet · Schneiden zusätzlich induktiv gehärtet, Schneidenhärte ca. 60 HRC · mit Greifzonen für Flach- und Rundmaterial für vielseitigen Einsatz. Norm: DIN ISO 5746

Art.-Nr.	Gesamt-L	VE	€ HTVA /St.
1.3104.0302160	160 mm	1	20,90 €
1.3104.0302180	180 mm	1	21,50 €
1.3104.0302200	200 mm	1	24,45 €



Knipex Flachrundzange poliert Mehrkomponentenhüllen. gerade Form, mit Schneide · Vanadin-Elektrostahl ölgehärtet · flachrunde, lange, spitz zulaufende Backen, verwindungstolerante, elastische Präzisionsspitzen, Greifflächen gezahnt · Schneiden zusätzlich induktiv gehärtet · Schneidenhärte ca. 61 HRC

Art.-Nr.	Gesamt-L	VE	€ HTVA /St.
1.3104.2612200	200 mm	1	29,85 €

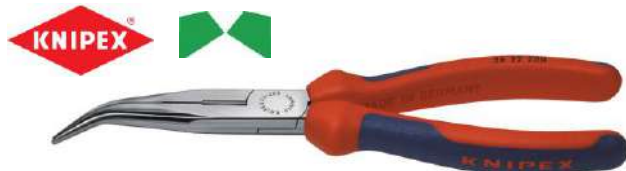

Knipex Flachrundzange poliert Mehrkomponentenhüllen. mit Schneide · Vanadin-Elektrostahl · mit um 40° abgewinkelte flach-runden Backen, verwindungstolerante, elastische Präzisionsspitzen · Greifflächen gezahnt · Schneiden zusätzlich induktiv gehärtet. Schneidenhärte ca. 61 HRC · ölgehärtet

Art.-Nr.	Gesamt-L	VE	€ HTVA /St.
1.3104.2622200	200 mm	1	33,50 €



Knipex Kompaktbolzenschneider CoBolt. Chrom-Vanadium-Hochleistungsstahl · ölgehärtet · Präzisions-schneiden für weichen und harten Draht sowie Pianodraht Schneiden induktiv gehärtet. Schneidenhärte ca. 64 HRC Besonders hohe Schneidleistung bei geringerem Kraftaufwand durch höchst effektive Gelenk Konstruktion Zange schwarz atramentiert. Schneidleistung: harter Draht: Ø 4,0mm / mittelharter Draht: Ø 5,2mm Pianodraht: Ø 3,6mm / weicher Draht: Ø 6,0mm

Art.-Nr.	Gesamt-L	VE	€ HTVA /St.
1.3104.7101200	200 mm	1	44,45 €



Knipex Revolverlochzange m. Öffnungsfeder & Sperrklinge zum Stanzen von Löchern in Leder, Textil- und Kunststoff material mit 6 auswechselbaren Lochpfeifen: Ø 2,0 / 2,5 / 3,0 / 3,5 / 4,0 / 5,0 mm

Art.-Nr.	Ausführung	VE	€ HTVA /St.
1.3104.9070220EAN	220 mm	1	20,20 €





VISE-GRIP Gripzange "Original" mit gebogenen Klemmbacken, fester Halt des Werkstückes, mit Drahtabschneider zum Schneiden von Draht und Bolzen bis 6 mm  
Besonders hohe Schneidleistung bei geringerem

Art.-Nr.	Spann-W x Gesamt-L mm	VE	€ HTVA /St.
4000810615	max. 38mm x 175 mm	1	19,25 €
4000810616	max. 48mm x 250 mm	1	25,95 €



VISE-GRIP Langbeckgripzange "Original" ideal für schnelleres & leichteres Arbeiten an schwer zugänglichen Stellen. Für schwerste Werkstattanwendungen, mit Drahtabschneider zum Schneiden von Draht und Bolzen bis 6 mm Ø in mehreren Schritten.

Art.-Nr.	Spann-W x Gesamt-L mm	VE	€ HTVA /St.
4000810617	max. 51mm x 150 mm	1	25,95 €
4000810618	max. 70mm x 225 mm	1	28,95 €



VISE-GRIP Klammergripzange mit beweglichen Klemmbacken, besonders geeignet für schwierigste Arbeiten bei nichtparallelen Werkstücken+Material unterschiedlichster Formen wie auch bei empfindlichen Oberflächen im KFZ-Bereich oder bei Arbeiten im Holz-Bereich.

Art.-Nr.	Spann-W x Gesamt-L mm	VE	€ HTVA /St.
4000811064	max. 54mm x 150 mm	1	23,95 €
4000810621	max. 102mm x 275 mm	1	38,95 €



Knipex Sicherungsringzange für Innenringe in Bohrungen, gerade Spitzen, Chrom-Vanadin-Stahl, kräftige Form, geschmiedet · abrutschhemmende, stabile Spitzen  
Kopf poliert · Griffe mit Kunststoffüberzug

Art.-Nr.	Model - für Bohrungen-Ø	VE	€ HTVA /St.
1.3104.4411J0	J 0 - 8 - 13 mm	1	16,15 €
1.3104.4411J1	J 1 - 12 - 25 mm	1	16,15 €
1.3104.4411J2	J 2 - 19 - 60 mm	1	17,30 €
1.3104.4411J3	J 3 - 40 - 100 mm	1	19,85 €



Knipex Sicherungsringzange für Innenringe in Bohrungen, 90° gewinkelte Spitzen, Chrom-Vanadin-Stahl, kräftige Form, geschmiedet · abrutschhemmende, stabile Spitzen  
Kopf poliert · Griffe mit Kunststoffüberzug

Art.-Nr.	Model - für Bohrungen-Ø	VE	€ HTVA /St.
1.3104.4421J11	J 11 - 12 - 25 mm	1	18,40 €
1.3104.4421J21	J 21 - 19 - 60 mm	1	18,65 €



Knipex Sicherungsringzange für Aussenringe auf Wellen, gerade Spitzen, Chrom-Vanadin-Stahl, kräftige Form, geschmiedet · abrutschhemmende, stabile Spitzen  
Kopf poliert · Griffe mit Kunststoffüberzug

Art.-Nr.	Model - für Wellen-Ø	VE	€ HTVA /St.
1.3104.4611A0	A 0 - 3 - 10 mm	1	18,65 €
1.3104.4611A1	A 1 - 10 - 25 mm	1	17,80 €
1.3104.4611A2	A 2 - 19 - 60 mm	1	19,60 €
1.3104.4611A3	A 3 - 40 - 100 mm	1	21,20 €



Knipex Sicherungsringzange für Aussenringe auf Wellen, 90° gewinkelte Spitzen, Chrom-Vanadin-Stahl, kräftige Form, geschmiedet · abrutschhemmende, stabile Spitzen  
Kopf poliert · Griffe mit Kunststoffüberzug

Art.-Nr.	Model - für Wellen-Ø	VE	€ HTVA /St.
1.3104.4621A11	A 11 - 10 - 25 mm	1	19,35 €
1.3104.4621A21	A 21 - 19 - 60 mm	1	21,20 €



## Elektriker - Zangen



**Knipex VDE Seitenschneider 2-Komponentenhülle.**  
VDE-isoliert, bis 1000 V. Vanadin-Elektrostahl, ölgehärtet gefertigt gem. IEC 60900/DIN EN 60900, stückgeprüft bei 10000 Volt im Wasserbad · Schneiden induktiv gehärtet. Schneidenhärte ca. 62 HRC · sauberer Schnitt bei dünnen Cu-Drähten, auch an den Schneidenspitzen. Zange verchromt. Norm: DIN ISO 5749

Art.-Nr.	Gesamt-L x Schneidleistung	VE	€ HTVA /St.
1.3104.7006160	160 mm - max.hart: 2,0 mm	1	35,75 €



**Knipex VDE Kabelschere 2-Komponentenhülle.**  
mit Doppelschneide · patentiert · VDE-isoliert, bis 1000 V · Spezial-Werkzeugstahl · gefertigt gem. IEC / EN 60900, stückgeprüft bei 10000 V im Wasserbad · ölgehärtet · für Kupfer-/Alukabel, ein- und mehrdrätig · gehärtete Schneiden mit Präzisionsschliff · schneidet glatt und sauber, ohne zu quetschen. Mit Vor- und Nachschnitt. Kabel bis 20 mm Ø in Einhandbetätigung trennbar.

Art.-Nr.	Gesamt-L x Schneidleistung	VE	€ HTVA /St.
1.3104.9516200	200 mm - max. bis 70 m <sup>2</sup>	1	70,00 €



**Knipex VDE Abisolierzange 2-Komponentenhülle.**  
VDE-isoliert, bis 1000 V · Spezial-Werkzeugstahl. Gefertigt gem. IEC 60900/DIN EN 60900, stückgeprüft bei 10000 V im Wasserbad · ölgehärtet · mit Stellschraube und Öffnungsfeder. Zange verchromt

Art.-Nr.	Gesamt-L x Schneidleistung	VE	€ HTVA /St.
1.3104.1106160	160 mm - max. bis 10 m <sup>2</sup>	1	36,10 €



**Knipex VDE Kombizange 2-Komponentenhülle.**  
VDE-isoliert bis 1000 V. Spezial-Werkzeugstahl, gefertigt gem. IEC 60900/DIN EN 60900, stückgeprüft bei 10000 V im Wasserbad · schlanke Form · ölgehärtet · Schneiden zusätzlich induktiv gehärtet, Schneidenhärte ca. 60 HRC, lange Schneidkanten für dickere Kabel · Zange verchromt.

Art.-Nr.	Gesamt-L	VE	€ HTVA /St.
1.3104.0306160	160 mm	1	28,95 €



**Knipex VDE Flachrundzange 2-Komponentenhülle.**  
VDE-isoliert, bis 1000 V, mit Schneide · Vanadin-Elektrostahl · gefertigt gem. IEC 60900/DIN EN 60900, stückgeprüft bei 10000 V im Wasserbad · gerade, flach-runde lange Backen · hoch belastbare, elastische Präzisionsspitzen · Greifflächen gezahnt · Schneiden zusätzlich induktiv gehärtet · Schneidenhärte ca. 61 HRC ölgehärtet · Zange verchromt.

Art.-Nr.	Gesamt-L	VE	€ HTVA /St.
1.3104.2616200	200 mm	1	39,25 €



**Knipex VDE Flachrundzange 2-Komponentenhülle.**  
VDE-isoliert, bis 1000 V, mit Schneide · Vanadin-Elektrostahl · mit um 40° gewinkelten flach-runden Backen · gefertigt gem. IEC 60900/DIN EN 60900, stückgeprüft bei 10000 V im Wasserbad · Greifflächen gezahnt · Schneiden zusätzlich induktiv gehärtet · Schneidenhärte ca. 61 HRC · ölgehärtet · verwindungstolerante, elastische Präzisionsspitze. Zange verchromt.

Art.-Nr.	Gesamt-L	VE	€ HTVA /St.
1.3104.2626200	200 mm	1	44,15 €





**Knipex Aderendhülsenzange 0,25-16,0 (AWG 23 - 5) mm<sup>2</sup>**  
Verpressung von Aderendhülsen DIN 46228 (Teil 1 + 4)  
sichere Verbindung von Hülse und Leiter.  
Spezial-Werkzeugstahl · ölgehärtet.

Art.-Nr.	Gesamt-L	VE	€ HTVA /St.
1.3104.9771180	180 mm	1	40,55 €

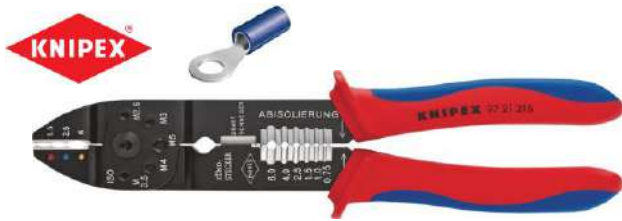

**Knipex Crimpzange 0,50-6mm<sup>2</sup> zum Kabelschneiden, Abisolieren von Drähten und Quetschen von isolierten und unisolierten Kabelschuhen und Steckverbindern und offenen Stechverbindern · mit Gewindelöchern zum Abschneiden von Cu- und Ms-Gewindestiften M 2,6 - M 3 - M 3,5 - M 4 - M 5 · aus hochfestem Spezialstahl.**

Art.-Nr.	Gesamt-L	VE	€ HTVA /St.
1.3104.9721215	230 mm	1	25,50 €



**Knipex Aderendhülsenzange Gesamt-L.180mm 0,08-10,0 selbsteinstellend · für Aderendhülsen · mit Seiteneinführung zum Verpressen von Aderendhülsen nach DIN 46228 (Teil 1 + 4) für beengte Anschlussmaße · mit dem selbsteinstellenden Sechskant-Crimpprofil werden Aderendhülsen einfach, schnell und zuverlässig vercrimpt für Twin-Aderendhülsen bis 2 x 10 mm<sup>2</sup>, mit Umschalthebel für 16 mm<sup>2</sup>**

Art.-Nr.	Gesamt-L	VE	€ HTVA /St.
1.3104.975314	180 mm	1	193,20 €



**Knipex Crimpzange PreciForce® 0,50-6mm<sup>2</sup>. Einhandbedienung für lötfreie elektrische Verbindungen, gleichbleibend hohe Crimpqualität durch Präzisionsprofile und Zwangssperre, entriegelbar. Kraftverstärkung durch Kniehebel für ermüdungsarmes Arbeiten · Chrom-Vanadin-Elektrostahl in Sondergüte · ölgehärtet.**

Art.-Nr.	Gesamt-L	VE	€ HTVA /St.
1.3104.975236	220 mm	1	120,85 €



**Knipex Automatikabisolierzange**  
schlanke Kopfform zum Abisolieren in beengten Verhältnissen für ein-, mehr- und feindrätige Leiter mit Standardisolation passt sich selbsttätig den verschiedenen Leiterquerschnitten an mit Drahtabschneider für Kupfer und Alu-Leiter bis max. 2,5 mm<sup>2</sup>

Art.-Nr.	Ausführung	VE	€ HTVA /St.
1.3104.1262180	AWG 24-10 mm <sup>2</sup> - L: 180 mm	1	46,30 €



**Knipex Abmantelungswerkzeug mit Schleppklinge**  
Zum Abmanteln aller gängigen Rundkabel Ø 8,0 — 28,0 mm  
Mit Schnitttiefeinstellung per Einstellschraube.  
Selbstdrehende Schleppklinge für Umfangs- und Längsschnitt  
Messer m gerader Schneide & Hakenklinge inkl. Schutzkappe

Art.-Nr.	Ausführung	VE	€ HTVA /St.
1.3104.1620165SB	L: 165 mm	1	27,20 €



**Knipex Universal Abmantelungswerkzeug ErgoStrip®**  
zum Abmanteln und Abisolieren · Rund- und Feuchtraumkabel von Ø 8 - 13 mm (z. B. NYM-Kabel 3 x 1,5 mm<sup>2</sup> bis 5 x 2 mm<sup>2</sup>)  
Datenkabel (CAT 5 bis CAT 7), Twisted-Pair (UTP / STP) und Koaxial-Kabel (4,8 - 7,5 mm) · für die Querschnitte 0,2, 0,3, 0,8, 1,5, 2,5 und 4,0 mm<sup>2</sup>  
tiefliegende Kabeingänge leicht erreichen

Art.-Nr.	Ausführung	VE	€ HTVA /St.
1.3104.169501SB	"ErgoStrip" L: 130 mm	1	46,20 €



**Knipex Aderendhülsenbox in durchsichtige Streudose.**  
Mit isolierten Aderendhülsen nach DIN Farbcode

Art.-Nr.	Ausführung	€ HTVA /St.
1.3104.9799906	400 tlg. - 0,5 - 2,5 mm <sup>2</sup> - farbcodiert	13,40 €
1.3104.9799907	100 tlg. - 4,0 - 16 mm <sup>2</sup> - farbcodiert	13,40 €



**Knipex Werkzeugkoffer "Big Basic Move" Leerkoffer mit Trolley-Funktion** · variable Bestückungsmöglichkeit mit Bodenschale, Abdeckplatte, Dokumentenfach & Deckelhalter  
2 herausnehmbare Werkzeugtafeln aus schmutzabweisenden PP, Hohlkammerplatten mit 21 bestückbaren Separationen.  
ABS-Material m. umlaufendem Alu-Rahmen, Metallscharnieren und handfreundlichem Griff · Belastbarkeit bis zu 20 kg

Art.-Nr.	Ausführung	VE	€ HTVA /St.
1.3104.002106LE	B:515 x T:430 x H:280mm	1	351,65 €



**Knipex Werkzeugkoffer "Basic" Leerkoffer strapazierfähige Ausführung** aus ABS-Material, schwarz umlaufender Aluminiumrahmen · 3-stelliges Zahlenschloss und 2 Kippschlösser zur Fixierung des Deckels. Stabiler, ergonomischer Tragegriff. Belastbarkeit 15 kg

Art.-Nr.	Ausführung	VE	€ HTVA /St.
1.3104.002105LE	B:465 x T:410 x H:200mm	1	168,00 €

## Rohrbearbeitung



**Knipex Rohrzanze nach DIN 5234 mit S-Maul.** 45° Chrom-Vanadin-Elektrostahl, ölgehärtet, geschmiedet, rot pulverlackiert. Backen blank geschliffen, unverlierbare Stellmutter, 45° abgewinkelt. Verzahnung zusätzlich induktiv gehärtet.

Art.-Nr.	Spann-W x Gesamt-L	VE	€ HTVA /St.
1.3104.8330015	1.1/2" - 0-60mm x 420 mm	1	74,00 €



4000810673 - 675



4000810676 + 672



**4000810673 - 675 :**

**Knipex Cobra Wasserpumpenzange nach DIN ISO 8976** Chrom-Vanadin-Elektrostahl · selbstklemmend an Rohren & Muttern, durchgestecktes Gelenk für hohe Stabilität durch doppelte Führung. Einstellung per Knopfdruck direkt am Werkstück. Greifflächen mit spezialgehärteten Zähnen, Härte der Zähne ca. 61 HRC.

**4000810676 + 672 :**

**Knipex Cobra Wasserpumpenzange nach DIN ISO 5753** Chrom-Vanadin-Elektrostahl, in Öl gehärtet, selbstklemmend an Rohren und Muttern · kein Durchrutschen des Gelenkes.

Art.-Nr.	Spann-W x Gesamt-L	VE	€ HTVA /St.
1.3104.8701180	1.1/2" - 42mm x 180 mm	1	30,50 €
1.3104.8701250	2" - 46mm x 250 mm	1	32,35 €
1.3104.8701300	2.3/4" - 60mm x 300 mm	1	44,85 €
1.3104.8701400	3.1/2" - 90mm x 400 mm	1	78,80 €
1.3104.8701560	4.1/2" - 115mm x 560 mm	1	133,05 €



**Knipex Schaltschrankschlüssel TwinKey® 6 Funktionen**  
Vierkant: 5, 6-7 / 8-9 / 10-11 - Dreikant: 7-8 / 9-10 / 11-12 mm  
Doppelbart: 3-5 - Halbmond: 6 - Stufen-Vierkant: 6-9 mm

Art.-Nr.	Ausführung	VE	€ HTVA /St.
1.3104.001101	TwinKey® 6 Funktionen	1	34,95 €





**Knipec Frontgreifzange TwinGrip®**  
Einzigartige Kombination: Frontgreif- und Seitengreif-Funktion durchgestecktes Gelenk · Druckknopfverstellung  
Bissiges Frontgreifmaul mit robusten Zähnen und hoher Übersetzung an der Maulspitze. Dreifach verstellbares Gleitgelenk mit Druckknopfverstellung  
Zange schwarz atramentiert, Griff mit Kunststoff-Überzug

Art.-Nr.	Spann-W x Gesamt-L	VE	€ HTVA /St.
1.3104.8201150	3-16mm x 150 mm	1	25,65 €
1.3104.8201200	4-22mm x 200 mm	1	27,00 €
1.3104.8201250	5-27mm x 250 mm	1	33,90 €



**Knipec Zangenschlüssel nach DIN ISO 5743** mit parallel geführten, glatten Greifbacken · durchgestecktes Gelenk  
Schnellverstellung per Knopfdruck. Zange verchromt.  
Griffe mit ergonomischen 2-Komponenten-Hüllen.

Art.-Nr.	Spann-W x Gesamt-L	VE	€ HTVA /St.
1.3104.8605180	35 mm x 180 mm	1	65,55 €
1.3104.8605250	46 mm x 250 mm	1	75,90 €



**Knipec Rohrabschneider TubiX® S 3-30mm 77mm.** Schneidet Rohre mit Ø 3-30mm (1/8-1 1/8") mit Wandstärken bis 2 mm

Art.-Nr.	Schneidbereich mm - Zoll	VE	€ HTVA /St.
1.3104.903101	3-30 mm	1	53,75 €
1.3104.903902V01	Ersatz-Schneiderad	1	14,10 €



**Knipec Rohrabschneider TubiX® 6-35mm 180mm** schneller, präziser und leichter: Kupfer-, Messing- und Edelstahlrohre bis 2 mm Wandstärke trennen  
Mit QuickLock-Einhandschnellfixierung

Art.-Nr.	Schneidbereich mm - Zoll	VE	€ HTVA /St.
1.3104.903102BK	6 - 35 mm	1	77,25 €
1.3104.903902V01	Ersatz-Schneiderad	1	14,10 €



**Stahlrohrabschneider geschmiedet.** Breite Rollen zur sicheren Führung des Schneidrades am Rohr. Einfache Druckregulierung zur optimalen Kraftübertragung.

Art.-Nr.	Schneidbereich mm - Zoll	VE	€ HTVA /St.
4000781029	10 - 60 mm - 1/8 - 2"	1	105,00 €
4000781059	Ersatzschneidräder VE:2	1	37,95 €



**ROCUT TC42**  
Kunststoffschere

Schneidbereich:  
0 - 42 mm

Zum präzisen & mühelosen Schneiden von PP-, PE-, PEX-, PB- & PVDF-Rohren. Robuste Ausführung, präzise Kraftübertragung und zwangsgeführter Schneidvorschub. auto. Kontrolliertes Öffnen des Messers per Knopfdruck

Art.-Nr.	Schneidbereich mm	VE	€ HTVA /St.
4000812649	0 - 42 mm	1	62,95 €



**Innen-/ Außenentgrater für Kupfer- und Kunststoffrohre**

Art.-Nr.	für Rohre mm (Zoll)	VE	€ HTVA /St.
4000812425	4 - 36 mm ( 1/8 - 1.3/8" )	1	12,95 €



**Rothenberger UNI Stufenschlüsselset mit Ratsche.** Ein- und Ausbau von Heizkörperventilnippeln. Rücklaufverschraubungen und kurzen Hahnverlängerungen. CV-Stahl, gehärtet, vernickelt. Antriebsvierkant 1/2"

Art.-Nr.	Anwendungsbereich Zoll	VE	€ HTVA /St.
4000781051	3/8 - 1/2" - 3/4" - 1"	1	34,95 €



## Schraubendreher & Bits



Wera Kraftform Micro. Verschrauben in Elektronik und Feinmechanik ist oft mühsam und zeitraubend. Damit wollten wir uns nicht zufrieden geben. Wir haben herausgefunden, was dem Anwender wichtig ist: Arbeitsgeschwindigkeit, Drehmoment, Genauigkeit, und uns ganz speziell darum gekümmert.

Art.-Nr.	Ausführung	VE	€ HTVA /St.
1.3118.118000	Schlitz 0,25 x 1,2 x 40 mm	1	9,54 €
1.3118.118002	Schlitz 0,23 x 1,5 x 40 mm	1	8,56 €
1.3118.118004	Schlitz 0,30 x 1,8 x 60 mm	1	8,56 €
1.3118.118006	Schlitz 0,40 x 2,0 x 60 mm	1	7,45 €
1.3118.118008	Schlitz 0,40 x 2,5 x 80 mm	1	7,63 €
1.3118.118010	Schlitz 0,50 x 3,0 x 80 mm	1	7,72 €
1.3118.118020	PH 00 x 60 mm	1	10,60 €
1.3118.118022	PH 0 x 60 mm	1	8,56 €
1.3118.118040	TX 5 x 40 mm	1	13,97 €
1.3118.118042	TX 6 x 40 mm	1	11,57 €
1.3118.118044	TX 7 B x 60 mm	1	12,62 €
1.3118.118046	TX 8 B x 60 mm	1	12,62 €
1.3118.118062	HEX 0,9 x 40 mm	1	10,52 €
1.3118.118064	HEX 1,3 x 40 mm	1	9,20 €
1.3118.118066	HEX 1,5 x 60 mm	1	8,86 €
1.3118.118068	HEX 2,0 x 60 mm	1	8,04 €



Wera Schlitz-Schraubendreher extrastarke Ausführung mit ergonomischem Mehrkomponenten-Kraftform-Griff mit Abrollschutz · mit harten Griffzonen für hohe Arbeitsgeschwindigkeit und weichen Griffzonen für hohe Drehmomentübertragung. Extragroßer 6kant-Klingenquerschnitt · nicromatt mit Lasertip-Spitze.

Art.-Nr.	Schneiden B x St x Klingen-L	VE	€ HTVA /St.
4000827330	Schlitz - 3,50 x 0,6 x 75 mm	1	5,50 €
4000827331	Schlitz - 4,50 x 0,8 x 90 mm	1	7,75 €
4000827332	Schlitz - 5,50 x 1,0 x 100 mm	1	9,95 €
4000827333	Schlitz - 7,00 x 1,2 x 125 mm	1	14,95 €
4000827335	Schlitz - 10,0 x 1,6 x 175 mm	1	17,75 €



Wera PH Kreuzschlitz-Schraubendreher extrastarke Ausführung mit ergonomischem Mehrkomponenten-Kraftform-Griff mit Abrollschutz · mit harten Griffzonen für hohe Arbeitsgeschwindigkeit und weichen Griffzonen für hohe Drehmomentübertragung. Klinge aus Molybdän-Vanadium-Stahl · nicromatt mit Lasertip-Spitze.

Art.-Nr.	Antrieb x Klinge-L x Gesamt-L	VE	€ HTVA /St.
4000827511	PH 1 x 80 x 178 mm	1	7,75 €
4000827512	PH 2 x 100 x 205 mm	1	10,75 €



Wera PZ Kreuzschlitz-Schraubendreher extrastarke Ausführung mit ergonomischem Mehrkomponenten-Kraftform-Griff mit Abrollschutz · mit harten Griffzonen für hohe Arbeitsgeschwindigkeit und weichen Griffzonen für hohe Drehmomentübertragung. Klinge aus Molybdän-Vanadium-Stahl · nicromatt mit Lasertip-Spitze.

Art.-Nr.	Antrieb x Klinge-L x Gesamt-L	VE	€ HTVA /St.
4000827671	PZ 1 x 80 x 178 mm	1	8,75 €
4000827672	PZ 2 x 100 x 205 mm	1	12,50 €



Wera Innen-TORX®-Profil-Schraubendreher mit ergonomischem Mehrkomponenten-Kraftform-Griff mit Sechskantabrollschutz · mit harten Griffzonen für hohe Arbeitsgeschwindigkeit und weichen Griffzonen für hohe Drehmomentübertragung · Klinge aus Molybdän-Vanadium-Stahl · nicromatt, mit korrosionsbeständiger, passgenauer BlackPoint-Spitze.

Art.-Nr.	Antrieb x Klinge-L x Gesamt-L	VE	€ HTVA /St.
4000827860	TX 10 x 80 x 161 mm	1	6,95 €
4000827861	TX 15 x 80 x 178 mm	1	7,50 €
4000827862	TX 20 x 100 x 198 mm	1	7,50 €
4000827863	TX 25 x 100 x 205 mm	1	7,95 €



Wera Bithandhalter 1/4"- 6-kant-Klinge mit Sprengring, mehrkomponentiges Kraftform-Heft mit Abrollschutz

Art.-Nr.	Klinge-L x Gesamt-L	VE	€ HTVA /St.
4000829614	120 x 232 mm	1	21,95 €





Wera Schlitz-Schraubendreher zum Schrauben, Meieln und Stemmen · mit ergonomischem Mehrkomponenten-Kraftform-Griff mit Abrollschutz · mit harten Griffzonen

Art.-Nr.	Schneiden B x St x Klingen-L	VE	€ HTVA /St.
4000827361	Schlitz - 5,50 x 1,0 x 205 mm	1	10,75 €
4000827363	Schlitz - 9,00 x 1,6 x 262 mm	1	17,50 €
4300001629	Schlitz - 12,0 x 2,0 x 317 mm	1	26,95 €



Wera Schraubendrehersatz mit ergonomischen Mehrkomponenten-Kraftform-Heften mit Abrollschutz mit harten Griffzonen fr hohe Arbeitsgeschwindigkeit & weichen Griffzonen fr hohe Drehmomentbertragung Klingen aus Molybdn-Vanadium-Stahl nicromatt mit Lasertip-Spitze, "beit" sich im Schraubenkopf fest.

**Inhalt:**

Schlitz-Schraubendreher: 4,0 x 100 mm + 5,5 x 125 mm  
Kreuzschlitz - Schraubendreher: PH1 x 80 + PH2 x 100 mm  
Kreuzschlitz - Schraubendreher: PZ1 x 80 + PZ2 x 100 mm



Wera VDE-Schlitz-Schraubendreher mit ergonomischem Mehrkomponenten-Kraftform-Griff mit Abrollschutz Gefertigt gem. IEC 60900 · stckgeprft bei 10000 Volt im Wasserbad · Klinge aus hochlegiertem Molybdn-Stahl

Art.-Nr.	Schneiden B x St x Klingen-L	VE	€ HTVA /St.
4000828526	Schlitz - 2,50 x 0,4 x 80 mm	1	6,95 €
4000828528	Schlitz - 3,50 x 0,6 x 100 mm	1	7,50 €
4000828529	Schlitz - 4,00 x 0,8 x 100 mm	1	8,95 €
4000828530	Schlitz - 5,50 x 1,0 x 125 mm	1	10,95 €



Wera Spannungsprfer 247 VDE 150-250V. Griff transparent · Klinge isoliert · mit Kraftform-Heft · mit Metallclip · Norm: DIN 57680 Teil 6 und VDE 0680/6

Art.-Nr.	Antrieb x Klinge-L x Gesamt-L	VE	€ HTVA /St.
4000828812	Schlitz - 3,00 x 70 x 142 mm	1	8,95 €



Wera PH VDE-Kreuzschlitz-Schraubendreher mit ergonomischem Mehrkomponenten-Kraftform-Griff stckgeprft bei 10000 Volt im Wasserbad · Klinge aus hochlegiertem Molybdn-Vanadium-Stahl

Art.-Nr.	Antrieb x Klinge-L x Gesamt-L	VE	€ HTVA /St.
4000828561	PH 1 x 80 x 191 mm	1	9,95 €
4000828562	PH 2 x 100 x 218 mm	1	13,75 €

Art.-Nr.	Inhalt - Bestckung	€ HTVA /Set
4000827742	6 tlg. Schlitz / PH / PZ	37,95 €



Wera Schraubendrehersatz Kraftform Big Pack 300 mit ergonomischen Mehrkomponenten-Kraftform-Griffen mit Abrollschutz · Klingen aus Molybdn-Vanadium-Stahl, nicromatt mit Lasertip-Spitze. "beit" sich im Schraubenkopf fest und verhindert ein Herausrutschen aus dem Schraubenkopf und schtzt vor teuren Ausrutschern, unverlierbares Grenleitsystem am Griffende.

**Inhalt:**

Schlitz-Schraubendreher: 3,5 x 100 mm + 4,0 x 100 mm und 6,5 x 150 mm  
Kreuzschlitz - Schraubendreher: PH1 x 80 + PH2 x 100 mm und PH3 x 150 mm  
Kreuzschlitz - Schraubendreher: PZ1 x 80 + PZ2 x 100 mm und PZ3 x 150 mm  
TORX®-Innenprofil - Schraubendreher: TX 10 + TX 15 + TX 20 + TX 25 + TX 30

Lieferung komplett mit Wandhalter

Art.-Nr.	Inhalt - Bestckung	€ HTVA /Set
4000827743	16 tlg. Schlitz / PH / PZ / TX	77,95 €



Wera Schraubendrehersatz mit ergonomischen Mehrkomponenten-Kraftform-Heften mit Abrollschutz mit harten Griffzonen für hohe Arbeitsgeschwindigkeit & weichen Griffzonen für hohe Drehmomentübertragung. Klingen aus Molybdän-Vanadium-Stahl nicromatt mit korrosionsbeständiger, passgenauer BlackPoint-Spitze.

**Inhalt:**

TORX®-Innenprofil - Schraubendreher:  
TX 10 + TX 15 + TX 20 + TX 25 + TX 30 + TX 40



1000 V



Wera VDE-Schraubendrehersatz mit ergonomischem Mehrkomponenten-Kraftform-Griffen mit Abrollschutz m.harten Griffzonen für hohe Arbeitsgeschwindigkeit und weichen Griffzonen für hohe Drehmomentübertragung. Gefertigt gem. IEC 60900 · stückgeprüft bei 10000 Volt im Wasserbad · Klinge aus hochlegiertem Molybdän-Vanadium-Stahl · unverlierbares Größenleitsystem am Griffende als zeitsparende Erkennungshilfe für die jeweilige Schraubenart. durchgehend gehärtet. Klinge isoliert und brüniert.

**Inhalt:**

Schlitz-Schraubendreher: 2,5 x 80 mm + 3,5 x 100 mm  
4,0 x 100 mm + 5,5 x 125 mm  
Kreuzschlitz - Schraubendreher: PH1 x 80 + PH2 x 100 mm  
Spannungsprüfer 3,0 x 70 mm

Art.-Nr.	Inhalt - Bestückung	€ HTVA /Set
4000827753	6 tlg. TORX®	39,95 €



Wera Schraubendrehersatz Kraftform XXL  
Mit ergonomischen Mehrkomponenten-Kraftform-Griffen und mit 6kant-Abrollschutz · Klingen aus Molybdän-Vanadium-Stahl.

**Inhalt:**

Schlitz-Schraubendreher VDE-Isoliert: 2,5 x 80 mm  
und 3,5 x 100 mm

&  
Spannungsprüfer 3,0 x 70 mm

&  
Schlitz-Schraubendreher : 4,5 x 100 mm

&  
Schlitz-Schraubendreher m. durchgehender 6-kant-Klinge  
und Schlagkappe: 5,5 x 100 mm + 7,0 x 125 mm

&  
Kreuzschlitz - Schraubendreher: PH2 x 100 mm

&  
Kreuzschlitz - Schraubendreher: PZ1 x 80 + PZ2 x 100 mm

&  
TORX®-Innenprofil - Schraubendreher: TX15 - TX20 - TX25

Art.-Nr.	Inhalt - Bestückung	€ HTVA /Set
4000827720	12 tlg. Schlitz / PH / PZ / TX	57,95 €



Art.-Nr.	Inhalt - Bestückung	€ HTVA /Set
4000828605	7 tlg. Schlitz / Kreuz-Schlitz PH	42,95 €



1000 V

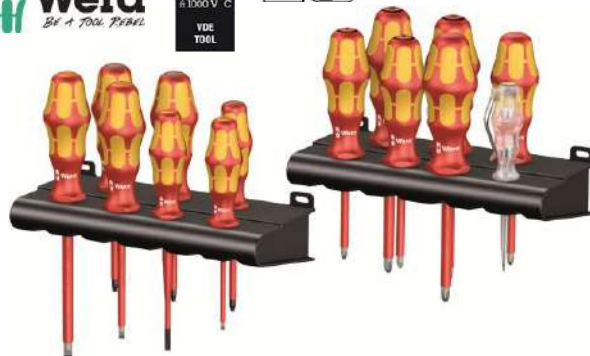

Wera VDE-Schraubendrehersatz mit ergonomischem Mehrkomponenten-Kraftform-Griffen mit Abrollschutz m.harten Griffzonen für hohe Arbeitsgeschwindigkeit und weichen Griffzonen für hohe Drehmomentübertragung. Gefertigt gem. IEC 60900 · stückgeprüft bei 10000 Volt im Wasserbad · Klinge aus hochlegiertem Molybdän-Vanadium-Stahl · unverlierbares Größenleitsystem am Griffende als zeitsparende Erkennungshilfe für die jeweilige Schraubenart. durchgehend gehärtet. Klinge isoliert und brüniert.

**Inhalt:**

Schlitz-Schraubendreher VDE-Isoliert: 2,5 x 80 mm  
und 4,0 x 100 mm + 5,5 x 125 mm  
Schlitz-Schraubendreher m.reduziertem Klingen-Ø  
zum Erreichen tiefliegender Schrauben: 3,5 x 100 mm  
Spannungsprüfer 3,0 x 70 mm  
Kreuzschlitz - Schraubendreher: PH1 x 80 + PH2 x 100 mm  
Kreuzschlitz - Schraubendreher: PZ1 x 80 + PZ2 x 100 mm  
Plus-/Minus-Profil Schraubendreher: Gr.1x80 + 2x100 mm  
TORX®-Innenprofil - Schraubendreher: TX10 - TX15 - TX20

Art.-Nr.	Inhalt - Bestückung	€ HTVA /Set
4000828617	16 tlg. Schlitz / PH / PZD / PlusMinus / TX	79,95 €





Wera Schraubendrehersatz Serie: 932, der Schraubmeißel zum Schrauben, Meißeln & Stemmen, mit ergonomischen Mehrkomponenten-Kraftform-Griffen mit Abrollschutz durchgehende 6kant-Klinge - Schlagkappe - Sechskantansatz für Schraubenschlüssel (ab 4,5 mm) nicromatt, BlackPoint-Spitze.

**Inhalt:**

Schlitz-Schraubendreher: 3,5 x 80 mm + 4,5 x 90 mm  
5,5 x 100 mm + 7,0 x 125 mm

Kreuzschlitz - Schraubendreher: PH1 x 80 + PH2 x 100 mm

Art.-Nr.	Inhalt - Bestückung	€ HTVA /Set
4000827735	6 tlg. Schlitz / Kreuz-Schlitz PH	48,95 €



Wera Drehmomentschlüssel "Click-Torque" automatisch auslösend · mit hör- und fühlbarem Einrasten bei Erreichen der Skalenwerte · robuste Ausführung mit Hebelumschaltknarre, für Rechtsanzug, mit ergonomischem 2-Komponenten-Griff, hör- und fühlbares Auslösesignal · Auslösegenauigkeit ± 3 % gemäß DIN EN ISO 6789-1:2017-07

**Info:**

Lieferung komplett mit Konformitätserklärung nach DIN 6789-1 2017. Lieferung in schwarzer Kunststoffröhre

Art.-Nr.	Ausführung	VE	€ HTVA /St.
4000821914	1/2" - 10 - 50 Nm	1	165,00 €
4000821915	1/2" - 20 - 100 Nm	1	179,00 €
4000821916	1/2" - 40 - 200 Nm	1	189,00 €
4000821917	1/2" - 60 - 300 Nm	1	209,00 €



Wiha T-Griff Sechskantsteckschlüssel Klinge CV-Stahl durchgehend gehärtet · vernickelt · Quergriff aus hochwertigem Kunststoff.

Art.-Nr.	Schlüssel-W x Klingen-L x Gesamt-L	€ HTVA /St.
4000828131	SW 8,0 x 125 x 157 mm	11,50 €
4000828133	SW 10,0 x 125 x 157 mm	12,25 €
4000828135	SW 13,0 x 125 x 157 mm	16,25 €



Wiha T-Griff Schraubendrehersatz mit ergonomisch gestaltetem Mehrkomponenten-Kraftheft · Seitenabtrieb mit durchgehender Klinge für höchste Belastungen Klinge aus durchgehärtetem CV-Stahl · mattverchromt.

Art.-Nr.	Sechskant-Profil ( Hex )	€ HTVA /Set
4000825060	2,5 - 3 - 4 - 5 - 6 - 8 mm - 6 teilig	34,95 €



Wiha T-Griff Schraubendrehersatz mit ergonomisch gestaltetem Mehrkomponenten-Kraftheft · Seitenabtrieb mit durchgehender Klinge für höchste Belastungen Klinge aus durchgehärtetem CV-Stahl · mattverchromt.

Art.-Nr.	TORX®-Profil ( TX )	€ HTVA /Set
4000825311	TX10 - TX15 - TX20 - TX25 - TX30 - TX40	65,95 €



Wera Innen6kant-Winkelstiftschlüssel-Satz,9-tlg. lange Ausführung & TX-Winkelstiftschlüssel-Satz,9-tlg. lange Ausführung, Multicolor

Art.-Nr.	Ausführung	€ HTVA /Set
4000825492	HEX 1,5 - 2 - 2,5 - 3 - 4 - 5 - 6 - 8 - 10	28,95 €
4000825597	TX 8, 9, 10, 15, 20, 25, 27, 30, 40	42,95 €



Wera Feinmechanikerschraubendrehersatz K Micro-Set mit Mehrkomponenten Kraftform Micro Griff · mit Abrollschutz · Kappe drehbar · Rundklingen nicromatt mit Black Point Spitze.

**Besondere Produktvorteile:** TORX® HF mit Haltefunktion, durch die aus der Flächenpressung zwischen der Abtriebsspitze und Schraubenprofil resultierende Klemmkraft werden die Schrauben sicher auf dem Werkzeug gehalten.  
Lieferung in praktischer Gürteltasche.

**Inhalt:**

Schlitz-Schraubendreher:  
0,23x1,5x40 mm + 0,30x1,8x60 mm + 0,40x2,0x60 mm  
&

Kreuzschlitz - Schraubendreher: PH00x60 + PH0x60 mm  
&

Sechskant-Profil - Schraubendreher:  
SW 0,9x40 mm + 1,5x60 mm + 2,0x60 mm  
&

TORX®-Innenprofil - Schraubendreher:  
T HF 5x40 mm + T HF 6x40 mm

Abbildung: 4000821752



Wera Steckschlüsselsatz Zyklus Metal Steckschlüssel-Einsätze und Bedienelemente aus Chrom-Vanadium-Stahl · Knarre aus Chrom-Vanadium-Molybdän-Stahl · mattverchromt. Mit Nussverriegelungsfunktion.

**Besondere Produktvorteile der Knarre:**  
Sehr robuste geschmiedete Vollmetallknarre feinverzahnt, extrem schlank mit langer Hebel.

Lieferung in robuster, kompakter, langlebiger Box mit textilem oberflächenschonendem Außenmaterial.

**Inhalt des 1/4" Steckschlüsselsatz 4000821659 :**

1/4" Hebel-Umschaltknarre, Rückschwenkwinkel 5°  
Steckschlüssel-Einsatz: 5 - 5,5 - 6 - 7 - 8 - 10 - 11 - 12 - 13 mm  
1 x Verlängerung mit Schnelldrehhülse 150 mm  
1 x Wobble-Verlängerung 56 mm  
1 x Adapter 1/4"-Innenvierkant auf 1/4"Innensechskant  
je 1x Bits: PH Gr.1, 2, 3 und PZ Gr.1, 2 und  
Innen-TORX®-Profil: T10, T15, T20, T25, T27, T30  
Innensechskant-Profil: Gr. 3, 4, 5, 6 mm. **Bitslänge je 25mm.**

**Inhalt des 1/2" Steckschlüsselsatz 4000821764 :**

1/2" Hebel-Umschaltknarre, Rückschwenkwinkel 5°  
Steckschlüssel-Einsatz 10-11-12-13-14-15-16-17-18-19 mm  
1 x Verlängerung mit Schnelldrehhülse 250 mm  
1 x Wobble-Verlängerung 52 mm  
1 x Adapter 1/2"-Innenvierkant auf 5/16"Innensechskant  
je 1x Bits: PH Gr.2, 3\*\*  
TORX®-Profil: T20, T25, T27, T30, T40, T45, T50, T55\*\*\*  
Innensechskant-Profil: Gr. 5, 6, 8, 10 mm\*  
Bitlängen: 30mm\* - 32mm\*\* - 35mm\*\*\*

Art.-Nr.	Ausführung	€ HTVA /Set
4000821659	1/4" - 28tlg - mit Hebel-Umschaltknarre	84,53 €
4000821764	1/2" - 28tlg - mit Hebel-Umschaltknarre	161,54 €

Art.-Nr.	Inhalt - Bestückung	€ HTVA /Set
4000829754	12 tlg. Schlitz / PH / HEX / TX	47,65 €



Wera Schraubendrehersatz Kraftform Kompakt 60 RA mit Wechselklingen und Ratschenschraubendreher mit Mehrkomponenten-Kraftform-Heft · mit 6-kant Abroll-/Abgleitschutz und Rapidaptor Schnellwechselhalter. Wechselklingen aus Molybdän-Vanadium-Stahl, zähnharte Ausführung · geeignet für Handbetätigung und Antrieb mit Akku-Schraubern.

**Inhalt:**

1 x Handhalter mit Ratschenfunktion und Rapidaptor Schnellwechselhalter

1 x Wechselklinge für Schlitzschrauben, 5,5 mm

je 1 Wechselklinge mit Kreuzschlitz PH1 + PH2 + PH3

je 1 Wechselklinge mit Kreuzschlitz PZ1 + PZ2 + PZ3

je 1 Wechselklinge m. TORX®-Profil, T10,T15,T20,T25,T30

je 1 Wechselklinge m. Innensechskant, Gr. 3, 4, 5, 6 mm  
Klingenlänge jeweils 89 mm. Lieferung in Falttasche

Art.-Nr.	Inhalt - Bestückung	€ HTVA /Set
4000828118	17 tlg. Schlitz / PH / PZ / HEX-B / TX-B	80,93 €





Wera Maul-Ring-Ratschen-Schlüssel-Sätze "JOKER" mit einzigartigem Maul · mit Haltefunktion auf der Maulseite · aus Chrom-Molybdän-Stahl · Nickel-Chrom-Beschichtung f.hohen Korrosionsschutz · griffiger Schaft. Gerade Form. Lieferung in robuster Tasche.

**Sein Plus auf der Maulseite:**

Mit Praktischer Haltefunktion und einem integrierte Endanschlag. Sicheres Verschrauben auch bei hohen Drehmomentent. Kein Wenden des Schlüssels nötig da der Rückschwenkwinkel von nur 30° ein lästiges Umdrehen des Schlüssels zum Weiterschrauben überflüssig macht.

**Sein Plus auf der Ringseite:**

Ratschenmechanik auf der Ringseite: Außergewöhnlich hohe Feinverzahnung mit 80 Zähnen sorgt für Flexibilität auch in engen Bauräumen.

Art.-Nr.	Ausführung	€ HTVA /Set
4000821477	10 - 13 - 17 - 19 mm	88,80 €
4000821535	8-10-11-12-13-14-15-16-17-18-19 mm	247,00 €



Wera Bitsortiment Bit-Check 30 Metal 1 bestückt mit hochwertigen Bits zähhart und Bithalter. Lieferung in mehrkomponentigem Bit-Check.

**Inhalt:**

1 x Bithalter mit Sprengring und Dauermagnet 50 mm lang  
**Kreuzschlitz (PH):** 3 St. 1 x 25, 3 St. 2 x 25, 2 St. 3 x 25 mm  
**Kreuzschlitz (PZD):** 3 St. 1 x 25, 3 St. 2 x 25, 3 St. 3 x 25 mm  
**TORX®-Profil:** 1St.T10x25mm, 1St.T15x25mm, 1St.T20x25mm, 1 St. T25x25mm, 1 St. T30x25mm, 1 St. T40x25 mm  
**Innensechskant-Profil (Hex-Plus):** je 1x 4mm, 5mm, 6x25 mm

Art.-Nr.	Ausführung	€ HTVA /Set
4000829903	Bit-Check 30 Metal 1 - 30 teilig	20,93 €



Wera Bitsortiment Bit-Check 12 Wood 2 bestückt mit hochwertigen Bits zähhart und Bithalter. Lieferung in mehrkomponentigem Bit-Check.

**Inhalt:**

1 x Bithalter mit Sprengring und Dauermagnet 50 mm lang  
**Kreuzschlitz (PH):** 1 St. 2 x 25 mm,  
**Kreuzschlitz (PZD):** 1 St. 1x25mm, 2 St. 2x25mm, 1 St. 3x25mm  
**TORX®-Profil:** 1St.T10x25mm, 1St.T15x25mm, 1St.T20x25mm, 1 St. T25x25mm, 1 St. T30x25mm, 1 St. T40x25 mm (zähhart)

Art.-Nr.	Ausführung	€ HTVA /Set
4000829035	Bit-Check 12 Wood 2 - 12 teilig	14,95 €



Wera Bitsortiment Bit-Check 30 TX Universal 1 bestückt mit hochwertigen Bits zähhart und Bithalter.

**Inhalt:**

1 x Bithalter (50 mm lang) mit Magnet und Sprengring  
Bits zähhart für Schrauben mit Innen-TORX®-Profil: 3St.Gr.10 5St.Gr.15, 8St.Gr.20, 7St.Gr.25, 4St.Gr.30, 2St.Gr.40 x 25mm

Art.-Nr.	Ausführung	€ HTVA /Set
4000829905	Bit-Check 30 TX Universal 1 - 30 teilig	20,93 €



**Wera Bit-/Steckschlüsselset Tool-Check, bestückt mit 28 hochwertigen Bits, Bit-Knarre (Zyklus Mini Knarre Vollstahlausführung, Bit-Halter Rapidaptor, Adapter für Nüsse und 7 Steckschlüssel-Einsätze 6,3mm (1/4"))**

**Inhalt:**

1 x Bit-Halter Rapidaptor mit starkem Dauermagnet und Schnellwechselfutter (Länge 50 mm)

1 x Bit-Knarre Zyklus Mini (Vollstahlausführung)

1 x Adapter (1/4")-Außenvierkant auf (1/4")-Außensechskant

1/4" Steckschlüssel-Einsatz: 5,5- 6 - 7 - 8 - 10 - 12 - 13 mm

**Bits für Schlitzschrauben:** Gr. 1,0 x 5,5 x 25 mm

**Kreuzschlitz (PH):** 2 St. 1 x 25, 3 St. 2 x 25 mm, 1 St. 3 x 25 mm

**Kreuzschlitz (PZD):** 1 St. 1x25mm, 3 St. 2x25mm, 1 St. 3x25mm

**Innensechskant-Profil:** Gr. 3,0x25mm, 4,0x25mm, 5,0x25mm

6,0x25mm, 8,0x25mm **TORX®-Profil:** Gr. T 10 - T 15 - T 20 - T 25 -

T 30 - T 40 x 25 mm **TORX®-Profil m.Bohrung:** Gr. T 10 - T 15 -

T 20 - T 25 - T 30. Lieferung im Tool-Check mit Gürtelclip.

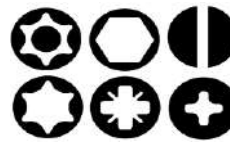

- S2-modifizierter Stahl & optimierter Wärmebehandlungsprozess für überdurchschnittliche Härte und starke Leistung
- Die konische Torsionszone des Bits verarbeitet beim Bohren von Material aller Art Drehmomentspitzen gut.
- Farbcodierte Bits für schnelle Übersicht und Identifizierung des richtigen Bittyps.

**Bosch 43-teiliges Set m. Schrauberbits und Steckschlüsseln, die Extra Hart-Schrauberbit ist eine gute Wahl für allgemeine Arbeiten. Geliefert mit Schnellwechseluniversalhalter sowie magnetischem Universalhalter.**

Art.-Nr.	Ausführung	€ HTVA /Set
4000829703	Bitsortiment Tool-Check plus - 39 teilig	84,62 €

Art.-Nr.	Ausführung	€ HTVA /ST
5.2607017723	43 teiliges SET in Kunststoff-BOX	40,56 €

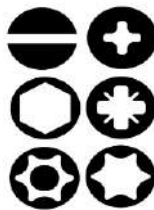

- 32-teiliges Bitset als gute Wahl für allgemeine Arbeiten
- Das Set enthält verschiedene Schrauberbits.
- Wird in einem kleinen und kompakten Etui mit transparentem Deckel geliefert, das griffbereit an den Gürtel passt.

**Bosch 32-teilige Bitsets mit Extra Hart-Schrauberbits. Das Bit-Set ist eine gute Wahl für allgemeine Arbeiten. Mit 25mm Klinglänge & Schnellwechseluniversalhalter.**

Art.-Nr.	Ausführung	€ HTVA /ST
5.2607017319	32 teiliges SET in Kunststoff-BOX	18,01 €



- Farbcodierte Schrauberbits aus wärmebehandeltem, S2-modifiziertem Stahl für Härte und Verschleißfestigkeit
- CYL-3 Bohrer werden aus einer Carbide-Mischung hergestellt, die für Stärke und Haltbarkeit sorgen, die du zum Bohren in Beton und Naturstein benötigst

**Bosch 35-teilige Pick and Clic Schrauberbit & CYL-3 Bohrer-Set Das Extra Hard und CYL-3 Set, 35-tlg. ist ein umfangreiches Set für alle Standard-Schraubarbeiten und Bohren in Beton und Naturstein**

Art.-Nr.	Ausführung	€ HTVA /ST
5.2607017724	35-teiliges Pick and Clic - Set	43,26 €





- Farbcodierte Schrauberbits aus wärmebehandeltem, S2-modifiziertem Stahl für Härte und Verschleißfestigkeit
- Metal HSS Bohrer sind aus Schnellarbeitsstahl gefertigt für die Hitzebeständigkeit, die du beim Bohren in Metall benötigst

**Bosch 35-teilige Pick and Clic Schrauberbit & HSS-Metall Das Extra Hard & HSS-Bohrer, 35-tlg. ist ein umfangreiches Set für alle Standard-Schraubarbeiten und Bohren in Metall**

Art.-Nr.	Ausführung	€ HTVA /ST
5.2607017726	35-teiliges Pick and Clic - Set	51,37 €



- Die spezielle Torsionszone sorgt für extreme Haltbarkeit bei Dauerbelastung.
- S2-modifizierter Stahl & optimierter Wärmebehandlungsprozess für besonders große Haltbarkeit und Höchstleistung

**Bosch 36-teilige Pick and Clic Impact Control Schrauberbitset ist ein individuell zusammenstellbares Set mit robusten Bits für schwere Arbeiten. Mit Magnetischer Universalhalter (Standard) und Universalhalter Quick Release.**

Art.-Nr.	Ausführung	€ HTVA /ST
5.2608522517	36-teiliges Pick and Clic Impact	67,60 €



- Farbcodierte Schrauberbits aus wärmebehandeltem, S2-modifiziertem Stahl für Härte und Verschleißfestigkeit
- Die PRO Wood Bohrer verfügen über eine Zentrierspitze, die ein Wandern der Spitze vermeidet und dich so beim präzisen Bohren unterstützt

**Bosch 35-teilige Pick and Clic Schrauberbit & PRO-WOOD-Set Das Extra Hard & Holzbohrer, 35-tlg. ist ein umfangreiches Set für alle Standard-Schraubarbeiten und Bohren in Holz**

Art.-Nr.	Ausführung	€ HTVA /ST
5.2607017725	35-teiliges Pick and Clic - Set	51,37 €



- Die spezielle Torsionszone sorgt für extreme Haltbarkeit bei Dauerbelastung.
- S2-modifizierter Stahl & optimierter Wärmebehandlungsprozess für besonders große Haltbarkeit und Höchstleistung

**Bosch 31-teilige Pick and Clic Impact Control Schrauberbitset ist ein individuell zusammenstellbares Set mit robusten Bits für schwere Arbeiten. Mit Universalhalter Quick Release.**

Art.-Nr.	Ausführung	€ HTVA /ST
5.2608521071	31-teiliges Pick and Clic Impact	54,08 €



6,3 mm  
1/4"



### Wera Bit zähhart für Bit-Handhalter & Maschinenbetrieb

Art.-Nr.	Kreuzschlitz ( PH )	VE	€ HTVA /VE
1.3118.073304	PH 1 x 25 mm	2	2,95 €
1.3118.073305	PH 2 x 25 mm	2	2,95 €
1.3118.135005	PH 2 x 25 mm - Gyproc	2	7,66 €
1.3118.073306	PH 3 x 25 mm	2	2,95 €
Art.-Nr.	Kreuzschlitz ( PZD )	VE	€ HTVA /VE
1.3118.073308	PZD 1 x 25 mm	2	2,95 €
1.3118.073309	PZD 2 x 25 mm	2	2,95 €
1.3118.073310	PZD 3 x 25 mm	2	2,95 €
Art.-Nr.	TORX®-Profil ( TX )	VE	€ HTVA /VE
1.3118.073313	TX 10 x 25 mm	2	4,62 €
1.3118.073340	TX 15 x 25 mm	2	4,62 €
1.3118.073314	TX 20 x 25 mm	2	4,62 €
1.3118.073315	TX 25 x 25 mm	2	4,62 €
1.3118.073316	TX 30 x 25 mm	2	4,62 €
1.3118.073317	TX 40 x 25 mm	2	4,62 €
1.3118.073346	TX 50 x 35 mm	2	6,59 €
Art.-Nr.	Sechskant-Profil ( Hex )	VE	€ HTVA /VE
1.3118.073052	HEX 3,0 x 25 mm	2	7,61 €
1.3118.073053	HEX 4,0 x 25 mm	2	7,61 €
1.3118.073054	HEX 5,0 x 25 mm	2	7,61 €
1.3118.073055	HEX 6,0 x 25 mm	2	7,61 €



6,3 mm  
1/4"



### Wera Steckschlüsseinsatz für Bit-Handhalter und Maschinenbetrieb (konventioneller Akkuschauber) mit starkem Dauermagnet. Mit 6-Kant-Antrieb

Art.-Nr.	Innen-Sechskant-Profil	VE	€ HTVA /VE
1.3118.073503	SW 8,0 mm x 50 mm	1	11,64 €
1.3118.073505	SW 10,0 mm x 50 mm	1	11,64 €
1.3118.073508	SW 13,0 mm x 50 mm	1	13,86 €
1.3118.073510	SW 3/8" x 50 mm	1	13,50 €



6,3 mm  
1/4"



### Wera Bithalter mit Edelstahlhülse, starkem Dauermagnet und Sprengring. Antrieb: (1/4")-Sechskant DIN 3126 Abtrieb: (1/4")-Außensechskant, DIN 3126

Art.-Nr.	Gesamt-L	VE	€ HTVA /St.
1.3118.073401	1/4"x50 mm	1	7,91 €
1.3118.073357	1/4"x75 mm	1	13,63 €
1.3118.134398	1/4"x152 mm	1	18,28 €



6,3 mm  
1/4"



### Wera Bit für den universellen Einsatz · mit Torsionszone für Bit-Handhalter und Maschinenbetrieb (Akkuschauber)

Art.-Nr.	Kreuzschlitz ( PH )	VE	€ HTVA /VE
1.3118.134380	PH 1 x 50 mm	2	9,67 €
1.3118.134381	PH 2 x 50 mm	2	9,67 €
1.3118.134382	PH 3 x 50 mm	2	9,67 €
Art.-Nr.	Kreuzschlitz ( PZD )	VE	€ HTVA /VE
1.3118.134384	PZD 1 x 50 mm	2	9,67 €
1.3118.134385	PZD 2 x 50 mm	2	9,67 €
1.3118.134386	PZD 3 x 50 mm	2	9,67 €
Art.-Nr.	TORX®-Profil ( TX )	VE	€ HTVA /VE
1.3118.073720	TX 10 x 50 mm	2	13,19 €
1.3118.073721	TX 15 x 50 mm	2	13,19 €
1.3118.073722	TX 20 x 50 mm	2	13,19 €
1.3118.073723	TX 25 x 50 mm	2	13,19 €
1.3118.073724	TX 30 x 50 mm	2	13,19 €
Art.-Nr.	TORX®-Profil ( TX ) - IMPACT	VE	€ HTVA /VE
1.3118.073965	TX 25 x 50 mm - IMPACT	1	10,88 €
1.3118.073966	TX 30 x 50 mm - IMPACT	1	10,88 €
1.3118.073967	TX 40 x 25 mm - IMPACT	1	10,88 €
Art.-Nr.	Sechskant-Profil ( Hex )	VE	€ HTVA /St.
1.3118.073058	HEX 3,0 x 50 mm	2	13,71 €
1.3118.073059	HEX 4,0 x 50 mm	2	13,71 €
1.3118.073060	HEX 5,0 x 50 mm	2	13,71 €
1.3118.073061	HEX 6,0 x 50 mm	2	13,71 €



6,3 mm  
1/4"



### Wera Bithalter "Rapidaptor" mit starkem Dauermagnet und Schnellwechselfutter. Antrieb: (1/4")-Sechskant Abtrieb: (1/4")-Außensechskant, DIN 3126

Einfacher Bit-Einsatz und automatische Verriegelung, blitzschnelle Bit-Entnahme auch bei kleineren Bit-Größen ohne Hilfswerkzeug.

Art.-Nr.	Gesamt-L	VE	€ HTVA /St.
1.3118.073421	1/4"x50 mm	1	23,85 €



6,3 mm  
1/4"



### Wera Bit-Abstandhalter Trockenbau Hochwertiger Abstandhalter aus Aluminium Schraubtiefe kann stufenlos eingestellt werden.

Art.-Nr.	Innen-Sechskant-Profil	VE	€ HTVA /VE
1.3118.073210	1/4"x50 mm	1	13,37 €





6,3 mm  
1/4"

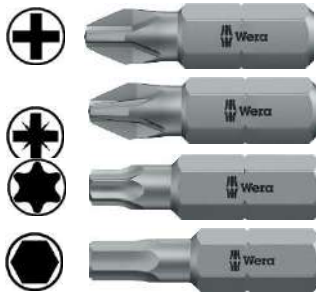

**Wera Bit zähhart für Bit-Handhalter & Maschinenbetrieb**  
Abnahme nur in vollen VE



6,3 mm  
1/4"



**Wera Bit für den universellen Einsatz · mit Torsionszone für Bit-Handhalter und Maschinenbetrieb (Akkuschrauber)**  
Abnahme nur in vollen VE

Art.-Nr.	Kreuzschlitz ( PH )	VE	€ HTVA /VE
4000829311	PH 1 x 25 mm	10	6,00 €
4000829312	PH 2 x 25 mm	10	6,00 €
4000829313	PH 3 x 25 mm	10	6,00 €
Art.-Nr.	Kreuzschlitz ( PZD )	VE	€ HTVA /VE
4000829321	PZD 1 x 25 mm	10	6,00 €
4000829322	PZD 2 x 25 mm	10	6,00 €
4000829323	PZD 3 x 25 mm	10	6,00 €
Art.-Nr.	TORX®-Profil ( TX )	VE	€ HTVA /VE
4000829330	TX 10 x 25 mm	10	10,50 €
4000829331	TX 15 x 25 mm	10	10,50 €
4000829332	TX 20 x 25 mm	10	10,50 €
4000829333	TX 25 x 25 mm	10	10,50 €
4000829334	TX 27 x 25 mm	10	10,50 €
4000829335	TX 30 x 25 mm	10	10,50 €
4000829336	TX 40 x 25 mm	10	10,50 €
Art.-Nr.	Sechskant-Profil ( Hex )	VE	€ HTVA /VE
4000829404	HEX 3,0 x 25 mm	10	20,50 €
4000829406	HEX 4,0 x 25 mm	10	20,50 €
4000829408	HEX 5,0 x 25 mm	10	20,50 €
4000829410	HEX 6,0 x 25 mm	10	20,50 €

Art.-Nr.	Kreuzschlitz ( PH )	VE	€ HTVA /VE
4000829375	PH 1 x 50 mm	10	25,00 €
4000829376	PH 2 x 50 mm	10	25,00 €
4000829377	PH 3 x 50 mm	10	25,00 €
Art.-Nr.	Kreuzschlitz ( PZD )	VE	€ HTVA /VE
4000829385	PZD 1 x 50 mm	10	25,00 €
4000829386	PZD 2 x 50 mm	10	25,00 €
4000829387	PZD 3 x 50 mm	10	25,00 €
Art.-Nr.	TORX®-Profil ( TX )	VE	€ HTVA /VE
4000829340	TX 10 x 50 mm	10	36,50 €
4000829341	TX 15 x 50 mm	10	36,50 €
4000829342	TX 20 x 50 mm	10	36,50 €
4000829343	TX 25 x 50 mm	10	36,50 €
4000829344	TX 27 x 50 mm	10	36,50 €
4000829345	TX 30 x 50 mm	10	36,50 €
4000829346	TX 40 x 25 mm	10	36,50 €
Art.-Nr.	Sechskant-Profil ( Hex )	VE	€ HTVA /VE
4000829405	HEX 3,0 x 89 mm	1	8,25 €
4000829407	HEX 4,0 x 89 mm	1	8,25 €
4000829409	HEX 5,0 x 89 mm	1	8,25 €
4000829411	HEX 6,0 x 89 mm	1	8,25 €



6,3 mm  
1/4"



**Wera Bithalter mit Edelstahlhülse, starkem Dauermagnet und Sprengring. Antrieb: (1/4")-Sechskant DIN 3126**  
Abtrieb: (1/4")-Außensechskant, DIN 3126

Art.-Nr.	Gesamt-L	VE	€ HTVA /St.
4000829598	1/4"x50 mm	1	7,25 €
4000829600	1/4"x75 mm	1	11,75 €
4000829595	1/4"x152 mm	1	14,25 €



6,3 mm  
1/4"



**Wera Steckschlüsseinsatz für Bit-Handhalter und Maschinenbetrieb (konventioneller Akkuschrauber) mit starkem Dauermagnet. Mit 6-Kant-Antrieb**

Art.-Nr.	Innen-Sechskant-Profil	VE	€ HTVA /St.
4000821038	SW 8,0 mm x 50 mm	1	6,25 €
4000821040	SW 10,0 mm x 50 mm	1	6,25 €
4000821042	SW 13,0 mm x 50 mm	1	7,50 €
4000821041	SW 3/8" x 50 mm	1	7,25 €



6,3 mm  
1/4"



**Wera Bithalter "Rapidaptor" mit starkem Dauermagnet und Schnellwechselfutter. Antrieb: (1/4")-Sechskant**  
Abtrieb: (1/4")-Außensechskant, DIN 3126

Einfacher Bit-Einsatz und automatische Verriegelung, blitzschnelle Bit-Entnahme auch bei kleineren Bit-Größen ohne Hilfswerkzeug.

Art.-Nr.	Gesamt-L	VE	€ HTVA /St.
4000829607	1/4"x50 mm	1	18,75 €



**Wiha Winkelschraubvorsatz 1/4 Zoll Drehmom.max.14 Nm 400min<sup>-1</sup> - mit abgewinkeltem Kopf (105°) · für den Einsatz im konv. Akkuschrauber · Stahlgehäuse · für Bits C 6,3 und E 6,3**

Art.-Nr.	Ausführung	VE	€ HTVA /St.
4000790006	1/4 Zoll x L: 135 mm	1	48,95 €



## Schraubenschlüssel & Sätze

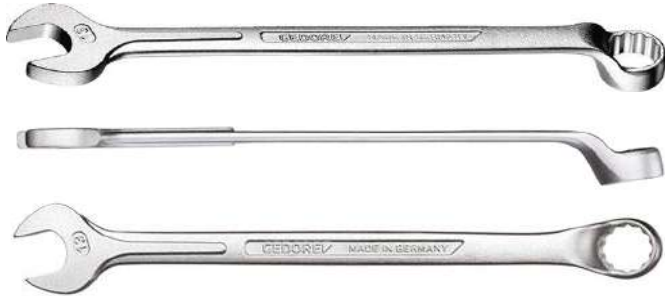

Gedore Ringmaulschlüssel " 1 B "

- Ausführung nach DIN 3113 Form B, ISO 3318, ISO 7738
- Chrom-Vanadium-Stahl 31CrV3, verchromt
- Sorgfältig geschmiedet und fachgerecht verarbeitet
- Ring: gekröpft und 10° abgewinkelt, mit UD-Profil für schonende Kraftübertragung
- Überbelastung wird durch Verformung angezeigt
- Tiefliegende bzw. versenkte Muttern oder Schrauben können mit dem gekröpften Ring sicher betätigt werden
- Hochwertige Industriequalität für harte Dauerbeanspruchung

Art.-Nr.	Schlüsselweite x Gesamt-L	VE	€ HTVA /St.
4000823631	6 mm - 100 mm	1	11,25 €
4000823632	7 mm - 112 mm	1	11,95 €
4000823633	8 mm - 125 mm	1	11,95 €
4000823634	9 mm - 138 mm	1	12,75 €
4000823635	10 mm - 148 mm	1	13,50 €
4000823636	11 mm - 158 mm	1	14,25 €
4000823637	12 mm - 168 mm	1	14,50 €
4000823638	13 mm - 185 mm	1	14,75 €
4000823639	14 mm - 198 mm	1	15,50 €
4000823640	15 mm - 210 mm	1	17,25 €
4000823641	16 mm - 220 mm	1	20,95 €
4000823642	17 mm - 232 mm	1	22,95 €
4000823643	18 mm - 245 mm	1	22,95 €
4000823644	19 mm - 258 mm	1	23,95 €
4000823645	20 mm - 270 mm	1	25,95 €
4000823646	21 mm - 280 mm	1	26,95 €
4000823647	22 mm - 292 mm	1	28,95 €
4000823648	23 mm - 305 mm	1	30,95 €
4000823649	24 mm - 318 mm	1	31,95 €
4000823650	25 mm - 328 mm	1	33,95 €
4000823651	26 mm - 340 mm	1	34,95 €
4000823652	27 mm - 352 mm	1	34,95 €
4000823653	28 mm - 370 mm	1	38,95 €
4000823654	29 mm - 370 mm	1	40,95 €
4000823655	30 mm - 390 mm	1	41,95 €
4000823656	32 mm - 412 mm	1	44,95 €
4000823657	34 mm - 412 mm	1	63,95 €
4000823658	36 mm - 460 mm	1	79,95 €
4000823659	41 mm - 520 mm	1	92,95 €
4000823660	46 mm - 550 mm	1	135,00 €
4000823661	50 mm - 580 mm	1	189,00 €

## PROXXON

Proxxon SlimLine-  
Ring-Maul-Schlüssel-Satz,  
Nach DIN 3113, ISO 3318.  
Komplett mit Halter

Inhalt 23820:  
6 - 7 - 8 - 9 mm  
10 - 11 - 12 - 13 mm  
14 - 15 - 17 - 19 mm

Inhalt 23821:  
6 - 7 - 8 - 9 - 10 mm  
11 - 12 - 13 - 14 - 15 mm  
16 - 17 - 18 - 19 - 21 mm



Art.-Nr.	Ausführung	€ HTVA /Set
1.3114.23820	Ring-Maulschlüssel-Satz - 12tlg.	32,31 €
1.3114.23821	Ring-Maulschlüssel-Satz - 15tlg.	44,87 €

## PROXXON

Proxxon SlimLine-  
Doppel-Maul-Schlüssel-Satz,

8-teilig. Komplett mit Halter.  
Nach DIN 3110 und ISO 3318.

Inhalt:  
6 x 7mm - 8 x 9mm  
10 x 11mm - 12 x 13mm  
14 x 15mm - 16 x 17mm  
18 x 19mm - 20 x 22 mm



Art.-Nr.	Ausführung	€ HTVA /Set
1.3114.23800	Doppelmaulschlüssel-Satz - 8tlg.	27,18 €

## PROXXON

Proxxon SlimLine-  
Doppel-Ring-Schlüssel-Satz,

8-teilig. Komplett mit Halter.  
Nach DIN 838 und ISO 3318.

Inhalt:  
6 x 7mm - 8 x 9mm  
10 x 11mm - 12 x 13mm  
14 x 15mm - 16 x 17mm  
18 x 19mm - 20 x 22 mm



Art.-Nr.	Ausführung	€ HTVA /Set
1.3114.23810	Doppelringschlüssel-Satz - 8tlg.	43,16 €



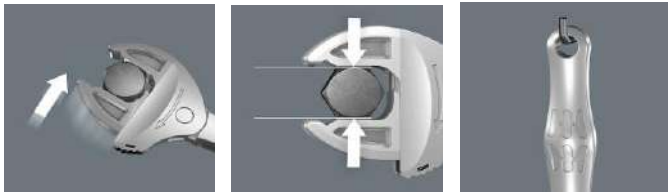

**Wera Maulschlüssel 6004 Joker selbstjustierend**  
 verstellbar · selbstjustierend · zugreifend · ratschend  
 automatisch stufenlos zugreifend · schraubenschonend  
 (glatte Backen) · Ratschenfunktion  
 durchgängiges Schrauben ohne Absetzen ·  
 kleiner Rückschwenkwinkel von nur 30°

Art.-Nr.	Schlüsselweite x Gesamt-L	VE	€ HTVA /St.
4000821249	10 - 13 mm - 154 mm	1	36,95 €
4000822314	13 - 16 mm - 188 mm	1	42,95 €
4000821263	16 - 19 mm - 224 mm	1	51,95 €
4000821268	24 - 32 mm - 322 mm	1	66,95 €



**Wera Maul-Ring-Ratschen-Schlüssel-Sätze "JOKER"**  
 mit einzigartigem Maul · mit Haltefunktion auf der  
 Maulseite · aus Chrom-Molybdän-Stahl · Nickel-Chrom-  
 Beschichtung f. hohen Korrosionsschutz · griffiger Schaft.  
 Gerade Form. Lieferung in robuster Tasche.

**Sein Plus auf der Maulseite:**  
 Mit Praktischer Haltefunktion und einem integrierte  
 Endanschlag. Sicheres Verschrauben auch bei hohen  
 Drehmomentent. Kein Wenden des Schlüssels nötig da  
 der Rückschwenkwinkel von nur 30° ein lästiges  
 Umdrehen des Schlüssels zum Weiterschrauben

**überflüssig macht.**  
**Sein Plus auf der Ringseite:**  
 Ratschenmechanik auf der Ringseite: Außergewöhnlich  
 hohe Feinverzahnung mit 80 Zähnen sorgt für Flexibilität  
 auch in engen Bauräumen.

Art.-Nr.	Ausführung	€ HTVA /Set
4000821477	10 - 13 - 17 - 19 mm	88,80 €
4000821535	8-10-11-12-13-14-15-16-17-18-19 mm	247,00 €

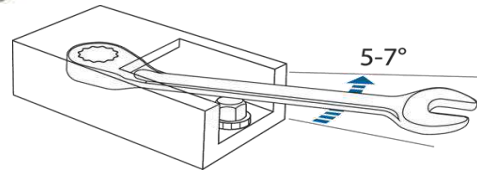

Gedore " 7UR " Ratschenringmaulschlüssel,

- Hohe Drehmomentübertragung
- Chrom-Vanadium-Stahl 31CrV3
- Blendfrei-Optik durch mattes Verchromen, Sperreinsatz und Sperrklinke manganphosphatiert
- Glühend geschmiedet
- Maul: präzise auf exaktes Nennmaß geschliffen für optimale Kontaktflächen
- Ringseite 13° abgewinkelt, umschaltbar
- Mit Maulschlüssel mit Ringratsche No. 7 R für ratschendes Lösen oder Schnellanzug
- Handsympathische Haptik durch taillierten Schaft
- Verwindungssteife Geometrie mit Doppel-T-Träger Effekt

Art.-Nr.	Schlüsselweite x Gesamt-L	VE	€ HTVA /St.
4000821920	8 mm - 140 mm	1	25,95 €
4000821921	9 mm - 150 mm	1	26,95 €
4000821922	10 mm - 160 mm	1	27,95 €
4000821923	11 mm - 164 mm	1	28,95 €
4000821924	12 mm - 170 mm	1	28,95 €
4000821925	13 mm - 180 mm	1	30,95 €
4000821926	14 mm - 190 mm	1	35,95 €
4000821927	15 mm - 200 mm	1	38,95 €
4000821928	16 mm - 212 mm	1	38,95 €
4000821929	17 mm - 225 mm	1	40,95 €
4000821930	18 mm - 237 mm	1	41,95 €
4000821931	19 mm - 250 mm	1	43,95 €
4000821932	21 mm - 274 mm	1	59,95 €
4000821933	22 mm - 292 mm	1	63,95 €
4000821934	24 mm - 325 mm	1	72,95 €

## PROXXON



**Proxxon MicroSpeeder mit Hebelumschaltung und 15° Abwinkelung ringseitig. Geliefert in stabiler Stahlbox.**  
 Schlüsselweite: 8 - 10 - 13 - 16 - 17 - 18 und 19 mm

Art.-Nr.	Ausführung	€ HTVA /Set
1.3114.23124	MicroSpeeder-Satz - 7tlg.	79,92 €



## Steckschlüssel & Zubehör

**1/4"****Koken**

**KO-KEN 1/4" Sechskant-Steckschlüssel  
kurze Form - FLAT DRIVE®  
Material: Chrom Molybdän verchromt**

Art.-Nr.	Schlüsselweite x Gesamt-L	VE	€ HTVA /St.
1.3112.2400M-04	4,0 x 22 mm	1	2,96 €
1.3112.2400M-045	4,5 x 22 mm	1	2,96 €
1.3112.2400M-05	5,0 x 22 mm	1	2,96 €
1.3112.2400M-055	5,5 x 22 mm	1	2,96 €
1.3112.2400M-06	6,0 x 22 mm	1	2,96 €
1.3112.2400M-07	7,0 x 22 mm	1	2,96 €
1.3112.2400M-08	8,0 x 22 mm	1	2,96 €
1.3112.2400M-09	9,0 x 22 mm	1	2,96 €
1.3112.2400M-10	10,0 x 22 mm	1	2,96 €
1.3112.2400M-11	11,0 x 22 mm	1	3,08 €
1.3112.2400M-12	12,0 x 22 mm	1	3,08 €
1.3112.2400M-13	13,0 x 22 mm	1	3,32 €
1.3112.2400M-14	14,0 x 24 mm	1	3,74 €

**1/4"****Koken**

**KO-KEN 1/4" Sechskant-Steckschlüssel  
lange Form - FLAT DRIVE®  
Material: Chrom Molybdän verchromt**

Art.-Nr.	Schlüsselweite x Gesamt-L	VE	€ HTVA /St.
1.3112.2300M-04	4,0 x 50 mm	1	6,12 €
1.3112.2300M-045	4,5 x 50 mm	1	6,12 €
1.3112.2300M-05	5,0 x 50 mm	1	6,12 €
1.3112.2300M-055	5,5 x 50 mm	1	6,12 €
1.3112.2300M-06	6,0 x 50 mm	1	6,12 €
1.3112.2300M-07	7,0 x 50 mm	1	6,12 €
1.3112.2300M-08	8,0 x 50 mm	1	6,12 €
1.3112.2300M-09	9,0 x 50 mm	1	6,12 €
1.3112.2300M-10	10,0 x 50 mm	1	6,30 €
1.3112.2300M-11	11,0 x 50 mm	1	6,30 €
1.3112.2300M-12	12,0 x 50 mm	1	6,42 €
1.3112.2300M-13	13,0 x 50 mm	1	6,62 €
1.3112.2300M-14	14,0 x 50 mm	1	7,16 €

**1/4"****Koken**

**KO-KEN 1/4" - Z-Serie Umschaltknarre, 72 Zahn,  
Material: Chrom Molybdän verchromt \* AKTION \***

Art.-Nr.	Antrieb x Gesamt-L	VE	€ HTVA /St.
1.3112.2725Z	1/4" x 114 mm	1	41,88 €

**1/4"****Koken**

**KO-KEN 1/4" Kip-Winkel-Verlängerung  
Wobble-Fix - Extension Bar  
Material: Chrom Molybdän verchromt**

Art.-Nr.	Antrieb x Gesamt-L	VE	€ HTVA /St.
1.3112.2763-50	1/4" x 50 mm	1	9,86 €
1.3112.2763-100	1/4" x 100 mm	1	11,64 €
1.3112.2763-150	1/4" x 150 mm	1	15,04 €

**1/4"****Koken**

**KO-KEN 1/4" Universal Gelenk-Einsatz " Kardangelen "  
Material: Chrom Molybdän verchromt**

Art.-Nr.	Antrieb x Gesamt-L	VE	€ HTVA /St.
1.3112.2770	1/4" x 33 mm	1	14,80 €

**1/4" 3/8"****Koken**

**KO-KEN Vergrößerungs-Adapter 1/4"x3/8"  
sowie ein Reduzieradapter 3/8"x1/4"  
Material: Chrom Molybdän verchromt**

Art.-Nr.	Innen- x Außen-Antrieb	VE	€ HTVA /St.
1.3112.2233A	1/4" F x 3/8" M - max 86Nm	1	6,28 €
1.3112.3322A	3/8" F x 1/4" M - max 86Nm	1	7,90 €





## 1/4" 3/8" 1/2"

### Koken



2233A	1/4" X 3/8"	
3322A	3/8" X 1/2"	Warranty/Garantie 86Nm
3344A	3/8" X 1/2"	
4433A	1/2" X 3/4"	Warranty/Garantie 290Nm
4466A	1/2" X 3/4"	
6644A	3/4" X 1"	Warranty/Garantie 668Nm

KO-KEN Vergrößerungs- und Reduzieradapter-Satz, 6-tlg  
Material: Chrom Molybdän verchromt  
geliefert im Kunststoffkoffer

Art.-Nr.	Ausführung	€ HTVA /Set
1.3112.PK2346/6	F 1/4" x M 3/8" - F 3/8" x M 1/4" F 3/8" x M 1/2" - F 1/2" x M 3/8" F 1/2" x M 3/4" - F 3/4" x M 1/2"	64,68 €

## 1/4" 1/2"



### Koken

KO-KEN 1/4" Steckschlüssel auf 1/4" Klingenhalter  
KO-KEN 1/2" Steckschlüssel auf 1/4" Klingenhalter  
KO-KEN 1/2" IMPACT Steckschlüssel auf 1/4" Klingenhalter

Art.-Nr.	Ausführung	VE	€ HTVA /St.
1.3112.2137	1/4" x 1/4"	1	5,72 €
1.3112.4137	1/2" x 1/4"	1	7,56 €
1.3112.14142-F6.3	1/2" x 1/4" - IMPACT	1	34,28 €

## 1/4"

### Koken



ESH2001		16 Pieces Set / Δ = 630g	
METAL CASE: W160 x H100 x T28mm			
Sockets		Accessories	
	2410M Surface Drive Sockets 4, 5, 5.5, 6, 7, 8, 9, 10, 11, 12, 13		2753J
			2763-50
			2760-150
			2770
			2785

KO-KEN 1/4" Steckschlüssel-Satz 16tlg.  
geliefert in Stahlblechkasten \* AKTION \*

Art.-Nr.	Ausführung	VE	€ HTVA /St.
1.3112.ESH2001	1/4" - 16tlg.	1	67,52 €

## 1/4"

### Koken



2258M		31 Pieces Set / Δ = 965g	
METAL CASE: W240 x H100 x T32mm			
Sockets		Accessories	
	2400M 6-pt. Sockets 4, 4.5, 5, 5.5, 6, 7, 8, 9, 10, 11, 13		2753J
	2000.28 Bit Sockets 1, 2, 3		2760-100
	2005.25 Bit Sockets 4, 6		2769N-150
	2010M.25 Bit Sockets 3, 4, 5, 6, 8		2770
	2025.28 Bit Sockets T10, T15, T20, T25, T30		2785

KO-KEN 1/4" Steckschlüssel-Satz 31tlg.  
geliefert in Stahlblechkasten \* AKTION \*

Art.-Nr.	Ausführung	VE	€ HTVA /St.
1.3112.2258M	1/4" - 31tlg.	1	127,35 €

## 1/4"

### Koken



P2258M		31 Pieces Set / Δ = 860g	
PLASTIC CASE: W245 x H120 x T45mm			
Sockets		Accessories	
	2400M 6-pt. Sockets 4, 5, 5.5, 6, 7, 8, 9, 10, 11, 12, 13		2753J
	2000.28 Bit Sockets 1, 2, 3		2760-100
	2005.25 Bit Sockets 4, 6		2769N-150
	2010M.25 Bit Sockets 3, 4, 5, 6, 8		2770
	2025.28 Bit Sockets T10, T15, T20, T25, T30		2785

KO-KEN 1/4" Steckschlüssel-Satz 31tlg.  
geliefert in Kunststoffkassette \* AKTION \*

Art.-Nr.	Ausführung	VE	€ HTVA /St.
1.3112.P2258M	1/4" - 31tlg.	1	127,35 €

**3/8"****Koken****3/8"****Koken****KO-KEN 3/8" Sechskant-Steckschlüssel  
kurze Form - FLAT DRIVE®  
Material: Chrom Molybdän verchromt**

Art.-Nr.	Schlüsselweite x Gesamt-L	VE	€ HTVA /St.
1.3112.3400M-06	6,0 x 26 mm	1	3,66 €
1.3112.3400M-07	7,0 x 26 mm	1	3,66 €
1.3112.3400M-08	8,0 x 26 mm	1	3,66 €
1.3112.3400M-09	9,0 x 26 mm	1	3,66 €
1.3112.3400M-10	10,0 x 26 mm	1	3,66 €
1.3112.3400M-11	11,0 x 26 mm	1	3,66 €
1.3112.3400M-12	12,0 x 26 mm	1	3,66 €
1.3112.3400M-13	13,0 x 26 mm	1	4,02 €
1.3112.3400M-14	14,0 x 27 mm	1	4,28 €
1.3112.3400M-15	15,0 x 28 mm	1	4,36 €
1.3112.3400M-16	16,0 x 28 mm	1	4,36 €
1.3112.3400M-17	17,0 x 29 mm	1	4,36 €
1.3112.3400M-18	18,0 x 30 mm	1	4,64 €
1.3112.3400M-19	19,0 x 30 mm	1	4,64 €
1.3112.3400M-20	20,0 x 31 mm	1	5,64 €
1.3112.3400M-21	21,0 x 32 mm	1	5,64 €
1.3112.3400M-22	22,0 x 32 mm	1	5,64 €
1.3112.3400M-24	24,0 x 34 mm	1	6,82 €

**KO-KEN 1/4" Universal Gelenk-Einsatz " Kardangelen "  
Material: Chrom Molybdän verchromt**

Art.-Nr.	Antrieb x Gesamt-L	VE	€ HTVA /St.
1.3112.3770	3/8" x 50 mm	1	17,06 €

**3/8"****Koken****3/8"****72****Koken****KO-KEN 3/8" - Z-Serie Umschaltknarre, 72 Zahn,  
Material: Chrom Molybdän verchromt \* AKTION \***

Art.-Nr.	Antrieb x Gesamt-L	VE	€ HTVA /St.
1.3112.3725Z	3/8" x 178 mm	1	50,43 €

**3201AMW 42 Pieces Set/△△=4,700g  
METAL CASE:W445×H190×T50mm**

Sockets		Accessories	
○	3405M 12-pt. Sockets 9, 10, 11, 12, 13, 14, 15, 16, 17, 18, 19, 20, 21, 22		3753N
			3760-75
○	3405A 12-pt. Sockets 5/16, 3/8, 7/16, 1/2, 9/16, 5/8, 11/16, 3/4, 25/32, 13/16, 7/8		3760-125
			3760-250
○	3405W 12-pt. Sockets 1/8, 3/16, 1/4, 5/16, 3/8, 7/16, 1/2		3768N-250
			3769N-160
			3770
			3780
			3785
			3344A

**KO-KEN 3/8" Steckschlüssel-Satz 42tlg.  
geliefert in Stahlblechkasten \* AKTION \***

Art.-Nr.	Ausführung	VE	€ HTVA /St.
1.3112.3201AMW	3/8" - 42tlg.	1	238,46 €

**3/8"****Koken****KO-KEN 3/8" Kip-Winkel-Verlängerung  
Wobble-Fix - Extension Bar  
Material: Chrom Molybdän verchromt**

Art.-Nr.	Antrieb x Gesamt-L	VE	€ HTVA /St.
1.3112.3763-75	3/8" x 75 mm	1	10,04 €
1.3112.3763-250	3/8" x 250 mm	1	18,54 €





1/4" 3/8"  
1/2"



**Koken**

1/2"

**Koken**

**KO-KEN Vergrößerungs-Adapter**  
Material: Chrom Molybdän verchromt



**KO-KEN 1/2" Sechskant-Steckschlüssel**  
lange Form - FLAT DRIVE®  
Material: Chrom Molybdän verchromt

Art.-Nr.	Innen- x Außen-Antrieb	VE	€ HTVA /St.
1.3112.2233A	1/4"F x 3/8"M - max 86Nm	1	6,28 €
1.3112.3344A	3/8"F x 1/2"M - max 86Nm	1	7,52 €

1/4" 3/8"  
1/2"



**Koken**

**KO-KEN Reduzieradapter**  
Material: Chrom Molybdän verchromt

Art.-Nr.	Innen- x Außen-Antrieb	VE	€ HTVA /St.
1.3112.3322A	3/8"F x 1/4"M - max 86Nm	1	7,90 €
1.3112.4433A-35	1/2"F x 3/8"M - max 290Nm	1	8,80 €

Art.-Nr.	Schlüsselweite x Gesamt-L	VE	€ HTVA /St.
1.3112.4300M-10	10,0 x 77 mm	1	9,98 €
1.3112.4300M-11	11,0 x 77 mm	1	9,98 €
1.3112.4300M-12	12,0 x 77 mm	1	9,98 €
1.3112.4300M-13	13,0 x 77 mm	1	9,98 €
1.3112.4300M-14	14,0 x 77 mm	1	9,98 €
1.3112.4300M-15	15,0 x 77 mm	1	10,56 €
1.3112.4300M-16	16,0 x 77 mm	1	10,56 €
1.3112.4300M-17	17,0 x 77 mm	1	10,56 €
1.3112.4300M-18	18,0 x 77 mm	1	10,90 €
1.3112.4300M-19	19,0 x 77 mm	1	10,90 €
1.3112.4300M-20	20,0 x 77 mm	1	12,54 €
1.3112.4300M-21	21,0 x 77 mm	1	12,78 €
1.3112.4300M-22	22,0 x 77 mm	1	12,78 €
1.3112.4300M-24	24,0 x 77 mm	1	14,48 €
1.3112.4300M-27	27,0 x 77 mm	1	16,44 €
1.3112.4300M-30	30,0 x 77 mm	1	19,56 €
1.3112.4300M-32	32,0 x 77 mm	1	19,56 €

1/2"



**Koken**

**KO-KEN 1/2" Sechskant-Steckschlüssel**  
kurze Form - FLAT DRIVE®  
Material: Chrom Molybdän verchromt

Art.-Nr.	Schlüsselweite x Gesamt-L	VE	€ HTVA /St.
1.3112.4401M-08	8,0 x 36 mm	1	4,82 €
1.3112.4401M-09	9,0 x 37 mm	1	4,82 €
1.3112.4401M-10	10,0 x 37 mm	1	4,82 €
1.3112.4401M-11	11,0 x 37 mm	1	4,82 €
1.3112.4401M-12	12,0 x 37 mm	1	4,82 €
1.3112.4401M-13	13,0 x 37 mm	1	4,82 €
1.3112.4401M-14	14,0 x 37 mm	1	5,18 €
1.3112.4401M-15	15,0 x 37 mm	1	5,18 €
1.3112.4401M-16	16,0 x 37 mm	1	5,18 €
1.3112.4401M-17	17,0 x 37 mm	1	5,18 €
1.3112.4401M-18	18,0 x 37 mm	1	5,30 €
1.3112.4401M-19	19,0 x 38 mm	1	5,30 €
1.3112.4401M-20	20,0 x 38 mm	1	6,00 €
1.3112.4401M-21	21,0 x 38 mm	1	6,00 €
1.3112.4401M-22	22,0 x 40 mm	1	6,00 €
1.3112.4401M-23	23,0 x 40 mm	1	6,38 €
1.3112.4401M-24	24,0 x 42 mm	1	6,62 €
1.3112.4401M-25	25,0 x 42 mm	1	8,02 €
1.3112.4401M-26	26,0 x 43 mm	1	8,02 €
1.3112.4401M-27	27,0 x 43 mm	1	8,02 €
1.3112.4401M-28	28,0 x 43 mm	1	9,50 €
1.3112.4401M-29	29,0 x 43 mm	1	9,58 €
1.3112.4401M-30	30,0 x 46 mm	1	10,32 €
1.3112.4401M-32	32,0 x 46 mm	1	10,32 €

1/2"



**Koken**

**KO-KEN 1/2" 12-kant -Steckschlüssel**  
kurze Form - FLAT DRIVE®  
Material: Chrom Molybdän verchromt

Art.-Nr.	Schlüsselweite x Gesamt-L	VE	€ HTVA /St.
1.3112.4406M-10	10,0 x 37 mm	1	4,82 €
1.3112.4406M-11	11,0 x 37 mm	1	4,82 €
1.3112.4406M-12	12,0 x 37 mm	1	4,82 €
1.3112.4406M-13	13,0 x 37 mm	1	4,82 €
1.3112.4406M-14	14,0 x 37 mm	1	5,18 €
1.3112.4406M-15	15,0 x 37 mm	1	5,18 €
1.3112.4406M-16	16,0 x 37 mm	1	5,18 €
1.3112.4406M-17	17,0 x 37 mm	1	5,18 €
1.3112.4406M-18	18,0 x 37 mm	1	5,30 €
1.3112.4406M-19	19,0 x 38 mm	1	5,30 €
1.3112.4406M-20	20,0 x 38 mm	1	6,00 €
1.3112.4406M-21	21,0 x 38 mm	1	6,00 €
1.3112.4406M-22	22,0 x 40 mm	1	6,00 €
1.3112.4406M-24	24,0 x 42 mm	1	6,62 €
1.3112.4406M-27	27,0 x 43 mm	1	8,02 €
1.3112.4406M-30	30,0 x 46 mm	1	10,32 €
1.3112.4406M-32	32,0 x 46 mm	1	10,32 €



**Koken**



1/2"

**Koken**

1/2"



**KO-KEN 1/2" Bit-Steckschlüssel Innensechskant, kurze Form  
Chrom Molybdän + Spezial Bitstahl  
verchromt + zinkphosphatiert**

**KO-KEN 1/2" Bit-Steckschlüssel für TX-Schrauben, lange Form  
Chrom Molybdän + Spezial Bitstahl  
Zinkphosphatiert**

Art.-Nr.	Schlüsselweite x Gesamt-L	VE	€ HTVA /St.
1.3112.4010M-50-05	5,0 x 50 mm	1	7,20 €
1.3112.4010M-50-06	6,0 x 50 mm	1	7,20 €
1.3112.4010M-50-07	7,0 x 50 mm	1	7,56 €
1.3112.4010M-50-08	8,0 x 50 mm	1	7,56 €
1.3112.4010M-50-09	9,0 x 50 mm	1	7,56 €
1.3112.4010M-50-10	10,0 x 50 mm	1	7,56 €
1.3112.4010M-50-12	12,0 x 50 mm	1	8,10 €
1.3112.4010M-50-14	14,0 x 50 mm	1	8,76 €
1.3112.4010M-50-17	17,0 x 50 mm	1	10,12 €
1.3112.4010M-50-19	19,0 x 50 mm	1	11,42 €
1.3112.4012M-43-22	22,0 x 43 mm - IMPACT	1	13,64 €
1.3112.4012M-43-24	24,0 x 43 mm - IMPACT	1	14,80 €

Art.-Nr.	TX-Antrieb x Gesamt-L	VE	€ HTVA /St.
1.3112.4025-100-T20	TX 20 x 100 mm	1	11,56 €
1.3112.4025-100-T25	TX 25 x 100 mm	1	11,56 €
1.3112.4025-100-T30	TX 30 x 100 mm	1	11,80 €
1.3112.4025-100-T40	TX 40 x 100 mm	1	12,08 €
1.3112.4025-100-T45	TX 45 x 100 mm	1	12,08 €
1.3112.4025-100-T50	TX 50 x 100 mm	1	12,38 €
1.3112.4025-100-T55	TX 55 x 100 mm	1	13,32 €
1.3112.4025-100-T60	TX 60 x 100 mm	1	14,10 €
1.3112.4025-100-T70	TX 70 x 100 mm	1	26,72 €

**Koken**



1/2"

**Koken**



1/2"

**KO-KEN 1/2" Bit-Steckschlüssel Innensechskant, lange Form  
Chrom Molybdän + Spezial Bitstahl  
verchromt + zinkphosphatiert**

**KO-KEN 1/2" Bit-Steckschlüssel für Vielzahn (XZN®),  
kurze Form, Chrom Molybdän + Spezial Bitstahl  
verchromt + zinkphosphatiert**

Art.-Nr.	Schlüsselweite x Gesamt-L	VE	€ HTVA /St.
1.3112.4010M-100-05	5,0 x 100 mm	1	8,30 €
1.3112.4010M-100-06	6,0 x 100 mm	1	8,30 €
1.3112.4010M-100-07	7,0 x 100 mm	1	8,30 €
1.3112.4010M-100-08	8,0 x 100 mm	1	8,30 €
1.3112.4010M-100-09	9,0 x 100 mm	1	8,72 €
1.3112.4010M-100-10	10,0 x 100 mm	1	8,72 €
1.3112.4010M-100-12	12,0 x 100 mm	1	9,04 €
1.3112.4010M-100-14	14,0 x 100 mm	1	10,32 €
1.3112.4010M-100-17	17,0 x 100 mm	1	11,64 €
1.3112.4010M-100-19	19,0 x 100 mm	1	12,78 €

Art.-Nr.	XZN®-Antrieb x Gesamt-L	VE	€ HTVA /St.
1.3112.4020-60-M5	M 5 x 60 mm	1	9,20 €
1.3112.4020-60-M6	M 6 x 60 mm	1	9,20 €
1.3112.4020-60-M8	M 8 x 60 mm	1	9,34 €
1.3112.4020-60-M10	M 10 x 60 mm	1	9,58 €
1.3112.4020-60-M12	M 12 x 60 mm	1	10,40 €
1.3112.4020-60-M14	M 14 x 60 mm	1	11,42 €
1.3112.4020-60-M16	M 16 x 60 mm	1	15,04 €

**Koken**



1/2"

**Koken**



1/2"

**KO-KEN 1/2" IMPACT & Bit-Steckschlüssel für TX-Schrauben,  
Chrom Molybdän + Spezial Bitstahl Zinkphosphatiert**

**KO-KEN 1/2" Bit-Steckschlüssel für Vielzahn (XZN®),  
lange Form, Chrom Molybdän + Spezial Bitstahl  
verchromt + zinkphosphatiert**

Art.-Nr.	TX-Antrieb x Gesamt-L	VE	€ HTVA /St.
1.3112.4025-60-T20	TX 20 x 60 mm	1	8,30 €
1.3112.4025-60-T25	TX 25 x 60 mm	1	8,30 €
1.3112.4025-60-T30	TX 30 x 60 mm	1	8,30 €
1.3112.14025-60-T30	TX 30 x 60 mm - IMPACT	1	15,86 €
1.3112.4025-60-T40	TX 40 x 60 mm	1	9,20 €
1.3112.14025-60-T40	TX 40 x 60 mm - IMPACT	1	15,86 €
1.3112.4025-60-T45	TX 45 x 60 mm	1	9,46 €
1.3112.4025-60-T50	TX 50 x 60 mm	1	9,46 €
1.3112.14025-60-T50	TX 50 x 60 mm - IMPACT	1	16,60 €
1.3112.4025-60-T55	TX 55 x 60 mm	1	10,76 €
1.3112.4025-60-T60	TX 60 x 60 mm	1	11,18 €
1.3112.4025-60-T70	TX 70 x 60 mm	1	21,26 €

Art.-Nr.	XZN®-Antrieb x Gesamt-L	VE	€ HTVA /St.
1.3112.4020-100-M5	M 5 x 100 mm	1	10,20 €
1.3112.4020-100-M6	M 6 x 100 mm	1	10,20 €
1.3112.4020-100-M8	M 8 x 100 mm	1	10,20 €
1.3112.4020-100-M10	M 10 x 100 mm	1	11,30 €
1.3112.4020-100-M12	M 12 x 100 mm	1	11,80 €
1.3112.4020-100-M14	M 14 x 100 mm	1	12,90 €
1.3112.4020-100-M16	M 16 x 100 mm	1	18,22 €





1/2"



**Koken**



**KO-KEN 1/2" - Z-Serie Umschaltknarre, 72 Zahn,**  
Material: Chrom Molybdän verchromt \* AKTION \*

Art.-Nr.	Antrieb x Gesamt-L	VE	€ HTVA /St.
1.3112.4725Z	1/2" x 253 mm	1	76,07 €

1/2"

**Koken**



**KO-KEN 1/2" Gelenkgriff - P-Type, glatter Griff**  
durch den Verlängerten Griff bitte vorsichtig anwenden!  
Material: Chrom Molybdän verchromt \* AKTION \*

Art.-Nr.	Antrieb x Gesamt-L	VE	€ HTVA /St.
1.3112.4768P-600	1/2" x 600 mm	1	50,43 €

1/2"

**Koken**



4276	17 Pieces Set	W370xH150xT50mm	2.890g
<b>METAL CASE: W370xH150xT50mm</b>			

Sockets	Accessories
<b>4010M.50 Bit Sockets</b> 6, 7, 8, 10, 12, 14	4752J
<b>4025.60 TORX® Bit Sockets</b> T20, T25, T27, T30, T40, T45, T50, T55, T60	4763-125

**KO-KEN 1/2" Steckschlüssel-Satz 17tlg.**  
geliefert in Stahlblechkasten \* AKTION \*

Art.-Nr.	Ausführung	VE	€ HTVA /St.
1.3112.4276	1/2" - 17tlg.	1	144,44 €

1/2"

**Koken**



4241M-01	28 Pieces Set	W446xH266xT50mm	6.500g
<b>METAL CASE: W446xH266xT50mm</b>			

Sockets	Accessories
<b>(4241M-01)</b> <b>4401M 6-pt. Sockets</b> 10, 11, 12, 13, 14, 15, 16, 17, 18, 19, 20, 21, 22, 23, 24, 25, 26, 27, 28, 29, 30, 32	4753J 4760-125 4760-250 4768J-380 4770 4785

**KO-KEN 1/2" Steckschlüssel-Satz 28tlg.**  
geliefert in Stahlblechkasten \* AKTION \*

Art.-Nr.	Ausführung	VE	€ HTVA /St.
1.3112.4241M-01	1/2" - 28tlg.	1	204,27 €

1/2"

**Koken**



4262M-01	20 Pieces Set	W445xH190xT50mm	4.400g
<b>METAL CASE: W445xH190xT50mm</b>			

Sockets	Accessories
<b>(4262M-01)</b> <b>4401M 6-pt. Sockets</b> 8, 10, 11, 12, 13, 14, 15, 16, 17, 18, 19, 21, 22, 24, 27	4753J 4760-125 4760-250 4770 4785

**KO-KEN 1/2" Steckschlüssel-Satz 20tlg.**  
geliefert in Stahlblechkasten \* AKTION \*

Art.-Nr.	Ausführung	VE	€ HTVA /St.
1.3112.4262M-01	1/2" - 20tlg.	1	127,35 €



## 1/2"



## Koken



**KO-KEN T-Griff Radkreuzschlüssel Model: "4711X"**  
Mit 1/2"-Aufnahme & drehbarem Handgriff zur schnellen Demontage. Knebelgriff komplett nach rechts oder links verstellbar, durch kleine Kugelführung im Hauptarm & kleine Versenkungen im Knebelgriff lässt sich die exakte Mitte schnellstens Zentrieren. Der Knebelgriff lässt sich komplett rausziehen, Handlich verpackt. \* AKTION \*

Art.-Nr.	Ausführung	VE	€ HTVA /St.
1.3112.4711X	4711X	1	50,43 €

## 1/2"



## Koken

**KO-KEN 1/2" Kip-Winkel-Verlängerung**  
Wobble-Fix - Extension Bar  
Material: Chrom Molybdän verchromt

Art.-Nr.	Antrieb x Gesamt-L	VE	€ HTVA /St.
1.3112.4763-125	1/2" x 125 mm	1	14,18 €
1.3112.4763-250	1/2" x 250 mm	1	21,00 €

## 1/2"



## Koken

**KO-KEN 1/4" Universal Gelenk-Einsatz "Kardangelenk"**  
Material: Chrom Molybdän verchromt

Art.-Nr.	Antrieb x Gesamt-L	VE	€ HTVA /St.
1.3112.4770	1/2" x 62,4 mm	1	19,98 €



6212M-00		12 Pieces Set / $\Delta$ = 8,200g	
METAL CASE: W580 x H124 x T70mm			
Sockets	Accessories		
(6212M-00)			6749
6400M 6-pt. Sockets			6760-200
22, 24, 27, 30, 32, 36, 41, 46, 50			6785

**KO-KEN 3/4" Steckschlüssel-Satz 12tlg.**  
geliefert in Stahlblechkasten \* AKTION \*

Art.-Nr.	Ausführung	VE	€ HTVA /St.
1.3112.6212M-00	3/4" - 12tlg.	1	252,14 €

## 3/8" 1/2" 3/4"

Vergrößerungs-Adapter



Reduzier-Adapter



**KO-KEN Vergrößerungs- und oder Reduzier-Adapter**  
Material: Chrom Molybdän verchromt

Vergrößerungs-Adapter :

Art.-Nr.	Innen- x Außen-Antrieb	VE	€ HTVA /St.
1.3112.3344A	3/8" F x 1/2" M - max 86Nm	1	7,52 €
1.3112.4466A	1/2" F x 3/4" M - max 290Nm	1	11,52 €

Reduzier-Adapter :

Art.-Nr.	Innen- x Außen-Antrieb	VE	€ HTVA /St.
1.3112.4433A-35	1/2" F x 3/8" M - max 290Nm	1	8,80 €
1.3112.6644A	3/4" F x 1/2" M - max 668Nm	1	14,10 €

## 3/4"



## Koken

**KO-KEN 3/4" CLASSIC Sechskant-Steckschlüssel kurz**  
Mit FlankTraction-Profil, nach DIN 3124 / ISO 2725.  
Innenvierkant nach DIN 3120/ISO 1174 m.Kugelfangrille.  
Feinster Chrom Vanadium Stahl, matt satiniert verchromt.

Art.-Nr.	Schlüsselweite x Gesamt-L	VE	€ HTVA /St.
1.3112.6400M-19	19,0 x 50 mm	1	11,56 €
1.3112.6400M-22	22,0 x 50 mm	1	11,56 €
1.3112.6400M-24	24,0 x 50 mm	1	11,56 €
1.3112.6400M-27	27,0 x 53 mm	1	12,94 €
1.3112.6400M-29	29,0 x 55 mm	1	14,80 €
1.3112.6400M-30	30,0 x 55 mm	1	15,12 €
1.3112.6400M-32	32,0 x 57 mm	1	15,12 €
1.3112.6400M-36	36,0 x 59 mm	1	20,26 €
1.3112.6400M-38	38,0 x 59 mm	1	21,26 €
1.3112.6400M-41	41,0 x 62 mm	1	24,18 €
1.3112.6400M-46	46,0 x 68 mm	1	29,52 €
1.3112.6400M-50	50,0 x 68 mm	1	35,96 €

## 3/4"



## Koken

**KO-KEN 3/4" Gelenkgriff - geriffelter Griff**  
durch den Verlängerten Griff bitte vorsichtig anwenden !  
Material: Chrom Molybdän verchromt \* AKTION \*

Art.-Nr.	Antrieb x Gesamt-L	VE	€ HTVA /St.
1.3112.6768-1000	3/4" x 1000 mm	1	110,26 €





## IMPACT-Steckschlüssel & Zub.

1/2"

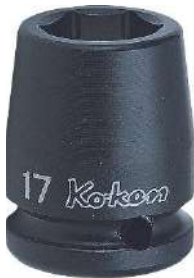

Koken

**KO-KEN 1/2" IMPACT Sechskant-Kraft-Steckschlüssel**  
kurze Ausführung , für Maschinenbetätigung  
Material: Chrom Molybdän manganphosphatiert

Art.-Nr.	Schlüsselweite x Gesamt-L	VE	€ HTVA /St.
1.3112.14400M-10	10,0 x 38 mm	1	8,02 €
1.3112.14400M-13	13,0 x 38 mm	1	8,02 €
1.3112.14400M-14	14,0 x 38 mm	1	8,02 €
1.3112.14400M-15	15,0 x 38 mm	1	9,16 €
1.3112.14400M-16	16,0 x 38 mm	1	9,16 €
1.3112.14400M-17	17,0 x 38 mm	1	9,16 €
1.3112.14400M-18	18,0 x 38 mm	1	9,16 €
1.3112.14400M-19	19,0 x 38 mm	1	9,16 €
1.3112.14400M-20	20,0 x 38 mm	1	10,12 €
1.3112.14400M-21	21,0 x 38 mm	1	10,12 €
1.3112.14400M-22	22,0 x 38 mm	1	10,12 €
1.3112.14400M-24	24,0 x 38 mm	1	11,06 €
1.3112.14400M-27	27,0 x 40 mm	1	12,54 €
1.3112.14400M-30	30,0 x 42 mm	1	14,72 €
1.3112.14400M-32	32,0 x 42 mm	1	16,40 €
1.3112.14400M-34	34,0 x 46 mm	1	23,96 €
1.3112.14400M-36	36,0 x 46 mm	1	24,42 €

1/2"



Koken

**KO-KEN 1/2" IMPACT Sechskant-Kraft-Steckschlüssel**  
lange Ausführung , für Maschinenbetätigung  
Material: Chrom Molybdän manganphosphatiert

Art.-Nr.	Schlüsselweite x Gesamt-L	VE	€ HTVA /St.
1.3112.14300M-10	10,0 x 80 mm	1	15,00 €
1.3112.14300M-13	13,0 x 80 mm	1	15,00 €
1.3112.14300M-14	14,0 x 80 mm	1	15,00 €
1.3112.14300M-15	15,0 x 80 mm	1	15,46 €
1.3112.14300M-16	16,0 x 80 mm	1	15,46 €
1.3112.14300M-17	17,0 x 80 mm	1	15,46 €
1.3112.14300M-18	18,0 x 80 mm	1	15,46 €
1.3112.14300M-19	19,0 x 80 mm	1	15,46 €
1.3112.14300M-20	20,0 x 80 mm	1	16,00 €
1.3112.14300M-21	21,0 x 80 mm	1	16,00 €
1.3112.14300M-22	22,0 x 85 mm	1	17,30 €
1.3112.14300M-24	24,0 x 85 mm	1	18,38 €
1.3112.14300M-27	27,0 x 85 mm	1	21,42 €
1.3112.14300M-30	30,0 x 85 mm	1	26,02 €
1.3112.14300M-32	32,0 x 85 mm	1	27,82 €

1/2"

Koken



**KO-KEN 1/2" Impact 6-kant Steckschlüssel** für die Radmontage  
an Alu-Felgen -  
extra dünnwandig, mit auswechselbarer-, frei  
rotierender Schutzhülse.

Im inneren mit Kunststoffanschlag zum Schutz der  
Oberflächen der empfindlichen Radschrauben  
Material: Chrom Molybdän, manganphosphatiert

Art.-Nr.	Schlüsselweite x Gesamt-L	VE	€ HTVA /St.
1.3112.14145PM-110-17	17,0 x 86 mm	1	24,86 €
1.3112.14145PM-110-19	19,0 x 86 mm	1	24,86 €
1.3112.14145PM-110-21	21,0 x 86 mm	1	26,22 €

im Set geliefert \* AKTION \*

Art.-Nr.	Ausführung	VE	€ HTVA /St.
1.3112.14201M	17, 19, 21 mm	1	50,43 €

1/2"

Koken



**KO-KEN 1/2" IMPACT Kraft-Verlängerung**  
für Maschinenbetätigung  
Material: Chrom Molybdän manganphosphatiert

Art.-Nr.	Antrieb x Gesamt-L	VE	€ HTVA /St.
1.3112.14760-75P	1/2" x 75 mm	1	17,14 €
1.3112.14760-125P	1/2" x 125 mm	1	18,66 €
1.3112.14760-250P	1/2" x 250 mm	1	22,78 €

1/2"

Koken



**KO-KEN 1/2" IMPACT Kraft-Kugelgelenk**  
für Maschinenbetätigung  
Material: Chrom Molybdän manganphosphatiert

Art.-Nr.	Antrieb x Gesamt-L	VE	€ HTVA /St.
1.3112.14771-B	1/2" x 65 mm	1	35,96 €



## 1/2"

## Koken



AG112H		18 Pieces Set/1.480g	
METAL CASE:W220xH82xT60mm			
Bits		Accessories	
	100P.32 PH Bits 2, 3, 4		4112G
	100S.32 Slotted Bits 8, 9, 10, 12, 14		4138
	100H.32 Hex Bits 5, 6, 8, 10		
	100T.32 TORX® Bits T30, T40, T45, T50		

**KO-KEN 3/4" IMPACT Handschlagschrauber-Satz**  
geliefert in Stahlblechkasten \* AKTION \*

Art.-Nr.	Ausführung	VE	€ HTVA /St.
1.3112.AG112H	1/2" - 18tlg.	1	76,07 €

## 3/4"

## Koken



**KO-KEN 3/4" IMPACT Sechskant-Kraft-Steckschlüssel**  
kurze Ausführung , für Maschinenbetätigung  
Material: Chrom Molybdän manganphosphatiert

Art.-Nr.	Schlüsselweite x Gesamt-L	VE	€ HTVA /St.
1.3112.16400M-19	19,0 x 50 mm	1	19,16 €
1.3112.16400M-21	21,0 x 50 mm	1	19,16 €
1.3112.16400M-22	22,0 x 50 mm	1	19,16 €
1.3112.16400M-24	24,0 x 50 mm	1	19,16 €
1.3112.16400M-27	27,0 x 50 mm	1	19,16 €
1.3112.16400M-30	30,0 x 53 mm	1	20,34 €
1.3112.16400M-32	32,0 x 53 mm	1	21,04 €
1.3112.16400M-34	34,0 x 55 mm	1	23,96 €
1.3112.16400M-36	36,0 x 55 mm	1	24,42 €
1.3112.16400M-41	41,0 x 57 mm	1	30,70 €
1.3112.16400M-46	46,0 x 62 mm	1	36,96 €
1.3112.16400M-50	50,0 x 62 mm	1	48,60 €
1.3112.16400M-55	55,0 x 62 mm	1	56,94 €
1.3112.16400M-60	60,0 x 65 mm	1	66,56 €

## 3/4"

## Koken



**KO-KEN 3/4" IMPACT Kraft-Verlängerung**  
für Maschinenbetätigung  
Material: Chrom Molybdän manganphosphatiert

Art.-Nr.	Antrieb x Gesamt-L	VE	€ HTVA /St.
1.3112.16760-150	3/4" x 150 mm	1	34,94 €
1.3112.16760-250	3/4" x 250 mm	1	40,94 €

## 3/4"

## Koken



**KO-KEN 3/4" IMPACT Kraft-Kugelgelenk**  
für Maschinenbetätigung  
Material: Chrom Molybdän manganphosphatiert

Art.-Nr.	Antrieb x Gesamt-L	VE	€ HTVA /St.
1.3112.16771	3/4" x 95 mm	1	69,26 €

## 1/2" 3/4"

## Koken



**KO-KEN 3/4" Reduzier-Kraft-Steckschlüssel-Adapter**  
für Maschinenbetätigung  
Material: Chrom Molybdän manganphosphatiert

Art.-Nr.	Innen- x Außen-Antrieb	VE	€ HTVA /St.
1.3112.16644A-B	3/4"F x 1/2"M	1	26,26 €



Art.-Nr.	Schlüsselweite x Gesamt-L	VE	€ HTVA /St.
1.3112.C61	3/4" C-Ring bis Ø46mm	1	1,78 €
1.3112.C81	3/4" C-Ring ab Ø46mm	1	1,74 €
1.3112.152	Abziehklammer für C-Ring	1	1,32 €
1.3112.A61	3/4" Stahlstift bis Ø46mm	1	0,66 €
1.3112.A62	3/4" Stahlstift ab Ø46mm	1	0,78 €
1.3112.B61	3/4" O-Ring bis Ø46mm	1	1,28 €
1.3112.B62	3/4" O-Ring ab Ø46mm	1	2,10 €





## Steckschlüssel - Sätze

### PROXXON



**Proxxon Feinmechaniker-Satz mit 1/4"-Ratsche, 36-teilig**  
In stabilem, pulverbeschichtetem Stahlkasten. Mit verwindungsfester, unverwüstlicher Formeinlage aus gespritztem POLYPROPYLEN.

Die Ratsche ist aus einem Stück CrV-Stahl geschmiedet. Gehärtet und mit makelloser Verzahnung: mehrere der 52 Zähne rasten gleichzeitig ein und übertragen ein extrem hohes Drehmoment.

**Inhalt:**

Steckschlüsseleinsätze von 4 - 13 mm. Schraubereinsätze mit Vierkantantrieb für Schlitzschrauben, Kreuzschlitzschrauben, TX-Schrauben (mit stirnseitiger Bohrung) und Innensechskantschrauben. Dazu 5 abgewinkelte Innensechskantschlüssel Gr. 1,25 - 1,5 - 2,0 - 2,5 und 3,0 mm. Sonstiger Inhalt siehe Abbildung.

Art.-Nr.	Ausführung	VE	€ HTVA /Set
1.3114.23080	1/4" Steckschlüssel-Satz	1	37,52 €

### PROXXON



**Proxxon Kompaktsatz mit 3/8"-Ratsche, 24-teilig.**  
In stabilem, pulverbeschichtetem Stahlkasten. Mit verwindungsfester, unverwüstlicher Formeinlage aus gespritztem POLYPROPYLEN.

Die Ratsche ist aus einem Stück CrV-Stahl geschmiedet. Gehärtet und mit makelloser Verzahnung: mehrere der 52 Zähne rasten gleichzeitig ein und übertragen ein extrem hohes Drehmoment.

**Inhalt:**

Steckschlüsseleinsätze von 6 - 24 mm. Inkl. Zündkerzen-Spezialeinsätze 16, 18 und 21 mm. Sonstiger Inhalt siehe Abbildung.

Art.-Nr.	Ausführung	VE	€ HTVA /Set
1.3114.23110	3/8" Steckschlüssel-Satz	1	47,01 €

### PROXXON



**Proxxon Steckschlüsselsatz für die kraftvolle Mechanik.**  
Mit 1/2"-Ratsche, 29-teilig.  
In stabilem, pulverbeschichtetem Stahlkasten. Mit verwindungsfester, unverwüstlicher Formeinlage aus gespritztem POLYPROPYLEN.

Die Ratsche ist aus einem Stück CrV-Stahl geschmiedet. Gehärtet und mit makelloser Verzahnung: mehrere der 52 Zähne rasten gleichzeitig ein und übertragen ein extrem hohes Drehmoment.

**Inhalt:**

Steckschlüsseleinsätze von 8 - 34 mm. (letzte für M 22 nach neuer ISO-Norm). Tiefbettsätze Größen 13 - 17 und 19 mm für weit überstehende Gewindebolzen. Zündkerzen-Spezialeinsätze 16 und 21 mm. Sonstiger Inhalt siehe Abbildung.

Art.-Nr.	Ausführung	VE	€ HTVA /Set
1.3114.23000	1/2" Steckschlüssel-Satz	1	77,35 €

### PROXXON



**Proxxon PKW-Steckschlüsselsatz mit 1/4"- und 1/2"-Ratsche, 27-teilig.**  
In stabilem, pulverbeschichtetem Stahlkasten. Mit verwindungsfester, unverwüstlicher Formeinlage aus gespritztem POLYPROPYLEN.

**Inhalt:**

1/4" Steckschlüsseleinsätze von 6 - 13 mm.  
1/2" Steckschlüsseleinsätze von 14 - 32 mm.  
Inkl. Zündkerzen-Spezialeinsätze 16 und 21 mm. Sonstiger Inhalt siehe Abbildung.

Art.-Nr.	Ausführung	VE	€ HTVA /Set
1.3114.23020	1/4"+1/2" Steckschlüssel-Satz	1	69,66 €



## PROXXON



**Proxxon Komplettsatz mit 1/4" & 1/2"-Ratsche, 56-teilig.**  
In stabilem, pulverbeschichtetem Stahlkasten. Mit verwindungsfester, unverwüstlicher Formeinlage aus gespritztem POLYPROPYLEN.

Die Ratsche ist aus einem Stück CrV-Stahl geschmiedet. Gehärtet und mit makelloser Verzahnung: mehrere der 52 Zähne rasten gleichzeitig ein und übertragen ein extrem hohes Drehmoment.

### Inhalt:

1/4" Steckschlüsseleinsätze von 4 - 13 mm.

1/2" Steckschlüsseleinsätze von 10 - 32 mm.

Inkl. Zündkerzen-Spezialeinsätze 16 und 21 mm.

Schraubereinsätze mit Vierkantantrieb für Schlitzschrauben, Kreuzschlitzschrauben, TX-Schrauben (mit stirnseitiger Bohrung) und Innensechskantschrauben. Innensechskant-schlüssel (abgewinkelt) Gr. 1,25 - 1,5 - 2,0 - 2,5 und 3,0 mm.  
Sonstiger Inhalt siehe Abbildung.

Art.-Nr.	Ausführung	VE	€ HTVA /Set
1.3114.23040	1/4"+1/2" Steckschlüssel-Satz	1	93,59 €

## PROXXON



**Proxxon Spezialsatz für Innensechskantschrauben, 18-tlg.**  
In stabilem, pulverbeschichtetem Stahlkasten. Mit verwindungsfester, unverwüstlicher Formeinlage aus gespritztem POLYPROPYLEN.

### Inhalt:

**1/4"-Vierkantantrieb mit Anzugsdrehmomente bis 25 Nm.**

kurze Ausführung: HX 2 - 2,5 - 3 - 4 - 5 - 6 mm

**1/2"-Vierkantantrieb m. Anzugsdrehmomente bis 25-110 Nm.**

kurze Ausführung: HX 6 - 7 - 8 - 10 - 12 - 14 x 55 mm

lange Ausführung: HX 5 - 6 - 7 - 8 - 10 - 12 x 100 mm

Art.-Nr.	Ausführung	VE	€ HTVA /Set
1.3114.23100	HX - Steckschlüssel-Satz	1	50,00 €

## PROXXON



**Proxxon Komplettsatz mit Knüppelratschen 1/4" und 1/2"**  
Für zöllige Schrauben. 65-teilig.  
Lieferung in kompaktem Kunststoffkoffer. Hochfest, mit Schnappverschluss und stabiler Einlage.

Die Ratsche ist aus einem Stück CrV-Stahl geschmiedet. Gehärtet und mit makelloser Verzahnung: mehrere der 72 Zähne rasten gleichzeitig ein und übertragen ein extrem hohes Drehmoment.

### Inhalt:

**1/4" Steckschlüsseleinsätze:** 5/32" - 3/16" - 7/32" - 1/4"

9/32" - 5/16" - 11/32" - 3/8" - 13/32" - 7/16" - 1/2" - 9/16"

**1/2" Steckschlüsseleinsätze:** 3/8" - 7/16" - 15/32" - 1/2" - 9/16"

19/32" - 5/8" - 21/32" - 11/16" - 3/4" - 13/16" - 7/8" - 15/16"

1" - 1.1/8" - 1.1/4" - 1.3/8"

Inkl. Zündkerzen-Spezialeinsätze 5/8" und 13/16".

**1/4" Schraubereinsätze:** Schlitz: 5/32" - 7/32" - 1/4"

Kreuzschlitz: PH1+2 - PZ1+2 Torx: T8, 10, 15, 20, 25, 27, 30

**Innensechskant:** HX 1/8" - 5/32" - 3/16" - 1/4"

Sonstiger Inhalt siehe Abbildung.

Art.-Nr.	Ausführung	VE	€ HTVA /Set
1.3114.23294	Zoll - Steckschlüssel-Satz	1	126,07 €

## PROXXON



**Proxxon TX-Steckschlüssel-Spezialsatz, 24-teilig.**  
In stabilem, pulverbeschichtetem Stahlkasten. Mit verwindungsfester, unverwüstlicher Formeinlage aus gespritztem POLYPROPYLEN.

### Inhalt:

**1/4"-Vierkantantrieb mit Anzugsdrehmomente bis 25 Nm.**

kurze Ausführung: T8 - T10 - T15 - T20 - T25 - T27 - T30

kurze Ausführung: E4 - E5 - E6 - E8 - E10

**1/2"-Vierkantantrieb m. Anzugsdrehmomente bis 25-135 Nm.**

kurze Ausführung: T40 - T45 - T50 - T55 - T60

kurze Ausführung: E12 - E14 - E18 - E20

Art.-Nr.	Ausführung	VE	€ HTVA /Set
1.3114.23102	TX - Steckschlüssel-Satz	1	46,58 €





## PROXXON



**Proxxon Spezialset für Vielzahnschrauben XZN, 18-teilig.**  
In stabilem, pulverbeschichtetem Stahlkasten. Mit verwindungsfester, unverwüstlicher Formeinlage aus gespritztem POLYPROPYLEN.

### Inhalt:

#### 1/2"-Vierkantantrieb für Vielzahn XZN:

kurze Ausführung: XZN 5 - 6 - 8 - 10 - 12 - 14 x 55 mm  
lange Ausführung: XZN 6 - 8 - 9 - 10 - 12 - 14 x 100 mm

#### 1/2"-Vierkantantrieb für außen fassende 12-kant Einsätze:

kurze Ausführung: E9 - E10 - E12 - E18 - E19 - E21 mm

## PROXXON



**Proxxon Feinstschraubendreher für Elektroniker, Kamerabauer, Uhrmacher, Juweliere, Feinmechaniker, Modellbauer.**

### Inhalt:

**Schlitz:** 1x50 - 2x50 - 3x50

**Kreuzschlitz:** PH000 - PH0 - PH1

**TX:** T5 - T6 - T8 - T10 - T15 x 50mm

**HX:** 1,5 - 2,0 - 2,5 - 3,0 mm x 50 mm



Art.-Nr.	Ausführung	VE	€ HTVA /Set
1.3114.23296	XZN - Steckschlüssel-Satz	1	56,41 €

Art.-Nr.	Ausführung	VE	€ HTVA /Set
1.3114.28148	MICRO-Driver	1	35,47 €

## PROXXON



**Proxxon Super-Sicherheits- und Spezialbitsatz mit teils exotischen Formen. Nichts bleibt ungeschraubt! 75.tlg.**  
In stabilem, pulverbeschichtetem Stahlkasten.

### Inhalt:

Mit 1/4"-Spezialbits (6,3 mm) in Standardlänge (25 mm) und extralang für Sacklöcher (80 mm). Dazu Schraubendreher mit formschlüssiger Haltung der Einsätze mittels Federhülse.

Magnethalter zum Arbeiten mit Elektroschrauber oder Bohrmaschine. Adapter mit Außenvierkant und Außensechskant (male) und das Gegenstück mit Innenvierkant und Innensechskant (female). Spezialersatz zum zentrischen Spannen von Schraubhaken u.ä. In stabilem Stahlkasten.

## PROXXON



**Proxxon MicroClick-Drehmomentschlüssel "MC10" 2 - 10 Nm. Automatische Auslösung beim Anziehen von Schrauben: Deutlich hör- und fühlbares Click-Signal, wenn das vorgewählte Drehmoment erreicht ist. Geliefert im praktischen Kunststoffkoffer zur sicheren Aufbewahrung.**

### Info:

Einstellen des Drehmomentes durch Drehen des gerändelten Ringes am Griffende (verrastbar). Gut lesbare Fensterskala. Zusätzliche Mikro-Skala z. Feinjustierung: 1 Drehung = 2,0 Nm, Skalengang mit 0,2 Nm-Teilung. Werkzeugaufnahme durch 1/4"-Vierkant (6,3 mm) für Steckschlüsseleinsätze. Dazu ein aufsteckbarer Adapter mit Federhülse zur formschlüssigen Haltung von Standardbits 6,3 mm (1/4"). Stirnseitig 1/4"-Aufnahme zum Aufsetzen eines T-Griffes mit Gleitstück (gehört zum Lieferumfang). Genauigkeit +/- 6%. Gesamtlänge 165 mm. Gewicht ca. 270 g.

Art.-Nr.	Ausführung	VE	€ HTVA /Set
1.3114.23107	Sicherheits - Spezialbit-Satz	1	54,27 €

Art.-Nr.	Ausführung	VE	€ HTVA /St.
1.3114.23348	MC10 - 2 - 10 Nm	1	65,81 €



## PROXXON



**Proxxon PKW- und Universalwerkzeugkoffer 40tlg.**  
Seit 25 Jahren der Klassiker unter Werkzeugkoffern weltweit. Mit hochkarätigem Schraubwerkzeug.

Im hochwertigem Proxxon Kunststoffkoffer Designer Helmut Scholz: Ein Koffer ohne Schnickschnack aus hochwertigem POLYPROPYLEN. Trittfest, schlagfest, benzin- und säurebeständig.

### Inhalt:

- 14-teiliger "SlimLine" Ring-Gabelschlüsselsatz : 6 - 7 - 8 - 9 - 10 - 11 - 12 - 13 - 14 - 15 - 16 - 17 - 18 - 19 mm
- 14-teiliger 1/2"-Steckschlüsseleinsätze: 8 - 10 - 11 - 12 - 13 - 14 - 15 - 16 - 17 - 18 - 19 - 21 - 22 - 24 mm
- Zündkerzen-Spezialeinsätze: 16 - 18 und 21 mm.

**Umschaltratsche.** Kardangelenk. Verlängerung 125+250 mm letztere mit Gleitstück und 1/2"-Vierkant zum Einsatz als T-Griff für Radmuttern.

### **FLEX-DOT-Schraubendrehersatz:**

- Schlitz-Schraubendreher Größe 3,0 - 5,5 und 8,0 mm.
- Kreuzschlitz-Schraubendreher (PH) Größe 1 und 2.
- Pocket-Schlüsselsatz für Innensechskantschrauben 1,5 - 8,0
- Pocket-Schlüsselsatz für TX-Schrauben von TX 9 - TX 40.
- Autolichtprüfer mit Kabel und Krokoklemme (für Kfz-Elektrik).

- Knipex-Kombizange 180 mm.
- Knipex-Wasserpumpenzange 250 mm.

**Schlosserhammer (300 g),** allseitig geschliffen und teilpoliert. Mit unlösbarem Graphitstiel. (glasfaserverstärkt, rutschfeste Weichkomponente im Griffbereich) für unübertroffene Vibrationsdämpfung.

**Jedes Teil hat seinen festen Platz. Ordnung für immer!**

## PROXXON



**Proxxon Handwerker-Universal-Werkzeugkoffer 69tlg.**  
Ordnung und Sicherheit im Handwerk beim Aufbewahren und Transport durch das L-BOXX-System L102. Extrem niedrig! Ordentlich, schnell und problemlos aufbewahren. Außenmaße: 445 x 358 x 118 mm

### Inhalt:

- 15-teiliger "SlimLine" Ring-Gabelschlüsselsatz "23821" : 6 - 7 - 8 - 9 - 10 - 11 - 12 - 13 - 14 - 15 - 16 - 17 - 18 - 19 - 21 mm
- MicroSpeeder-Ratschenschlüssel : 10x13mm - 17x19 mm
- 14-teiliger 1/2"-Steckschlüsseleinsätze: 8 - 10 - 11 - 12 - 13 - 14 - 15 - 16 - 17 - 18 - 19 - 21 - 22 - 24 mm
- Tiefbett-Steckschlüssel-Einsätze : 10 - 13 - 17 - 19 mm

**Umschaltratsche.** Kardangelenk. Verlängerung 125+250 mm letztere mit Gleitstück und 1/2"-Vierkant zum Einsatz als T-Griff für Radmuttern.

### **FLEX-DOT-Schraubendrehersatz:**

- Schlitz-Schraubendreher 3,0 - 4,0 - 5,5 - 6,5 - 8,0 mm.
- Kreuzschlitz-Schraubendreher (PH) Größe 1 und 2.
- Winkelstift-Schlüsselsatz für HX 1,5-2-2,5-3-4-5-6-8-10 mm
- Winkelstift-Schlüsselsatz für TX TX8-10-15-20-25-27-30-40-50
- Spannungsprüfer nach VDE 0680 220-250V

- Knipex-Kombizange 180 mm.
- Knipex-Wasserpumpenzange 250 mm.

**Schlosserhammer (300 g),** allseitig geschliffen und teilpoliert. Mit unlösbarem Graphitstiel. (glasfaserverstärkt, rutschfeste Weichkomponente im Griffbereich) für unübertroffene Vibrationsdämpfung.

Art.-Nr.	Ausführung	VE	€ HTVA /Set	Art.-Nr.	Ausführung	VE	€ HTVA /Set
1.3114.23650	Universalwerkzeugkoffer	1	169,23 €	1.3114.23660	Handwerker - Werkzeugkoffer	1	269,23 €





## Abzieher



**dreiarmlig · aus Spezialstahl · kräftige Ausführung · dreiarmlige Abzieher garantieren durch die gleichmäßige Lastverteilung einen besonders sicheren Halt an den abzuziehenden Teilen und ein zentrisches Abziehen. Anwendung: universell einsetzbar, zum Abziehen von Kugellagern, Lagern, Zahnrädern etc**

**Info:** durch Umstecken der Arme ist der Abzieher auch als Innenabzieher verwendbar.

Art.-Nr.	Spann-T x Spann-W mm	VE	€ HTVA /St.
4157310160	max.150mm x max. 160mm	1	295,00 €



Schmale Abzughaken für enge Zwischenräume!



**Kukko Abziehersatz "KS-2030" 8 teilig zwei-/dreiarmlig mit Schnellverstellung mit schlanken Abzughaken · für enge Zwischenräume. abzuziehenden Teilen und ein zentrisches Abziehen.**

**Lieferung:** komplett mit sechs Abzughaken im Kunststoffkoffer

Art.-Nr.	Spann-T x Spann-W mm	VE	€ HTVA /Set
4000821841	max.150mm x max. 160mm	1	459,00 €



**Kukko Universal-Abzieher, zweiarmig mit kraftüber-setzten, selbstzentrierenden Abzughaken. Besonders geeignet für festsitzende Zahnräder, Ritzel, Kugellager, Riemenscheiben usw.**

Art.-Nr.	Spann-T x Spann-W mm	VE	€ HTVA /St.
4000821852	max.100mm x max. 100mm	1	61,95 €
4000821853	max.120mm x max. 120mm	1	98,95 €



**Kukko Abzieher, zweiarmig · mit gleitenden, immer parallelen Abzughaken · Spezialstahl · mit starker Spindel für hohe Druckleistung und Traverse mit hoher Biege-festigkeit · Abzughaken mit großen Auflageflächen für schonendes Abziehen · bewegliche Spindelspitze. Anwendung: universell einsetzbar, zum Abziehen von Kugellagern, Lagern, Zahnrädern etc**

**Info:** durch Umstecken der Arme ist der Abzieher auch als Innenabzieher verwendbar.

Art.-Nr.	Spann-T x Spann-W mm	VE	€ HTVA /St.
4000821847	max.100mm x max. 120mm	1	115,00 €
4000821848	max.150mm x max. 160mm	1	209,00 €



**Kukko Universal-Abzieher, dreiarmlig mit kraftüber-setzten, selbstzentrierenden Abzughaken. Besonders geeignet für festsitzende Zahnräder, Ritzel, Kugellager, Riemenscheiben usw.**

Art.-Nr.	Spann-T x Spann-W mm	VE	€ HTVA /St.
4000821875	max.100mm x max. 100mm	1	93,95 €



## Schraubstöcke & sonstiges

**KANCA**  
DESIGN • FORGE • SAFETY

**Kanca Parallelschraubstock Fortissimo Fix** mit angeschweißten Rohrspannbacken, besonders geeignet für Installateure · stahlgeschmiedet · absolut paralleles Spannen durch nachstellbare zentrische Führung · Backen und Amboss induktiv gehärtet (HRC 52-58) Schraubstock nach vorn öffnend

Art.-Nr.	Backen-B x Spann-W x Spann-Ttiefe	€ HTVA /St.
4000830162	125 mm x 160 mm x 72,5 mm	175,00 €
4000830164	150 mm x 190 mm x 96 mm	235,00 €

**KANCA**  
DESIGN • FORGE • SAFETY

**Kanca Drehteller zu Parallelschraubstock Fortissimo Fix** ermöglicht 360°-Drehung des Schraubstockes · stufenlose Arretierung durch Feststellhebel · stahlgeschmiedet

Art.-Nr.	für Backen-Breite	€ HTVA /St.
4000830172	125 mm	49,95 €
4000830174	150 mm	56,95 €

**KS TOOLS**

- ( 1 ) - KS Tools Teleskop-Magnethalter, 130-630mm  
Tragkraft bis 2 kg
- ( 2 ) - KS Tools Teleskop-Inspektionsspiegel, 178-860mm,  
Spiegel 57x95mm aus Edelstahl

Art.-Nr.	Ausführung	VE	€ HTVA /St.
6.550.1000	( 1 ) - 130 - 630 mm	1	20,57 €
6.550.1021	( 2 ) - 178 - 860 mm	1	33,81 €

**GEDORE**

4000821430 &amp; 4000821431



4000821435



**Gedore Montierhebel** profilierte Form · massiv geschmiedet · mit Schutzflächen für Alu-Felgen · aus CV-Stahl · verchromt

Art.-Nr.	Ausführung	VE	€ HTVA /St.
4000821430	38-12 - Länge: 305 mm	1	21,95 €
4000821431	38-16 - Länge: 400 mm	1	26,95 €
4000821435	39 - Länge: 610 mm	1	59,95 €

**GEDORE**

**Gedore Bandschlüssel 36** mit kräftigem, rutschfestem Gewebeband extra breit = 25 mm · Material Vanadium-Stahl

Art.-Nr.	Ausführung	VE	€ HTVA /St.
4000821427	Spannbereich Ø200 mm	1	71,95 €

**KS TOOLS**

**KS-Tools Ölfilterbandschlüssel, mit Einhandbedienung.** Ideal geeignet zum Ein- und Ausbau von Filtern und Filterkartuschen, stufenlos verstellbar.

Art.-Nr.	Ausführung	VE	€ HTVA /St.
6.155.5002	Ø 65 - 110 mm	1	20,19 €
6.155.5003	Ø 110 - 155 mm	1	25,28 €





## Sortimente



150 x 1,6 x 25 mm  
150 x 2,4 x 25 mm  
100 x 2,4 x 38 mm  
75 x 3,2 x 32 mm  
50 x 3,2 x 50 mm  
30 x 4,0 x 64 mm



Art.-Nr. 6.970.0080 Sortiment DIN 94 - Splinte - 555tlg. € HTVA /Set 12,00 €



40 x M3 x 9 mm  
35 x M4 x 11 mm  
25 x M5 x 13 mm  
25 x M6 x 15 mm  
15 x M8 x 18 mm  
10 x M10 x 21 mm



Art.-Nr. 6.970.0610 Sortiment Gewindenieten aus Stahl - 150tlg. € HTVA /Set 23,00 €



40 x M3 x 9 mm  
35 x M4 x 11 mm  
25 x M5 x 13 mm  
25 x M6 x 15 mm  
15 x M8 x 18 mm  
10 x M10 x 21 mm



Art.-Nr. 6.970.0620 Sortiment Gewindenieten aus Aluminium - 150tlg. € HTVA /Set 31,00 €



25 x M4 x 12  
25 x M5 x 12  
20 x M5 x 25  
10 x M6 x 12  
10 x M6 x 25  
5 x M8 x 25  
5 x M8 x 40  
3 x M10 x 25  
3 x M10 x 40



Art.-Nr. 6.970.0390 Sortiment ~DIN 912 - Zylinderschrauben - 106tlg. € HTVA /Set 11,00 €



25 x M3 x 9 mm  
25 x M4 x 11 mm  
25 x M5 x 13 mm  
25 x M6 x 15 mm  
25 x M8 x 18 mm  
25 x M10 x 21 mm



Art.-Nr. 6.970.0630 Sortiment Gewindenieten aus Alu & Stahl - 300tlg. € HTVA /Set 49,00 €



15 x 3 x 5 mm  
15 x 4 x 5 mm  
10 x 5 x 6 mm  
20 x 6 x 6 mm  
10 x 6 x 10 mm  
20 x 8 x 10 mm  
10 x 8 x 12 mm  
10 x 10 x 10 mm  
10 x 10 x 12 mm  
15 x 6 x 6 mmF  
15 x 8 x 10 mmF  
10 x 10 x 10 mmF



Art.-Nr. 6.970.0400 Sortiment DIN 913 - Madenschrauben - 160tlg. € HTVA /Set 17,00 €



10 x 1,5 x 5,0 mm, 15 x 5,0 x 16,0 mm  
10 x 1,5 x 8,0 mm, 15 x 5,0 x 25,0 mm  
10 x 1,5 x 20,0 mm, 15 x 5,0 x 30,0 mm  
10 x 2,0 x 6,0 mm, 10 x 5,5 x 16,0 mm  
10 x 2,0 x 12,0 mm, 10 x 5,5 x 30,0 mm  
10 x 2,0 x 25,0 mm, 10 x 5,5 x 45,0 mm  
10 x 2,5 x 16,0 mm, 10 x 6,0 x 16,0 mm  
10 x 2,5 x 25,0 mm, 10 x 6,0 x 30,0 mm  
10 x 2,5 x 30,0 mm, 10 x 6,0 x 45,0 mm  
15 x 3,0 x 16,0 mm, 10 x 8,0 x 20,0 mm  
15 x 3,0 x 25,0 mm, 10 x 8,0 x 40,0 mm  
15 x 3,0 x 30,0 mm, 10 x 8,0 x 50,0 mm  
10 x 4,0 x 16,0 mm, 5 x 10,0 x 20,0 mm  
10 x 4,0 x 25,0 mm, 5 x 10,0 x 40,0 mm  
10 x 4,0 x 40,0 mm, 5 x 10,0 x 50,0 mm

Art.-Nr. 6.970.0150 Sortiment Blindnieten Alu/Stahl - 400tlg. € HTVA /Set 12,00 €

Art.-Nr. 6.970.0020 Sortiment DIN 1481 - Hohlspannstifte - 315tlg. € HTVA /Set 22,00 €



- 8x Ø 16 mm
- 6x Ø 22 mm
- 4x Ø 25 mm
- 2x Ø 28 mm
- 2x Ø 35 mm
- 4x Ø 40 mm



Art.-Nr.	Sortiment	€ HTVA /Set
6.970.0070	Schlauchschellen - 26tlg.	9,00 €



- 20 x 1/4" x 28
- 5 x 1/4" x 28/45°
- 5 x 1/4" x 28/90°
- 10 x 1/8" x 27
- 5 x 1/8" x 27/45°
- 5 x 1/8" x 27/90°
- 10 x 6,0 x 1
- 5 x 8,0 x 1
- 5 x 10,0 x 1



Art.-Nr.	Sortiment	€ HTVA /Set
6.970.0360	Schmiernippel Metrisch & Zoll, 70tlg.	19,00 €



KS-Tools Sortiment stufenlose 1-Ohr-Schlauchschellen, aus Edelstahl, passend für Ø 5,8-21mm, 170-tlg

Art.-Nr.	Sortiment	€ HTVA /Set
6.970.0830	1-Ohr-Schlauchschellen - 170tlg.	41,00 €

- 10 x 5,0 x 10 x 1,0 mm
- 10 x 12,5 x 20 x 1,5 mm
- 10 x 6,0 x 10 x 1,0 mm
- 10 x 14,0 x 18 x 1,0 mm
- 10 x 7,0 x 10 x 1,0 mm
- 10 x 14,0 x 20 x 1,5 mm
- 10 x 8,0 x 12 x 1,0 mm
- 10 x 15,0 x 20 x 2,0 mm
- 10 x 10,0 x 16 x 1,0 mm
- 10 x 16,0 x 22 x 2,0 mm
- 10 x 10,5 x 17 x 1,5 mm
- 10 x 16,5 x 24 x 2,0 mm
- 10 x 11,0 x 17 x 1,5 mm
- 10 x 17,5 x 24 x 2,0 mm
- 10 x 12,0 x 20 x 1,5 mm



Art.-Nr.	Sortiment	€ HTVA /Set
6.970.0040	DIN 93 - Kupfer-Dichtringe - 150tlg.	34,00 €



- 10x 5x 9x1,0 mm, 10x 14x20,0x1,5 mm
- 10x 6x10x1,0 mm, 10x 14x20,0x2,0 mm
- 10x 6x12x1,0 mm, 10x 16x20,0x1,5 mm
- 10x 8x12x1,0 mm, 10x 16x22,0x1,5 mm
- 10x 8x14x1,0 mm, 10x 18x22,0x1,5 mm
- 10x 8x14x1,5 mm, 10x 18x24,0x1,5 mm
- 10x 9x14x1,0 mm, 10x 19x26,0x2,0 mm
- 10x 10x14x1,0 mm, 10x 20x24,5x1,5 mm
- 10x 10x14x1,5 mm, 10x 20x24,5x0,8 mm
- 10x 10x16x1,0 mm, 10x 22x27,0x1,0 mm
- 10x 12x16x1,0 mm, 10x 22x29,0x1,5 mm
- 10x 9x14x1,5 mm, 10x 24x29,0x1,5 mm
- 10x 12x18x1,5 mm, 10x 24x32,0x2,0 mm
- 10x 13x18x1,0 mm, 10x 26x34,0x2,0 mm
- 10x 14x18x1,5 mm, 10x 28x36,0x2,0 mm



Art.-Nr.	Sortiment	€ HTVA /Set
6.970.0140	DIN 93 - Kupfer-Dichtringe - 300tlg.	87,00 €



- 60 x M6 x 1
- 10 x M8 x 1
- 10 x M10 x 1
- 5 x M6 x 1/45°
- 5 x M8 x 1/45°
- 5 x M10 x 1/45°
- 5 x M6 x 1/90°
- 5 x M8 x 1/90°
- 5 x M10 x 1/90°



Art.-Nr.	Sortiment	€ HTVA /Set
6.970.0030	DIN 71412 - Schmiernippel - 110tlg.	26,00 €



- 10 x 5 x 9,0 x 1,0 mm, 10 x 14 x 20,0 x 1,5 mm
- 10 x 6 x 10,0 x 1,0 mm, 10 x 14 x 20,0 x 2,0 mm
- 10 x 6 x 12,0 x 1,0 mm, 10 x 16 x 20,0 x 1,5 mm
- 10 x 8 x 12,0 x 1,0 mm, 10 x 16 x 22,0 x 1,5 mm
- 10 x 8 x 14,0 x 1,0 mm, 10 x 18 x 22,0 x 1,5 mm
- 10 x 8 x 14,0 x 1,5 mm, 10 x 18 x 24,0 x 1,5 mm
- 10 x 9 x 14,0 x 1,0 mm, 10 x 19 x 26,0 x 2,0 mm
- 10 x 10 x 14,0 x 1,0 mm, 10 x 20 x 24,5 x 0,8 mm
- 10 x 10 x 14,0 x 1,5 mm, 10 x 20 x 24,5 x 1,5 mm
- 10 x 10 x 16,0 x 1,0 mm, 10 x 22 x 27,0 x 1,0 mm
- 10 x 12 x 16,0 x 1,0 mm, 10 x 22 x 29,0 x 1,5 mm
- 10 x 12 x 16,0 x 1,5 mm, 10 x 24 x 29,0 x 1,5 mm
- 10 x 12 x 18,0 x 1,5 mm, 10 x 24 x 32,0 x 2,0 mm
- 10 x 13 x 18,0 x 1,0 mm, 10 x 26 x 34,0 x 2,0 mm
- 10 x 14 x 18,0 x 1,5 mm, 10 x 28 x 36,0 x 2,0 mm



Art.-Nr.	Sortiment	€ HTVA /Set
6.970.0160	DIN 93 - Alu-Dichtringe - 300tlg.	37,00 €





- 20 x 3,0 x 5,0 x 1,0 mm, 5 x 9,0 x 12,5 x 2,0 mm
- 20 x 4,0 x 6,0 x 1,0 mm, 5 x 10,0 x 14,0 x 2,0 mm
- 20 x 4,5 x 8,5 x 2,0 mm, 5 x 12,0 x 18,0 x 3,0 mm
- 20 x 5,0 x 9,0 x 2,0 mm, 5 x 13,0 x 19,0 x 3,0 mm
- 20 x 6,0 x 10,0 x 2,0 mm, 5 x 14,0 x 19,0 x 2,5 mm
- 20 x 6,0 x 11,0 x 2,5 mm, 5 x 17,0 x 22,0 x 2,5 mm
- 20 x 6,0 x 12,0 x 3,0 mm, 5 x 18,0 x 26,0 x 4,0 mm
- 20 x 7,0 x 11,0 x 2,0 mm, 5 x 20,0 x 24,0 x 2,0 mm
- 20 x 8,0 x 12,0 x 2,0 mm, 5 x 22,0 x 26,0 x 2,0 mm



Art.-Nr. 6.970.0180 Sortiment DIN 3771 - O-Ringe, innen - 225tlg. € HTVA /Set 10,50 €



- 4 x 13,0 x 100 mm
- 6 x 10,0 x 100 mm
- 10 x 6,0 x 100 mm
- 20 x 4,0 x 100 mm
- 30 x 2,5 x 100 mm
- 30 x 1,5 x 100 mm



Art.-Nr. 6.970.0540 Sortiment Schumpfschläuche farbig - 100tlg. € HTVA /Set 12,00 €



- 25 x Ø 8,3 mm
- 20 x Ø 10,3 mm
- 20 x Ø 13,5 mm
- 20 x Ø 15,0 mm
- 10 x Ø 15,4 mm
- 5 x Ø 20,2 mm
- 5 x Ø 27,0 mm
- 5 x Ø 32,5 mm



Art.-Nr. 6.970.0050 Sortiment Gummi-Durchgangsstüllen - 110tlg. € HTVA /Set 12,00 €



- 5 x 3/8" / 8,0 x 18,0 x 4,0 mm
- 5 x 3/8" / 10,5 x 14,0 x 4,0 mm
- 10 x 1/2" / 4,0 x 16,0 x 4,0 mm
- 10 x 1/2" / 4,0 x 17,0 x 4,0 mm
- 5 x 1/2" / 8,0 x 14,0 x 4,0 mm
- 10 x 1/2" / 8,0 x 18,0 x 4,0 mm
- 10 x 3/4" / 12,0 x 24,0 x 2,0 mm
- 5 x 3/4" / 15,0 x 24,0 x 3,0 mm

- 10 x 1/2" / 12,0 x 17,5 x 1,0 mm
- 10 x 3/4" / 17,0 x 24,0 x 2,0 mm
- 3 x 1.1/4" / 30,0 x 39,0 x 1,0 mm
- 3 x 1.1/2" / 27,0 x 38,0 x 2,0 mm



- 10 x 3/8" / 10,0 x 13,5 x 2,0 mm
- 10 x 3/8" / 12,0 x 17,5 x 1,5 mm
- 10 x 1/2" / 17,0 x 21,0 x 1,5 mm
- 10 x 1/2" / 17,0 x 24,0 x 1,5 mm
- 10 x 3/4" / 20,5 x 25,0 x 1,5 mm
- 5 x 1" / 27,0 x 33,0 x 1,5 mm

Art.-Nr. 6.970.0190 Sortiment DIN 7337 - Dichtringe-Sanitär-141tlg. € HTVA /Set 17,00 €



- 12 x 4,0 x 79,5 mm
- 12 x 7,0 x 51,0 mm
- 8 x 4,5 x 44,5 mm
- 8 x 8,0 x 28,5 mm
- 10 x 5,5 x 17,0 mm
- 10 x 5,0 x 20,5 mm
- 10 x 7,0 x 19,0 mm
- 10 x 8,0 x 31,5 mm
- 10 x 5,5 x 38,0 mm
- 10 x 5,5 x 25,5 mm
- 8 x 9,0 x 35,0 mm
- 12 x 8,0 x 44,5 mm
- 10 x 6,5 x 10,0 mm
- 10 x 6,5 x 22,0 mm
- 6 x 9,5 x 16,0 mm
- 10 x 8,5 x 36,5 mm
- 10 x 7,0 x 12,5 mm
- 10 x 7,0 x 38,0 mm
- 12 x 9,5 x 19,0 mm
- 12 x 8,5 x 47,0 mm



Art.-Nr. 6.970.0010 Sortiment Druck & Zugfedern - 200tlg. € HTVA /Set 17,00 €



- 30 x 2,0 x 40 mm
- 25 x 2,5 x 40 mm
- 20 x 3,5 x 40 mm
- 20 x 5,0 x 40 mm
- 16 x 7,0 x 80 mm
- 8 x 10,0 x 80 mm
- 8 x 13,0 x 85 mm



Art.-Nr. 6.970.0230 Sortiment Schumpfschläuche schwarz - 127tlg. € HTVA /Set 13,00 €



- 20 x 5 A
- 20 x 10 A
- 20 x 15 A
- 20 x 20 A
- 20 x 25 A
- 20 x 30 A



Art.-Nr. 6.970.0250 Sortiment ISO 8820-3 - Kfz-Sicherungen - 120tlg. € HTVA /Set 12,00 €



Sortiment Kfz-Sicherungen, 20-100A, 36-tlg

Art.-Nr.	Sortiment	€ HTVA /Set
6.970.0730	ISO 8820-3 - KFZ-Sicherungen - 36tlg.	19,00 €



4 x 2,5 - 6,0 M5	12 x 2,5 - 6,0	10 x 1,5 - 2,5 M4	5 x 2,5 - 6,0
4 x 2,5 - 6,0 M8	18 x 1,5 - 2,5		10 x 1,5 - 2,5
4 x 2,5 - 6,0 M10	12 x 0,5 - 1,5		
8 x 0,5 - 1,5 M4			
10 x 1,5 - 2,5 M6			
10 x 1,5 - 2,5 M5			
10 x 1,5 - 2,5 M4	20 x 1,5 - 2,5	5 x 2,5 - 6,0	4 x 1,5 - 2,5
		10 x 1,5 - 2,5	4 x 0,5 - 1,5



Art.-Nr.	Sortiment	€ HTVA /Set
6.970.0290	Quetschverbinder - 160tlg.	18,00 €



Art.-Nr.	Sortiment	€ HTVA /Set
6.970.0280	ISO 8820-3 - Mini-Sicherungen - 120tlg.	12,00 €

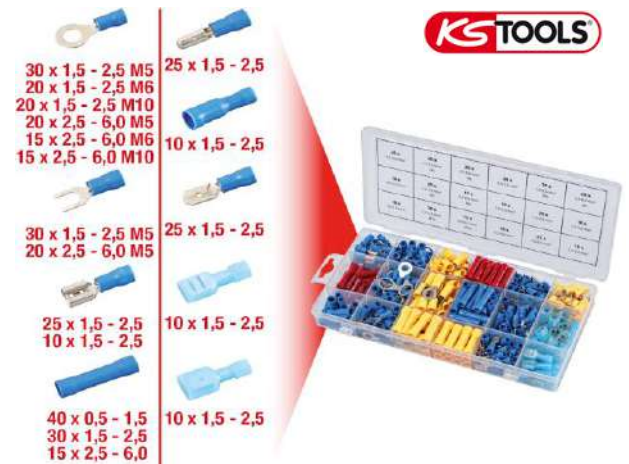

Art.-Nr.	Sortiment	€ HTVA /Set
6.970.0300	Quetschverbinder - 360tlg.	30,00 €



Art.-Nr.	Sortiment	€ HTVA /Set
6.970.0270	Glassicherungen - 120tlg.	20,00 €



Art.-Nr.	Sortiment	€ HTVA /Set
6.970.0570	Abzweigverbinder - 50tlg.	17,00 €



KS-Tools Schrumpfstößverbinder, 0,5 mm<sup>2</sup> - 6,0 mm<sup>2</sup>, 200-tlg  
geeignet für Kabelquerschnitte: rot 0,5 - 1,5 mm<sup>2</sup>,  
blau 1,5 - 2,5 mm<sup>2</sup>, gelb 4,0 - 6,0 mm<sup>2</sup>

Art.-Nr.	Sortiment	€ HTVA /Set
6.970.0790	Schrumpfstößverbinder - 200-tlg	54,00 €





## Bau - Werkzeuge



**Knipex Bolzenschneider mit 2-Komponenten-Hüllen Gelenke aus Spezialwerkzeugstahl · Messer aus Chrom-Vanadin-Hochleistungsstahl · in Öl gehärtet. Schneiden zusätzlich induktiv gehärtet · Schneidhärte ca. 62 HRC**

Art.-Nr.	Ausführung	VE	€ HTVA /St.
1.3104.7172610	Länge: 610mm	1	136,80 €
1.3104.7172760	Länge: 760mm	1	179,05 €
1.3104.7172910	Länge: 910mm	1	234,70 €
1.3104.7182950	Mattenschneider 950mm	1	177,60 €



**Peddinghaus Vorschlaghammer mit Hickorystiel nach DIN 1042, geschmiedete Qualität, Bahn und Pinne sorgfältig gehärtet und angelassen · Bahnkanten gebrochen · schwarz lackiert · Arbeitsflächen blank.**

Art.-Nr.	Gewicht x Stiellänge	VE	€ HTVA /St.
4000811222	5000 G - 800mm	1	82,95 €



**Peddinghaus Vorschlaghammer Ultratec, 3-Komponenten-Stiel · Stiel aus Spezialkunststoff mit Glasfaserkern, unlösbar mit Hammerkopf verbunden. Bahn und Pinne sorgfältig gehärtet und angelassen**

Art.-Nr.	Gewicht x Stiellänge	VE	€ HTVA /St.
4000811229	5000 G - 900mm	1	105,00 €



**Halder 2-teiliges Spanngehäuse aus Temperguss · Schlag-Einsätze und Simplex-Stiel sind leicht auswechselbar durch Lösen bzw. Spannen der Innensechskant-Spannschraube · mit je 1 Stück Schlageinsatz aus Gummikomposition, schwarz mittelhart und Superplastik weiß mittelhart. Anwendung: Gartenbau, Randsteine setzen, Mauerwerk/Treppen setzen Zaunbau, Gerüstbau/Zeltbau, Zimmerei, Fertighausbau.**

Art.-Nr.	Gewicht x Ø x Stiellänge	VE	€ HTVA /St.
4000760017	3170 G - Ø80 x L:800 mm	1	105,00 €

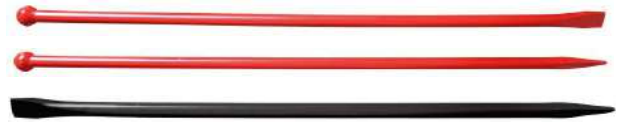

**Brechstange aus legiertem Spezialstahl, geschmiedet. verschiedene Ausführungen**

Art.-Nr.	Ausführung	€ HTVA /St.
1.3103.PM826120	Meißel mit Kugel 120cm, rot	91,64 €
1.3103.PM831120	Spitze mit Kugel 120cm, rot	91,64 €
1.3103.PM824150	Spitze mit Meißel 125cm, schwarz	51,71 €



Der Hammer. Seit 1857



**PICARD Nageleisen BlackGiant® Bar  
Stabiles Doppel-T-Profil mit rundem Abschluss geformt**

Art.-Nr.	Ausführung	VE	€ HTVA /St.
1.3130.4690-030	BlackGiant® Bar, 300mm	1	17,98 €
1.3130.4690-061	BlackGiant® Bar, 610mm	1	27,13 €
1.3130.4690-093	BlackGiant® Bar, 930mm	1	36,27 €
1.3130.4690-121	BlackGiant® Bar, 1210mm	1	52,42 €



**Gerüstbauknarre 320mm Gesamtlänge**

Art.-Nr.	Schlüssel-W. mm	VE	€ HTVA /St.
4000818093	19 / 22 mm	1	23,95 €



**Ideal Hohlsteiner Sandschaufel sowie eine Frankfurter Schaufel spezialgehärtet und rot pulverbeschichtet mit montierten Eschen-Stiel von 130cm**

Art.-Nr.	Typ x Schaufelgröße	VE	€ HTVA /St.
4300500000	Hohlsteiner - 270x250 mm	1	32,95 €
4300500001	Frankfurter - 300x270 mm	1	32,95 €



**Fiskars Schneeschieber SnowXpert, verstärkte Kunststoff-schaufel aus Polypropylen · hohe Stabilität und großes Volumen durch optimale Blattform · Aluminiumstiel mit Kunststoffüberzug · Stiellänge 1190 mm.**

Art.-Nr.	Schildbreite x Schildhöhe	VE	€ HTVA /St.
4000818385	532 mm x 385mm	1	56,95 €



**Rohrdüllspaten** Gärtner Form, mit T-Stiel von 850 mm und einem Blattmaß von 290x180 mm ( Gr.2) und einem Gewicht von 1830 g

Art.-Nr.	Ausführung	VE	€ HTVA /St.
4000818505	Rohrdüllspaten	1	21,95 €



**Kreuzhacke** Gewicht 3,0 kg geschmiedet, nach DIN 20109 mit ovalem Auge · geschmiedet · geliefert ohne Stiel

Art.-Nr.	Ausführung	VE	€ HTVA /St.
4000724001	3,0 kg	1	15,95 €



**Straßenrechen** mit konischer Dülle · silberpulverbeschichtet · ohne Stiel · passender Stiel 28 mm Ø Zinkenlänge 55 mm, 16 Zinken, Arbeitsbreite 395 mm

Art.-Nr.	Ausführung	VE	€ HTVA /St.
4000818010	Arbeitsbreite: 395mm	1	11,50 €



**Stoßscharre** ohne Stiel · Blatt gehärtet HRC 42 · zur Entfernung von Kleberesten · bedingt einsetzbar zur Reinigung von Schalttafeln und Schalholz passender Stiel siehe Art.-Nr. 4000818519

Art.-Nr.	Ausführung	VE	€ HTVA /St.
4000818697	Arbeitsbreite: 300mm	1	12,75 €

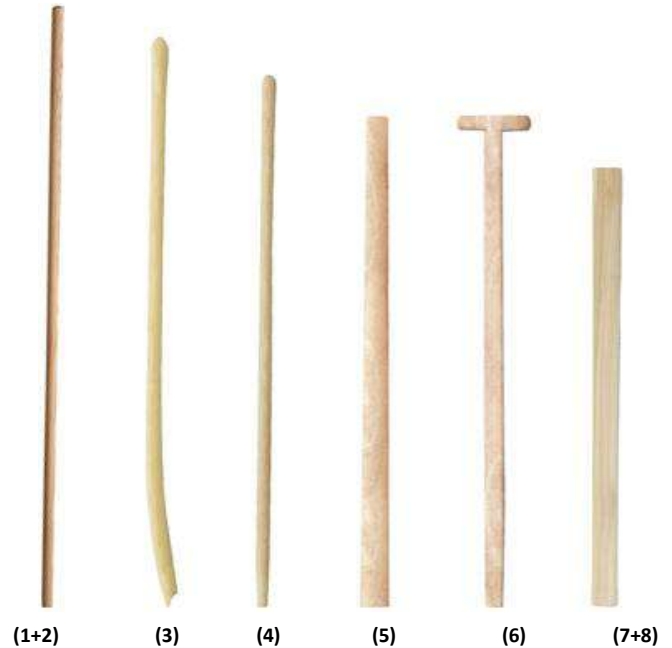

(1+2) Gerätестiele Espenholz unlackiert  
(3,5,6,7,8) = Stiele aus Eschenholz unlackiert  
(4) = Stoßscharrenstiel aus Buchenholz unlackiert  
(7) für 3000g & (8) für 5000g Vorschlagshammer

Art.-Nr.	Ausführung	€ HTVA /St.
4000815920	(1) - Gerätестiel Ø 24x1400mm	6,75 €
4000815932	(2) - Gerätестiel Ø 28 x 1600mm	9,25 €
4000815705	(3) - Schaufelstiel Ø 41 x 1300mm	12,95 €
4000818519	(4) - Stoßscharrenstiel Ø 36 x 1200mm	9,75 €
4000815710	(5) - Kreuzhackenstiel Ø 76x42 x 950mm	14,25 €
4000815720	(6) - Spatenstiel Ø 40 x 950mm	12,50 €
4000815840	(7) - Vorschlaghammerstiel 600mm	6,25 €
4000815842	(8) - Vorschlaghammerstiel 800mm	6,95 €



**Aluminium Gerätehalter** m. 4 Haltern u. 2 Hacken Tragkraft/Gerätehalter max.10kg Gesamttragkraft 40kg

Art.-Nr.	Ausführung	€ HTVA /St.
4000819667	Aluminium Gerätehalter Länge: 50cm	25,95 €



**Aluminium Gerätehalter** mit 5 Haltern Tragkraft/Gerätehalter max.10kg Gesamttragkraft 60kg

Art.-Nr.	Ausführung	€ HTVA /St.
4000819668	Aluminium Gerätehalter Länge: 75cm	26,95 €



**Gerätehalter verzinkt** 2er Paket Tragkraft/Gerätehalter max.10kg

Art.-Nr.	Ausführung	VE	€ HTVA /VE
4000819669	Gerätehalter verzinkt	2	11,95 €





**Kokos-Besen Sattelholz, natur · mit Stielloch Ø 24 mm zu kombinieren mit Gerätetiel: 4000815920**

Art.-Nr.	Ausführung	VE	€ HTVA /St.
9000470127	Länge: 400 mm	1	6,25 €
9000470128	Länge: 500 mm	1	7,50 €
9000470129	Länge: 600 mm	1	9,25 €



9000470012



9000470011



9000470014

**9000470012: Kokos-Handfeger m. Holzrücken, extra voll bestückt**  
**9000470011: Kokos-Langstielhandfeger, mit Holzrücken**  
**9000470014: Arenga/Elaston Handfeger, Holzrücken, voll bestückt**

Art.-Nr.	Ausführung	VE	€ HTVA /St.
9000470125	Länge: 280 mm	1	1,75 €
9000470011	Länge: 450 mm	1	3,85 €
9000470014	Länge: 280 mm	1	3,85 €



**Sudharzer Bauernbesen Arenga/Elastonmischung mit Sattelholz, natur · mit Stielloch Ø 24 mm zu kombinieren mit Gerätetiel: 4000815920**

Art.-Nr.	Ausführung	VE	€ HTVA /St.
9000470047	Länge: 400 mm	1	9,50 €
9000470048	Länge: 500 mm	1	10,25 €



**Straßenbesen Bauernlob Elaston mit Sattelholz, natur und Stielloch Ø 24 mm. Besonders kräftig, langer Materialschnitt. Zu kombinieren mit Gerätetiel: 4000815920**

Art.-Nr.	Ausführung	VE	€ HTVA /St.
1.3129.AV00091	Länge: 320 mm	1	15,10 €
9000470090	Länge: 400 mm	1	8,25 €
9000470091	Länge: 500 mm	1	9,50 €



**Kehrschaufel mit Holzgriff Metall schwarz lackiert**

Art.-Nr.	Blatt-L x Blatt-B	VE	€ HTVA /St.
9000470282	L: 220 mm x B: 230 mm	1	4,75 €



**Schwarze Wasserschieber aus doppeltem Moosgummi-Streifen und verzinktem Metallrücken & Weiße Wasserschieber mit natürlichen doppeltem Moosgummi-Streifen und verzinktem Metallrücken Industrie-Qualität mit verstärktem Stielhalter**

Art.-Nr.	schwarze Ausführung	VE	€ HTVA /St.
1.3129.AV100585	Länge: 450 mm	1	3,85 €
1.3129.AV100591	Länge: 550 mm	1	8,71 €
1.3129.AV100593	Länge: 750 mm	1	11,57 €

Art.-Nr.	weiße Ausführung	VE	€ HTVA /St.
1.3129.AV100611	Länge: 550 mm	1	12,40 €
1.3129.AV100612	Länge: 750 mm	1	17,38 €

**1.5011.3229LA - Basic Müllsäcke mit 40my, 70x110cm, 120L**



**9000466515 - 60my, 120L ( 250St / Karton ) 1Rolle = 0,1Krt**



Art.-Nr.	schwarze Ausführung	VE/RI	€ HTVA /St.
1.5011.3229LA	Länge: 450 mm	10	4,23 €
9000466515	120 Liter - 60 my	25	7,30 €



Baueimer mit Kreuzboden aus hochwertigem Polyethylen-Regeneratgemisch für das Bauhandwerk · recyclebar · schwarz · verzinkter Bügel und Liter-Skala

Art.-Nr.	Ausführung	VE	€ HTVA /St.
4000819009	12 Liter	1	7,75 €
4000819011	20 Liter	1	3,90 €



Baueimer aus hochwertigem Polyethylen-Gummi-Gemisch verzinkter Bügel ( 11+18L ) & Holzgriff beim 18L & Liter-Skala

Art.-Nr.	Ausführung	VE	€ HTVA /St.
1.3171.VM112101	11 Liter	1	6,67 €
1.3171.VM112110	18 Liter	1	10,92 €



Mörtelkasten aus hochwertigem Polyethylen-Regeneratgemisch für das Bauhandwerk · recyclebar · schwarz rechteckig · mit ergonomisch geformten Griffmulden und spezieller Randverstärkung und Literangabe am Rand

Art.-Nr.	Ausführung	VE	€ HTVA /St.
4000819015	65 Liter	1	10,50 €
4000819016	90 Liter	1	12,50 €



Betonbindedraht einfach, verkupfert &

Drillapparat gedrehte Spindel mit automatischem Rücklauf · widerstandsfähiger, rutschsicherer Kunststoffgriff · REACH-Konform · Knarrenbüchse aus besonders verschleißfester Spezialbronze · Anschlagdämpfer aus Kunststoff · zum automatischen Verdrillen von Ösendrähten bei Beton- und Sackbindearbeiten Konzipiert für den harten Einsatz.

Art.-Nr.	Ausführung	VE	€ HTVA /St.
4000818886	1,0 x 120 mm x 1000Stück	1	12,25 €
4000818888	1,0 x 160 mm x 1000Stück	1	13,50 €
4000818733	Drillaparatt L: 310mm	1	21,95 €



Mörtelkübel aus hochwertigem Polyethylen-Regeneratgemisch für das Bauhandwerk · recyclebar · schwarz rechteckig · mit ergonomisch geformten Griffmulden und spezieller Randverstärkung und Literangabe am Rand

Art.-Nr.	Ausführung	VE	€ HTVA /St.
4000819013	65 Liter	1	10,50 €
4000819014	90 Liter	1	12,50 €



Beton-/ Putzhaken, "BERTOOL" geschmiedet Spitze gehärtet, mit drehbaren Haken, verzinkt

Art.-Nr.	Ausführung	VE	€ HTVA /St.
1.3199.CP332315	150 mm	1	9,87 €
1.3199.CP332221	210 mm	1	16,91 €





## Bohle VERIBOR



Saugheber 1-Kopf-Kunststoff-Körper mit Bügelgriff, Einhandbedienung. Vakuumaufbau durch Umlegen des Griffbügels. Gummischeibe auswechselbar, für alle gasdichten & glatten Oberflächen wie Glas, Blech, Marmor, Fliesen etc. · Tragrichtung vertikal

Art.-Nr.	Tragfähigkeit x Kopf-Ø mm	VE	€ HTVA /St.
4000817303	25 kg - Ø 120 mm	1	43,95 €

## Bohle VERIBOR



Saugheber blue line 1-Kopf-Aluminium-Körper mit Bügelgriff, für diverse Lasten, Vakuumaufbau durch Umlegen der Kipphebel, geeignet für alle Materialien mit glatten und gasdichten Oberflächen wie Glas, Kunststoffplatten, Blech, beschichtetes Holz, Marmor, Fliesen etc. Gummischeiben auswechselbar, parallel, Tragrichtung vertikal

Art.-Nr.	Tragfähigkeit x Kopf-Ø mm	VE	€ HTVA /St.
4300000081	30 kg - Ø 120 mm	1	71,95 €

## Bohle VERIBOR



Pumpensaugheber aus Aluminium · mit eingebauter Handpumpe. Vakuumaufbau durch betätigen des Pumpenstößels. Belüftungshebel gegen unbeabsichtigtes Betätigen gesichert. Sicherungsring für optische Kontrolle der vollen Tragleistung, profilierte Gummischeibe mit 4 Dichtlippen, im Koffer, Griff-Ø 3 - 3,5 cm

Art.-Nr.	Tragfähigkeit x Kopf-Ø mm	VE	€ HTVA /St.
4000817239	120 kg - Ø 210 mm	1	169,00 €

## Bohle VERIBOR



Saugheber blue line 2-Kopf-Aluminium-Körper mit Quergriff, für diverse Lasten. Vakuumaufbau durch Umlegen der Kipphebel, geeignet für alle Materialien mit glatten und gasdichten Oberflächen wie Glas, Kunststoffplatten, Blech, beschichtetes Holz, Marmor, Fliesen etc. · Gummischeiben auswechselbar · Tragrichtung: parallel

Art.-Nr.	Tragfähigkeit x Kopf-Ø mm	VE	€ HTVA /St.
4000817222	70 kg - Ø 120 mm	1	77,95 €



Absperrband, extrem reißfest, 80mm breit, umweltfreundlich, à 500Meter im Spendekarton. & Leitkegel tagesleuchtend

Art.-Nr.	Absperrband	VE	€ HTVA /St.
4000818330	rot / weiß - 500Meter	1	18,25 €
4000818331	gelb / schwarz - 500Meter	1	22,95 €

Art.-Nr.	Leitkegel	VE	€ HTVA /St.
4000818440	Höhe: 320mm (1-Streifen)	1	10,25 €
4000818441	Höhe: 500mm (2-Streifen)	1	15,75 €



Baustellenwarnleuchte Nitra LED gelb Leuchtenkopf drehbar, zweiseitig · nach EN 12352 · Linsendurchmesser 180 mm. Blink-/Dauerlicht · Dämmerungsautomatik fest montierter Halter für senkrechte Rohrbefestigung.

Art.-Nr.	Ausführung	VE	€ HTVA /St.
4000818263	Ø180mm - gelb	1	19,95 €



Zubehör zu Baustellenleuchten

Art.-Nr.	Ausführung	VE	€ HTVA /St.
4000818444	Universalschlüssel	1	4,80 €
4000901995	Blockbatterie 4R25 - 6V	1	4,85 €



## Reibebretter, Kellen & Spachtel



Reibebrett mit Schwammgummiauflage  
grobe Ausführung mit Kunststoffgriff

Art.-Nr.	Blatt-Abmessungen (LxBxS)	VE	€ HTVA /St.
1.3110.PL277328	280x140x20 mm	1	9,37 €



Fliesenwaschbrett Kunststoff mit Hydro-Schwamm

Art.-Nr.	Blatt-Abmessungen (LxBxS)	VE	€ HTVA /St.
1.3110.PL279028	280x140x30 mm	1	8,34 €



Reibebrett aus Kunststoff leichte Ausführung

Art.-Nr.	Blatt-Abmessungen (LxBxS)	VE	€ HTVA /St.
1.3110.PL905280	280x140 mm	1	5,95 €
1.3110.PL905320	320x180 mm	1	7,76 €



Pinguin Reibebrett Kunststoff-Blatt mit Holzheft

Art.-Nr.	Blatt-Abmessungen (LxBxS)	VE	€ HTVA /St.
1.3110.PL236270	270x180 mm	1	3,71 €
1.3110.PL236350	350x260 mm	1	6,22 €



Pinguin Glättkelle mit Kunststoff-Blatt

Art.-Nr.	Blatt-Abmessungen (LxBxS)	VE	€ HTVA /St.
1.3110.PL225803	280x140x4 mm	1	5,89 €



Schwan Glättkelle nach DIN 6439, aus  
Qualitätsstahl und Aluminium-Stütze · gebogenes  
Buchenholzheft, manuell gerichtet.

Art.-Nr.	Blatt-Abmessungen (LxBxS)	VE	€ HTVA /St.
1.3109.CP204028	Stahl - 280x130x0,7 mm	1	10,78 €
1.3109.CP204528	rostfrei - 280x130x0,7 mm	1	13,18 €



Schwan Zahnkelle aus Qualitätsstahl und Aluminium-Stütze  
gebogenes Buchenholzheft, manuell gerichtet.  
Blatt-Abmessung: 280 x 130 x 0,7mm

Art.-Nr.	Zahnung	VE	€ HTVA /St.
1.3109.CP204016	6 x 6 mm	1	9,46 €
1.3109.CP204018	8 x 8 mm	1	9,46 €
1.3109.CP204011	10 x 10 mm	1	9,46 €





Schwan Putzkelle Qualitätsstahl, Schwanenhals (S-Hals) · konisch geschliffenes Blatt · verzinkte Zwinge · polierter Grat · lackiertes Buchenholzheft, 180 mm nach DIN 6440C

Art.-Nr.	Blatt-Abmessungen (LxB)	VE	€ HTVA /St.
1.3109.CP111016	160 x 120mm	1	16,13 €
1.3109.CP111018	180 x 125mm	1	16,74 €



Schwan Katzenzungenkelle Blatt und Angel aus rostfreiem Edelstahl feingeschliffene Oberfläche, Buchenholzheft

Art.-Nr.	Blatt-Abmessung	VE	€ HTVA /St.
1.3109.CP143516	160 mm	1	8,67 €



Schwan Belgische Putzkelle mit Schwanenhals abgerundet aus Qualitätsstahl und lackierten Buchenholzheft

Art.-Nr.	Blatt-Abmessungen (LxB)	VE	€ HTVA /St.
1.3109.CP173014	140 x 80mm	1	13,80 €
1.3109.CP173016	160 x 85mm	1	14,93 €



Schwan Putzkelle Qualitätsstahl · Blatt und Angel aus rostfreiem Edelstahl fein geschliffene Oberfläche, gelb verzinkte Zwinge, zweifach lackiertes Buchenholzheft.

Art.-Nr.	Blatt-Abmessungen (LxB)	VE	€ HTVA /St.
1.3109.CP117514	140x80 mm	1	7,99 €



Schwan Maurerkelle abgerundet aus Qualitätsstahl und lackierten Buchenholzheft

Art.-Nr.	Blatt-Abmessungen (LxB)	VE	€ HTVA /St.
1.3109.CP183018	180 x 115 mm	1	17,79 €



Schwan Katzenzungenkelle aus Qualitätsstahl konisch geschliffenes Blatt, flexibel, gelb verzinkte polierter Grat, zweifach lackiertes Buchenholzheft

Art.-Nr.	Blatt-Abmessung	VE	€ HTVA /St.
1.3109.CP143016	160 mm	1	13,22 €



Schwan Maurerkelle abgerundet aus Qualitätsstahl und mit SOFT-GRIP Kunststoffheft

Art.-Nr.	Blatt-Abmessungen (LxB)	VE	€ HTVA /St.
1.3109.CP5183018	180 x 115/80mm	1	19,50 €



**Schwan Maurerkelle kantig**  
aus Qualitätsstahl und mit SOFT-GRIP Kunststoffheft

Art.-Nr.	Blatt-Abmessungen (LxB)	VE	€ HTVA /St.
1.3109.CP5184018	180 x 115/80mm	1	18,92 €



**Schwan Katzenszungenkelle**  
aus Qualitätsstahl und mit SOFT-GRIP Kunststoffheft

Art.-Nr.	Blatt-Abmessungen (LxB)	VE	€ HTVA /St.
1.3109.CP5143416	160 x 55 mm	1	10,76 €



**Schwan Stukkateurkelle mit abgerundeten Kanten**  
aus Qualitätsstahl und mit SOFT-GRIP Kunststoffheft

Art.-Nr.	Blatt-Abmessungen (LxB)	VE	€ HTVA /St.
1.3109.CP5112518	180 x 125/95mm	1	14,47 €



**Schwan Stukkateurspachtel aus rostfreiem Edelstahl**  
und einem lackiertes Buchenholzheft

Art.-Nr.	Blatt-Abmessungen (LxB)	VE	€ HTVA /St.
1.3109.CP160505	90 x 50 mm	1	8,18 €
1.3109.CP160508	95 x 60 mm	1	8,94 €



**Schwan Belgische Putzkelle mit Schwanenhals abgerundet**  
aus Qualitätsstahl und mit SOFT-GRIP Kunststoffheft

Art.-Nr.	Blatt-Abmessungen (LxB)	VE	€ HTVA /St.
1.3109.CP5173416	160 x 85 mm	1	11,95 €



**Schwan Fugenkelle aus rostfreiem Edelstahl mit flachem Hals, konisch geschliffen, lackiertes Buchenholzheft**

Art.-Nr.	Blatt-Abmessungen (LxB)	VE	€ HTVA /St.
1.3109.CP152508	180 x 8 mm	1	13,08 €
1.3109.CP152510	180 x 10 mm	1	13,38 €
1.3109.CP152512	180 x 12 mm	1	13,50 €
1.3109.CP152514	180 x 14 mm	1	13,74 €



**Schwan Belgische Putzkelle mit Schwanenhals abgerundet**  
aus rostfreiem Edelstahl & mit SOFT-GRIP Kunststoffheft

Art.-Nr.	Blatt-Abmessungen (LxB)	VE	€ HTVA /St.
1.3109.CP5173514	140 x 80 mm	1	11,36 €
1.3109.CP5173516	160 x 85 mm	1	11,95 €







Schwan Stukkateureisen aus rostfreiem Edelstahl und Kunststoff-Griff - verschiedene Ausführungen

Art.-Nr.	Ausführung	VE	€ HTVA /St.
1.3109.CP159014	14 mm	1	6,73 €
1.3109.CP159020	20 mm	1	6,73 €
1.3109.CP159030	30 mm	1	8,52 €



Gummihammer mit Holzgriff in der Varianten schwarzen oder weißen Gummi

Art.-Nr.	schwarze Ausführung	VE	€ HTVA /St.
1.3103.HH909002	500 g - weiss	1	13,63 €
1.3103.HH908002	500 g - schwarz	1	10,30 €
1.3103.HH908003	720 g - schwarz	1	14,48 €



Pinguin Fassadenspachtel aus rostfreiem Edelstahl mit DURA-SOFT-Griff - verschiedene Ausführungen

Art.-Nr.	Ausführung	VE	€ HTVA /St.
1.3110.DS008038	400 mm	1	17,00 €
1.3110.DS008057	600 mm	1	21,48 €



Art.-Nr.	Ausführung	€ HTVA /St.
4000817187	Fliesenschwamm 210x180x60 mm	2,00 €
9000470239	Schwamm 180x120x60mm	2,25 €



Malerspachtel stahlgeschmiedet, Heft: Holz flachoval

Art.-Nr.	Ausführung	VE	€ HTVA /St.
1.3110.MB160160	160 mm	1	6,13 €



Pinguin Gipserbercher aus Gummi

Art.-Nr.	Ausführung	VE	€ HTVA /St.
1.3110.PP614100	160 x 100 mm	1	9,15 €



Art.-Nr.	Ausführung	€ HTVA /St.
1.3129.BC12320	Putzlappen aus Kotton 70 x 60 cm	5,20 €
9000470170	Schrubber mit Gewinde L: 220 mm	4,95 €

**Schwan Malerspachtel Federbandstahl mit Holzheft**

Art.-Nr.	Ausführung	VE	€ HTVA /St.
4000816473	30 mm	1	1,50 €
4000816474	40 mm	1	1,60 €
4000816475	50 mm	1	1,70 €
4000816476	60 mm	1	1,80 €
4000816477	80 mm	1	1,90 €
4000816478	100 mm	1	2,10 €

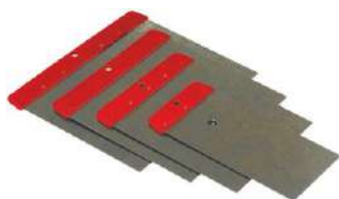
**Schwan Japanspachtel-Set 4-teilig  
Verpackt in SB-Verpackung bestehend aus:**

Art.-Nr.	Ausführung	VE	€ HTVA /VE
1.3109.CP606604	50, 80, 100, 120 mm	1	6,96 €

## Anstreicherbedarf

**Profi-Maler-Lackierpinsel flach, 12. Stärke, helle  
Mischborste für höchste Ansprüche, mit Nickelzwinge  
und mit rohem Holzstiel, verschiedene Ausführungen**

Art.-Nr.	Breite x Borstenlänge	VE	€ HTVA /St.
4000817393	30 mm x 50 mm	1	4,10 €
4000817399	40 mm x 55 mm	1	5,75 €
4000817405	50 mm x 55 mm	1	7,95 €
4000817406	60 mm x 60 mm	1	9,75 €
4000817412	70 mm x 65 mm	1	13,75 €

**Ringpinsel rund, helle Mischborste, Fadenverband  
mit Nickelring und mit rohem Holzstiel**

Art.-Nr.	Größe x Ø x Borstenlänge	VE	€ HTVA /St.
4000817315	Gr.4 - Ø 25 mm x 62 mm	1	1,15 €
4000817316	Gr.6 - Ø 30 mm x 67 mm	1	1,60 €

**Flachpinsel, Mischborsten aus Schweineborsten &  
Polyester mit lackiertem Holzstiel. Geeignet zum  
Verarbeiten von Holzlasuren & Öle sowie Acrylfarben.**

Art.-Nr.	Breite x Borstenlänge	VE	€ HTVA /St.
1.3128.BF12330	1" - 25,4 mm x 55 mm	1	2,65 €
1.3128.BF12350	2" - 50,8 mm x 60 mm	1	5,63 €

**Ringpinsel, Mischborsten aus Schweineborsten &  
Polyester mit lackiertem Holzstiel. Geeignet zum  
Verarbeiten von Holzlasuren & Öle sowie Acrylfarben.**

Art.-Nr.	Größe x Ø x Borstenlänge	VE	€ HTVA /St.
1.3128.BF25412	Gr.12 - Ø 20 mm x 60 mm	1	5,51 €
1.3128.BF25414	Gr.14 - Ø 25 mm x 60 mm	1	6,86 €

**Heizkörperpinsel mit besten hellen China-Borsten, für  
höchste Ansprüche, mit Kupferzwinge + rohem Holzstiel**

Art.-Nr.	Breite x Borstenlänge	VE	€ HTVA /St.
4000817415	25 mm x 45 mm	1	2,90 €
4000817416	40 mm x 50 mm	1	4,60 €
4000817417	50 mm x 55 mm	1	4,40 €
4000817418	60 mm x 60 mm	1	5,95 €

**Flächenstreicher mit heller Borstenmischung und  
Kunststoffrücken + Eimerhaken. Zwinge aus Weißblech.  
Industrie-Qualität**

Art.-Nr.	Rückenbreite x Länge	VE	€ HTVA /St.
4300000403	30 mm x 100 mm	1	2,60 €
4000817474	40 mm x 140 mm	1	4,90 €



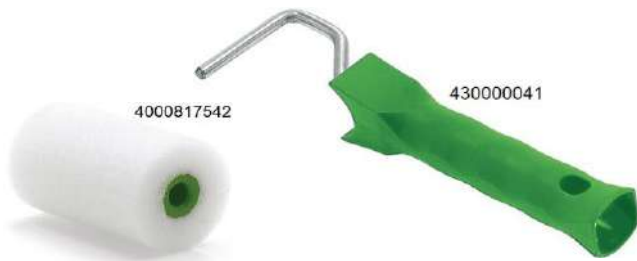

**Kleinrollerbügel vrz. mit Kunststoffgriff & Aufhängeloch zu komplettieren mit Lackierwalze: 4000817542 & Lackierersatzwalze mit Schaumstoffbezug VE.2stück**



**Lackwanne ERGOLINE aus Polypropylen, bruchfest mit Abstreiffläche, lösemittelbeständig. Farbe: grün**

Art.-Nr.	Ausführung	VE	€ HTVA /VE
4300000410	Kleinrollenbügel Ø6x200 mm	1	1,40 €
4000817542	Schaumstoffbezug B: 55 mm	2	1,10 €

Art.-Nr.	L x B x H mm	VE	€ HTVA /St.
4000817538	310 x 160 x 40 mm	1	1,40 €
4000817539	360 x 270 x 35 mm	1	2,85 €



**Kleinrollerbügel vrz. mit Kunststoffgriff & Aufhängeloch zu komplettieren mit Lackierwalze: 4000817525 od.27 & Lackierersatzwalze mit Plüschbezug VE.2stück oder Lackierersatzwalze mit Schaumstoffbezug VE.2stück**



Art.-Nr.	Abstreichgitter	VE	€ HTVA /St.
1.3128.41020	220 x 260 mm	1	1,07 €
1.3128.41025	270 x 300 mm	1	1,24 €

Art.-Nr.	Ausführung	VE	€ HTVA /VE
4300000411	Kleinrollenbügel Ø6x280 mm	1	1,60 €
4000817525	Plüschbezug 100 mm	2	1,30 €
4000817527	Schaumstoffbezug B: 100 mm	2	1,40 €

Art.-Nr.	Farbeimer	VE	€ HTVA /St.
1.3128.40009	8 Liter	1	3,71 €
1.3128.40013	12 Liter	1	5,75 €

**Abdeckvlies - Rolle**

**Allzweckweckplane**



**Möbelpackdecke aus Vliesstoff**

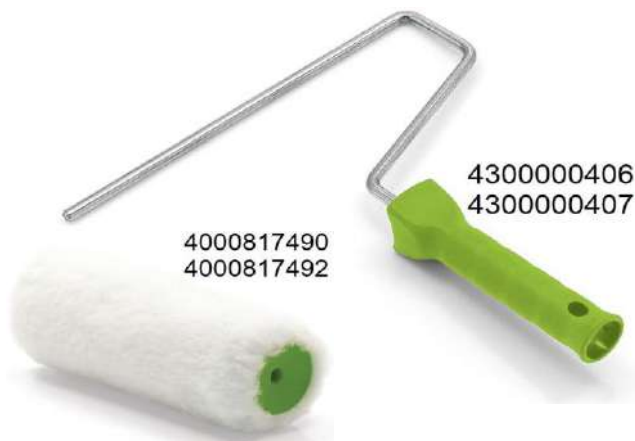

**Steckbügel vrz. mit Kunststoffgriff & Aufhängeloch zu komplettieren mit Malerwalzen Vestan**

Art.-Nr.	Bügel-Ø x für Walzen-Länge	VE	€ HTVA /St.
4300000406	Steckbügel Ø8x180 mm	1	2,90 €
4300000407	Steckbügel Ø8x250 mm	1	3,35 €

Art.-Nr.	Ausführung	€ HTVA /St.
9000467230	Allzweckweckplane 4x5M - 7µm	1,50 €
9000467235	Allzweckweckplane 4x5M - 45µm	6,25 €
4000369702	Abdeckvlies ca. 220 g/m² - Rolle: 25M	16,25 €
9000487352	Möbelpackdecke aus Vlies 1,5x2M	5,50 €

Art.-Nr.	Walzen	VE	€ HTVA /St.
4000817490	Malerwalze Vestan 180 mm	1	3,75 €
4000817492	Malerwalze Vestan 250 mm	1	4,20 €



## MaxiFlex<sup>®</sup> ULTIMATE<sup>™</sup>



Jetzt ist der legendäre MaxiFlex<sup>®</sup> noch besser geworden – dank der neuen AD-APT<sup>®</sup>-Technologie von ATG<sup>®</sup>.

Er verfügt über das dermatologische Gütesiegel der Skin Health Alliance, wurde vor dem Verpacken gewaschen und ist nach 'Standard 100 by OEKO-TEX<sup>®</sup>' zertifiziert.



Zertifiziert fürs Waschen.  
Frisch, sauber und kostensparend



### INTEGRIERTE TECHNOLOGIEN



Hält ihre Hände kühl, trocken und produktiv

In das Handschuhfutter integrierte Mikrokapseln werden durch Bewegung sowie Wärme aktiviert. Dabei geben diese natürliche, kühlende Substanzen frei, die Ihre Hände trocken und kühl halten. Die Wirkung hält ein Handschuhleben lang und wird auch durch einen Waschprozess nicht zerstört.



Für 360° Atmungsaktivität

360° Atmungsaktivität - Unsere patentierte Mikro-Schaum Beschichtung ermöglicht es, Feuchtigkeit und Hitze von der Haut abzuleiten. So bleiben Ihre Hände im optimalen Temperaturbereich, um produktiv zu arbeiten.

In Kombination mit unserer AD-APT<sup>®</sup> Cooling Technology wird die Wirkungsweise von AIRtech<sup>®</sup> noch deutlich verstärkt.



Längere Haltbarkeit spart Geld

MaxiFlex<sup>®</sup> zeichnet sich durch eine extrem lange Lebensdauer aus – dank der DURAtech<sup>®</sup> Beschichtungstechnologie überstehen die Handschuhe problemlos 18.000 Abriebzyklen pro Millimeter. Pro Millimeter Beschichtung ist der MaxiFlex<sup>®</sup> doppelt so widerstandsfähig wie andere Handschuhe seiner Klasse.



Reduziert die Ermüdung der Hand

25 % dünner als die meisten Nitrilschaumhandschuhe am Markt und doppelt so starke mechanische Leistung.

Form, Passgenauigkeit und Tragegefühl - dabei wird die Ruheposition der Hand nachgeahmt. Ziel und Zweck ist es, Ermüdungserscheinungen zu reduzieren und den Komfort zu erhöhen.

Neueste Stricktechnologie - für nahtlose, abgerundete Fingerkuppen, die das Tastgefühl in den Fingerspitzen verbessern.  
Gleichmäßige Nitrilverteilung im Futter - nur das weiche Futter hat Kontakt mit der Haut.

### GARANTIERT SAUBER

Wir wenden unser HandCare<sup>®</sup>-Programm auf jedes einzelne ATG<sup>®</sup>-Produkt an. Wir stellen nicht nur sicher, dass die Komponenten unseres Fertigungsprozesses keine Gefahr für unsere Mitarbeiter darstellen, sondern wir waschen auch alle Handschuhe nach dem Produktionsprozess, was als weiterer Schritt zu höchster Sauberkeit dient. Dabei verwenden wir vorzugsweise aufbereitetes Regenwasser, das kontinuierlich von unseren eigenen Wasseraufbereitungsanlagen recycelt wird.

So können wir garantieren, dass unsere Handschuhe entsprechend der Zertifizierung nach Oeko-Tex<sup>®</sup>-Standard 100 „frisch aus der Packung“ kommen. Wir verwenden in unserem Fertigungsprozess keinerlei SVHC.

Und damit noch nicht genug: Unsere Handschuhe sind außerdem mit dem dermatologischen Gütesiegel der Skin Health Alliance ausgezeichnet. Dieses Gütesiegel gibt Personen, bei denen Handschuhe beruflich zum Einsatz kommen, zum ersten Mal in der Geschichte des Arbeitsschutzes, die Gewissheit, dass alle Handschuhe von ATG<sup>®</sup> „dermatologisch sicher“ sind und auf gesicherten wissenschaftlichen Erkenntnissen und Forschungsergebnissen beruhen.

Weitere Informationen über HandCare<sup>®</sup> by ATG<sup>®</sup> finden Sie unter [www.atg-glovesolutions.com](http://www.atg-glovesolutions.com).







## Arbeitsschutz

**MaxiFlex®**  
Ultimate™

**MaxiFlex® Ultimate™ with AD-APT®**  
nach EN 388:2016 · Kat. II · integrierte Mikrokapseln für trockene, kühle und produktive Hände · Material: Nylon mit Nitril-Mikro-Schaumbeschichtung · hohe Abriebfestigkeit maximale Atmungsaktivität · höchsten Tragekomfort exzellenter Trockengriff · vorgewaschen · waschbar bis 60 °C silikonfrei · Öko-Tex® zertifiziert · Skin Health Alliance Gütesiegel · Touchscreen fähig · Anwendung: Feinmontage und Montagearbeiten, Wartung, Instandhaltung, Handwerk

Art.-Nr.	ohne Noppen grau/schwarz	VE	€ HTVA /St.
1.3802.42-874-08	8	12	5,55 €
1.3802.42-874-09	9	12	5,55 €
1.3802.42-874-10	10	12	5,55 €
1.3802.42-874-11	11	12	5,55 €

**MaxiFlex®**  
Ultimate™

**MaxiFlex® Endurance™ with AD-APT®**  
nach EN 388:2016 · Kat. II · integrierte Mikrokapseln für trockene, kühle und produktive Hände · Material: Nylon mit Nitril-Mikro-Schaumbeschichtung · hohe Abriebfestigkeit maximale Atmungsaktivität · höchsten Tragekomfort exzellenter Trockengriff · vorgewaschen · waschbar bis 60 °C silikonfrei · Öko-Tex® zertifiziert · Skin Health Alliance Gütesiegel · Touchscreen fähig · Anwendung: Feinmontage und Montagearbeiten, Wartung, Instandhaltung, Handwerk

Art.-Nr.	mit Noppen grau/schwarz	VE	€ HTVA /St.
1.3802.42-844-08	8	12	7,20 €
1.3802.42-844-09	9	12	7,20 €
1.3802.42-844-10	10	12	7,20 €
1.3802.42-844-11	11	12	7,20 €

**MaxiDry®**

**MaxiDry® Nylon-Strickhandschuhe**  
Hochwertige Schutzhandschuhe für ölige oder feuchte Bedingungen, mit einem festen Griff (auch auf öligen Oberflächen) sowie einem hervorragenden Komfort dank der speziellen 2-fach Beschichtung. Die nahtlose Verarbeitung sowie die gut anliegende Manschette sorgen für einen hervorragenden Sitz.

Art.-Nr.	Größe	VE	€ HTVA /St.
1.3802.56-427-08	8	12	8,20 €
1.3802.56-427-09	9	12	8,20 €
1.3802.56-427-10	10	12	8,20 €
1.3802.56-427-11	11	12	8,20 €

**MaxiDry®**

**MaxiDry® Zero™ Nylon-Kälteschutzhandschuhe**  
Die Kälteschutzhandschuhe verbinden Komfort und Flüssigkeitsabweisung mit wärmeisolierenden Eigenschaften. Sie bieten einen hervorragenden Griff für mechanische Tätigkeiten unter öligen und kühlen Bedingungen.

Art.-Nr.	Größe	VE	€ HTVA /St.
1.3802.56-427-08	8	12	8,20 €
1.3802.56-427-09	9	12	8,20 €
1.3802.56-427-10	10	12	8,20 €
1.3802.56-427-11	11	12	8,20 €



**MaxiCut® Ultra™ Schnitzschutz-Strickhandschuhe**  
Hochwertige und atmungsaktive Schnitzschutzhandschuhe mit 30cm Länge für Präzisionsarbeiten unter trockenen Bedingungen mit einer hohen Abriebfestigkeit, höchstem Schnitzschutz und Tragekomfort.



**Securx Schutzbrille "MIRA" für Brillenträger geeignet**

Art.-Nr.	Ausführung	VE	€ HTVA /St.
1.3160.SX303105	MIRA	1	4,13 €



**Securx Schutzbrille "MERCURIUS" mit Gummi-Dichtlippe**

Art.-Nr.	Ausführung	VE	€ HTVA /St.
1.3160.SX302450	MERCURIUS	1	14,95 €

Art.-Nr.	Größe	VE	€ HTVA /St.
1.3802.44-3745-09	9	12	15,60 €
1.3802.44-3745-10	10	12	15,60 €
1.3802.44-3745-11	11	12	15,60 €



**Promat Weser Arbeits-Handschuhe nach EN 388 · Kat. II**  
aus 1,2–1,3 mm starkem, robustem Kernspaltleder Canvas-Stulpe, gefüttert, Doppelnähte. Anwendung für die Bauindustrie, Montagearbeiten, Maschinenführer,...

Art.-Nr.	Größe	VE	€ HTVA /St.
4000371105	10	12	2,45 €



**3M Gehörschutz OPTIME II, stufenlose Höheneinstellung, biegsam zur Anpassung an die Kopfform. Dichtungsringe mit Schaumstoff und Flüssigkeit gefüllt. Für die Arbeit mit Baumaschinen, Flughäfen, Landwirtschaft.**

Art.-Nr.	Ausführung	VE	€ HTVA /St.
4000370417	OPTIME II	1	26,95 €



**Nitril Einweghandschuhe blau "Blue Eco Plus" nach ISO 9001:2000 · ISO 13485:2003 · EN 420 · EN 455 · Kat. I**  
Untersuchungshandschuhe, rechts und links passend  
Material: Nitril · puderfrei · angeraute Fingerspitzen.  
Materialstärke: ca. 0,08 mm, nicht steril  
Für Haushalt, Küche, einfache Hygienebereiche, Pflege,...

Art.-Nr.	Größe und Inhalt	VE	€ HTVA /VE
4000371521	L - Box:100Stück	1	7,30 €
4000371522	XL - Box:100Stück	1	7,30 €



**VOSS Schutzhelm INAP-Defender 6 Pkt. Aus Polyethylen nach EN 397 · Zusatzprüfung Kälte (-30 °C) · komfortable Passform mit stark im Nacken heruntergezogener Helmschale · seitliche Slots für Gehörschützer, 30 mm und 6 Punkt-Gurtband-Innenausstattung**

Art.-Nr.	Farbe	VE	€ HTVA /St.
4701030374	signalweiß	1	10,75 €
4701030371	signalblau	1	10,75 €
4701030370	kaminrot	1	10,75 €





## 3M



3M Atemschutzhalbmaskenset 6223-SET A2P3R EN 140 mit Filter, EN 140, das Atemschutz-Masken-Set 6223 M bietet Ihnen eine komplette Lösung zum Schutz vor Gefahren durch Schadstoffe in Gasen, Dämpfen und Partikeln, es bietet Ihnen einen sicheren Schutz bei jedem Einsatz und ist schnell einsatzbereit, da das Set alle wichtigen Komponenten für den Atemschutz enthält.

## 3M



Atemschutzmaske 8822 EN149:2001 + A1:2009 FFP2 NRD mit Ausatemventil, gegen lungengängigen Feinstaub bis zum 10-fachen des Grenzwertes. Besonders geeignet bei Arbeiten in der Landwirtschaft, bei Arbeiten mit Mineralwolle und bei Schleifarbeiten.

Art.-Nr.	Ausführung	VE	€ HTVA /VE
4000370662	FFP2 - in Normalverpackung	10	26,00 €

## SCHNIGEN

PROTECTING LIFE

(1)

(2)



**(1)**  
KFZ Verbandkasten B260xH160xT80ca.mm schwarz DIN 13164, aus Kunststoff mit Scharnier und Verschlusslaschen, innen mehr Übersicht durch Extra-Tray für Kleinteile. Inhalt: Füllung Standard nach DIN 13164

Art.-Nr.	Ausführung	VE	€ HTVA /St.
4000386001	KFZ Verbandkasten	1	16,95 €

**(2)**  
Betriebsverbandkasten klein KIEL B260xH160xT80ca.mm DIN 13157, aus Kunststoff · hochschlagzäh · schwarz  
Inhalt: mit Füllung Standard nach DIN 13157

Art.-Nr.	Ausführung	VE	€ HTVA /St.
4000386010	Betriebs- Verbandkasten	1	27,95 €



Warnweste Größe universal gelb 100% PES EN 20471 Kl.2  
100 % Polyester mit 2 umlaufenden, reflektierenden SCOTCHGARD-Reflexstreifen à 5 cm, Doppelringverschluss

Art.-Nr.	Ausführung	VE	€ HTVA /St.
4000380021	Warnschutzweste gelb	1	4,05 €

Art.-Nr.	Ausführung	€ HTVA /VE
4000370680	(1) - Atemschutzhalbmaske geliefert ohne Filter - einzeln	26,95 €
4000370691	(1) - Atemschutzhalbmasken-Set SET inklusive: Gas- und Kombifilter A2 & Einlegefilter & Deckel	71,95 €
4000370693	(2) - Kombifilter - Set: A1,B1,E1,K1, gegen organische, anorganische, saure Gase, Ammoniak, Derivate	19,00 €
4000370688	(3) - Feinstaubvliesfilter - Set P3R EN 143, (Vorfilter zu Gasfilter / Kombination)	11,50 €
4000370687	(4) - Filterdeckel - Set für Kombination P2+P3, Vliesfilter 4000370682 + -688 mit Gasfilter / Kombifilter	5,90 €
4000370681	(5) - 3M Rundpartikelfilter 2138 P3R m. Aktivkohle, gegen organische und saure Gase u. Dämpfe	15,90 €

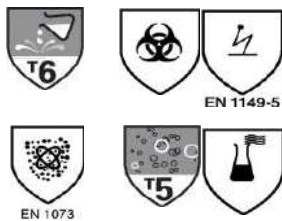

**Tyvek® Einwegoverall Classic Xpert**  
Material: Tyvek® 1431 N, 41 g/m<sup>2</sup>  
Kategorie III, Typ 5B/6B  
Typ 6: EN 13034:2005 + A1 2009  
Typ 5: EN ISO 13982-1:2004 + A1:2010  
Neu: Bionorm: EN 14126:2003  
auf beiden Seiten antistatisch  
ausgerüstet gem. EN 1149-5:2008

neues ergonomisches Design f. optimierte Passform und Bewegungsfreiheit, größerer Schieber am Reißverschluss, neues Kapuzendesign passt sich perfekt der Gesichtsform an · Ärmel rutschen nicht hoch mit dreiteiliger Kapuze mit Gummizug · Gummizug an Arm- und Beinabschlüssen. Tyvek®-Reißverschluss mit Abdeckung, eingeklebter Gummizug in der Taille, Schritteinlage (Zwickel) für einen optimalen Sitz · außenliegende Nähte, für alle Ex-Zonen geeignet.

Art.-Nr.	Größe	VE	€ HTVA /St.
4000375909	L	1	8,95 €
4000375910	XL	1	8,95 €
4000375911	XXL	1	8,95 €



**HEROCK** WEAR IT WORK IT



**HEROCK ENI T-SHIRT**  
T-Shirt mit kurzen Ärmeln und Herock®-Aufdruck  
erhältlich in schwarz - hellgrau meliert - dunkel khaki -  
weiß & orange

Art.-Nr.	Ausführung	VE	€ HTVA /St.
7.23MTS2101	XS bis 3XL erhältlich	1	14,48 €

**HEROCK** WEAR IT WORK IT



**HEROCK HALI SWEATER MIT KAPUZE**  
Sweater mit Kapuze und geprägtem Herock®-Aufdruck  
Rippstrick-Ärmelbündchen und -Bund & Kängurutasche  
erhältlich in dunkelgrau meliert

Art.-Nr.	Ausführung	VE	€ HTVA /St.
7.23MSW2103	XS bis 3XL erhältlich	1	47,85 €

**HEROCK** WEAR IT WORK IT



**HEROCK ARGO T-SHIRT**  
T-SHIRT unifarbig oder meliert in Jersey Baumwolle  
erhältlich in schwarz - antrazit - marineblau - dunkel khaki -  
weiß - rot - dunkelgrau meliert - hellgrau meliert

Art.-Nr.	Ausführung	VE	€ HTVA /St.
7.21MTS0901	XS bis 4XL erhältlich	1	10,24 €

**HEROCK** WEAR IT WORK IT



**HEROCK HESUS SWEATER MIT KAPUZE**  
80% Baumwolle - 20% Polyester Jersey mit  
Rippstrick-Ärmelbündchen und -Bund & Kängurutasche  
erhältlich in schwarz - antrazit - marineblau -  
hellgrau meliert & dunkel khaki

Art.-Nr.	Ausführung	VE	€ HTVA /St.
7.22MSW1401	XS bis 3XL erhältlich	1	42,72 €

**HEROCK** WEAR IT WORK IT



**HEROCK HERO SWEATER MIT KAPUZE**  
Sweater mit Kapuze und Herock®-Aufdruck  
Rippstrick-Ärmelbündchen und -Bund & Kängurutasche  
erhältlich in schwarz - hellgrau meliert & dunkel khaki

Art.-Nr.	Ausführung	VE	€ HTVA /St.
7.23MSW2101	XS bis 3XL erhältlich	1	47,85 €

**HEROCK** WEAR IT WORK IT



**HEROCK PURO JACKE**  
Flanelljacke mit Druckknopfverschluss, Brust & Seitentaschen  
erhältlich in dunkelrot / schwarz & dunkelkhaki / schwarz

Art.-Nr.	Ausführung	VE	€ HTVA /St.
7.23MJC2301	XS bis 3XL erhältlich	1	59,74 €





**HEROCK** WEAR IT WORK IT



**HEROCK OTIS SWEATER MIT KAPUZE**  
Sweater mit Kapuze und HEROCK®-Aufdruck & Reißverschluss  
Seitentaschen & versteckter Ärmeltasche  
erhältlich in schwarz - dunkelgrau melier -  
marineblau - dunkel khaki

Art.-Nr.	Ausführung	VE	€ HTVA /St.
7.23MSW2102	XS bis 3XL erhältlich	1	68,36 €

**HEROCK** WEAR IT WORK IT



**HEROCK TARIS SOFTSHELL JACKE MIT KAPUZE**  
Gepolsterte, atmungsaktive, wasserabweisende und winddichte  
3-lagige Softshell Jacke mit vielen Taschen  
erhältlich in schwarz - anthrazit/schwarz - marineblau/schwarz  
dunkel khaki/schwarz - chiné grau/schwarz

Art.-Nr.	Ausführung	VE	€ HTVA /St.
7.23MJC2101	XS bis 3XL erhältlich	1	85,12 €

**HEROCK** WEAR IT WORK IT



**HEROCK FURI JACKE**  
Warm gefütterte Jacke, wasserabweisend beschichtet  
Oberflächen aus Softshell für Veredelung geeignet  
Brusttasche - Seitentasche & Innentasche  
erhältlich in schwarz

Art.-Nr.	Ausführung	VE	€ HTVA /St.
7.22MJC2401	XS bis 4XL erhältlich	1	62,79 €

**HEROCK** WEAR IT WORK IT



**HEROCK TRYSTAN SOFTSHELL JACKE**  
Atmungsaktive, wasserabweisende & winddichte  
Thermo-Softshell-Jacke (3-lagig) mit vielen Taschen  
& abnehmbarer Kapuze  
erhältlich in schwarz - anthrazit/schwarz - marineblau/schwarz  
dunkel khaki/schwarz - weiß/schwarz - rot/schwarz

Art.-Nr.	Ausführung	VE	€ HTVA /St.
7.23MJC1903	XS bis 3XL erhältlich	1	73,49 €

**HEROCK** WEAR IT WORK IT



**HEROCK ASPEN REGENJACKE**  
Technisch laminierte, 5000+mvp atmungsaktive, winddichte &  
5000+ mm wasserdicht Jacke  
erhältlich in schwarz

Art.-Nr.	Ausführung	VE	€ HTVA /St.
7.23MJC1902	XS bis 3XL erhältlich	1	119,65 €

**HEROCK** WEAR IT WORK IT



**HEROCK SURI BODYWARMER**  
Warm gefütterter bodywarmer, wasserabweisend beschichtet  
Brusttasche, Seitentasche & Innentasche  
erhältlich an schwarz

Art.-Nr.	Ausführung	VE	€ HTVA /St.
7.22MBW2401	XS bis 4XL erhältlich	1	54,54 €



## HEROCK WEAR IT WORK IT



### HEROCK TORNADO ZIP OFF HOSE

Multi-Pocket-Hose in 4-Wege-Funktions-Stretchmaterial  
abnehmbare Beine - Seitentasche, Schenkeltasche,  
Zollstocktasche & Gesäßtasche  
erhältlich in schwarz - anthrazit & dunkelkaki

## HEROCK WEAR IT WORK IT



### HEROCK HECTOR HOSE

Multi-Pocket-Hose mit 4-Wege-Stretch-Einsatz im Schritt  
& Knie für zusätzliche Bewegungsfreiheit, mehrer Taschen  
erhältlich in schwarz - anthrazit/schwarz - marineblau/schwarz  
dunkel khaki/schwarz - weiß/schwarz - rot/schwarz

Art.-Nr.	Ausführung	VE	€ HTVA /St.
7.23MTR1902	Gr. 38 bis 56	1	85,46 €

Art.-Nr.	Ausführung	VE	€ HTVA /St.
7.23MTR1803	Gr. 36 bis 64	1	94,00 €

## HEROCK WEAR IT WORK IT



### HEROCK FARO HOSE

Slim-Fit Stretch Hose, wasserabweisend beschichtet  
Seitentaschen, Schenkeltasche, Zollstocktasche,  
Gesäßtaschen, Hammerschlaufe & Messerhalter  
erhältlich in schwarz & anthrazit/schwarz

## HEROCK WEAR IT WORK IT



### HEROCK FLOKI BERMUDA

Slim-Fit Strecht Bermudas, wasserabweisend beschichtet  
mehrer Taschen  
erhältlich in schwarz & anthrazit/schwarz

Art.-Nr.	Ausführung	VE	€ HTVA /St.
7.23MTR2302	Gr. 36 bis 56	1	104,26 €

Art.-Nr.	Ausführung	VE	€ HTVA /St.
7.23MBM2301	Gr. 36 bis 56	1	68,32 €

## HEROCK WEAR IT WORK IT



### HEROCK SPHINX JEANSHOSE

Stretch-Jeanshose, mehreren Taschen,  
mit Coolmax® und Thermolite® zur Temperaturregulierung  
erhältlich in grau jeans

Art.-Nr.	Ausführung	VE	€ HTVA /St.
7.23MTR1802	Gr. 36 bis 56	1	115,37 €

## HEROCK WEAR IT WORK IT



1

### 1 - ZELUS GÜRTEL ONE-SIZE-FITS-ALL

### 2 - GLAUCUS GÜRTEL

Länger der Gürtel ohne Schnalle: 130cm  
Zelus in schwarz erhältlich  
Glaucus in schwarz - dunkel khaki -  
marineblau & orange erhältlich



2

Art.-Nr.	Ausführung	VE	€ HTVA /St.
7.22BE0901	ZELUS	1	11,10 €
7.23UBE1601	GLAUCUS	1	11,95 €





## HEROCK WEAR IT WORK IT



**HEROCK HYPNOS THERMALUNTERHOSE**  
Eng anliegende und taillierte, schnell trocknend  
Meryl® Skinlife - maximale Bequemlichkeit

**HEROCK NIKOS THERMISCHES LANGARM SHIRT**  
Körper anpassendes und tailliertes, Schnell trocknendes T-shirt  
Meryl® Skinlife Faser mit Silberionen  
maximale Bequemlichkeit

Art.-Nr.	Ausführung	VE	€ HTVA /St.
7.23MUN1502	Hypnos S/M - L/XL - XXL/3XL	1	29,90 €
7.23MUN1501	Nikos S/M - L/XL - XXL/3XL	1	22,30 €

## HEROCK WEAR IT WORK IT



**HEROCK TRITON REGENMANTEL BLISTER**  
Flex 2000 wasserfeste und winddichte Regenjacke  
erhältlich in schwarz - marineblau & olive

**HEROCK PONTUS REGENHOSE BLISTER**  
Flex 2000 wasserfeste und winddichte Regenhose  
erhältlich in schwarz - marineblau & olive

Art.-Nr.	Ausführung	VE	€ HTVA /St.
7.22MRW0901-P	Triton S bis 3XL	1	50,41 €
7.22MRW0902-P	Pontus S bis 3XL	1	33,32 €

## HEROCK WEAR IT WORK IT



**HEROCK KNIESCHUTZ**  
Set Komfortabler, vorgeformter Knieschutz  
EN 14404:2004 + A1:2010

Art.-Nr.	Ausführung	VE	€ HTVA /St.
7.21MI0901	one-size-fits-all	2	11,10 €

## HEROCK WEAR IT WORK IT



**HEROCK LANO SCHIRMMÜTZE**  
Original-Schirmmütze Flexfit® mit HEROCK®-Aufdruck  
erhältlich in Gr. S/M & L/XL

Art.-Nr.	Ausführung	VE	€ HTVA /St.
7.23UCA1701	S/M & L/XL	1	23,92 €

## HEROCK WEAR IT WORK IT



**HEROCK BRUTUS MÜTZE**  
Original-Schirmmütze Flexfit® mit HEROCK®-Aufdruck  
erhältlich in S/M & L/XL

Art.-Nr.	Ausführung	VE	€ HTVA /St.
7.23UCA1801	S/M & L/XL	1	23,92 €

## HEROCK WEAR IT WORK IT



**HEROCK HEBO MÜTZE**  
Strickmütze mit Herock®-Etikett  
erhältlich in schwarz & dunkelkaki

Art.-Nr.	Ausführung	VE	€ HTVA /St.
7.23UHA2303	one-size-fits-all	1	12,39 €

## HEROCK WEAR IT WORK IT



**HEROCK SABOR MÜTZE**  
Strickmütze mit Herock®-Badge  
erhältlich in grau & schwarz

Art.-Nr.	Ausführung	VE	€ HTVA /St.
7.23UHA2301	one-size-fits-all	1	12,39 €



**HEROCK** WEAR IT WORK IT



**HEROCK VICTUS S7S** hoher Sicherheitsschuh  
wasserdichter hoher Sicherheitsschuh mit Schutzkappe 200J  
Sicherheitsnorm: S7S SR FO HRO ESD SC  
EN ISO 20345:2022

Art.-Nr.	Ausführung	VE	€ HTVA /St.
7.23MSS2301	Gr. 37 bis 47	1	102,55 €

**HEROCK** WEAR IT WORK IT



**HEROCK DAVOS S1P** niedriger Sicherheitsschuh  
Sicherheitssneaker metallfrei mit Schutzkappe 200J  
Antistatisch, Öl- und chemikalienbeständig  
EN ISO 20345:2011 S1P SRC

Art.-Nr.	Ausführung	VE	€ HTVA /St.
7.23MSS1903	Gr. 37 bis 47	1	85,46 €

**HEROCK** WEAR IT WORK IT



**HEROCK THALLO S3** hoher Sicherheitsschuh  
mit verstärkter Nase, Schuhspitze Composite 200J  
EN ISO 20345:2011 S3 SRC

Art.-Nr.	Ausführung	VE	€ HTVA /St.
7.23MSS2001	Gr. 37 bis 47	1	102,55 €

**HEROCK** WEAR IT WORK IT



**HEROCK TITUS S1P** niedriger Sicherheitsschuh  
Super leichte niedrige Sicherheitssneakers  
mit Schutzkappe 200J  
Antistatisch, Öl- und chemikalienbeständig  
EN ISO 20345: 2011 S1P SRC  
erhältlich in anthrazit - orange

Art.-Nr.	Ausführung	VE	€ HTVA /St.
7.23MSS2006	Gr. 37 bis 47	1	94,00 €

**HEROCK** WEAR IT WORK IT



**HEROCK LENO S1PS** niedriger Sicherheitsschuh  
super leichter Sicherheitssneaker mit Schutzkappe 200J  
Sicherheitsnorm: S1PS SR FO ESD SC  
EN ISO 20345:2022  
erhältlich in schwarz/orange & schwarz/anthrazit

Art.-Nr.	Ausführung	VE	€ HTVA /St.
7.21MSS2302	Gr. 37 bis 47	1	51,24 €

**HEROCK** WEAR IT WORK IT



**HEROCK VARRO S1P** niedriger Sicherheitsschuh  
Super leichte niedrige Sicherheitssneakers  
mit Schutzkappe 200J  
Antistatisch, Öl- und chemikalienbeständig  
EN ISO 20345: 2011 S1P SRC

Art.-Nr.	Ausführung	VE	€ HTVA /St.
7.23MSS2005	Gr. 37 bis 47	1	102,55 €





## Kleb- und Dichtstoffe

### SOUDAL

- Soudal "FIX ALL CRYSTAL"**
- \* hochwertiger transparenter Kleber auf SMX Polymer Technology
  - \* bleibt nach Aushärtung elastisch
  - \* Für Innen & Aussengebrauch



Art.-Nr.	Farbe	VE	€ HTVA /Tb.
1.3400.110980	Crystal - transparent	12	11,05 €

### SOUDAL

- Soudal "FIX ALL FLEXI"**
- \* Universaler elastischer Kleber auf SMX Polymer Technology
  - \* bleibt nach Aushärtung elastisch
  - \* Für Innen & Aussengebrauch
  - \* Überstreichbar m.Farben auf Wasserbasis



Art.-Nr.	Farbe	VE	€ HTVA /Tb.
1.3400.105029	weiß	12	10,41 €
1.3400.105030	grau	12	10,41 €
1.3400.105031	schwarz	12	10,41 €

### SOUDAL

- Soudal "FIX ALL TURBO"**
- \* Superschneller elastischer Kleber
  - \* auf Basis von SMX Polymer Technology
  - \* Handfest bereits nach 20 Minuten
  - \* Auch auf feuchte nicht raue Oberflächen



Art.-Nr.	Farbe	VE	€ HTVA /Tb.
1.3400.121923	weiß	12	12,34 €
1.3400.124805	grau	12	12,34 €
1.3400.124806	schwarz	12	12,34 €

### SOUDAL

- Soudal "FIX ALL HIGH TACK"**
- \* Ultrastarker elastischer Kleber
  - \* sehr hohe Initielle Klebkraft auf Basis von SMX Polymer Technology
  - \* Auch auf feuchte nicht raue Oberflächen



Art.-Nr.	Farbe	VE	€ HTVA /Tb.
1.3400.100268	weiß	12	11,39 €
1.3400.100270	grau	12	11,39 €

### SOUDAL

- Soudal "Silirub 2"**
- \* hochwertiger neutraler Silicon
  - \* sehr Gute Haftung auf vielen Materialien
  - \* bleibt nach Aushärtung elastisch
  - \* Auch Gute Haftung auf PVC



Art.-Nr.	Farbe	VE	€ HTVA /Tb.
1.3400.102384	transparent	15	7,62 €
1.3400.102392	weiß	15	7,62 €
1.3400.102422	grau	15	7,62 €

### SOUDAL

- Soudal "Silirub Color"**
- \* hochwertiger neutraler Silicon
  - \* in verschiedenen RAL-Tönen
  - \* bleibt nach Aushärtung elastisch
  - \* Nicht bei Sanitär & Naturstein verwenden



Art.-Nr.	Farbe	VE	€ HTVA /Tb.
1.3400.105831	RAL 7016 - Antrazithgrau	15	10,51 €

### SOUDAL

- Soudal "SILIRUB+ S8800"**
- \* Neutraler Sanitär & Naturstein Silicon
  - \* dauerelastischer Silicon d.Premiumklasse
  - \* Für Natursteine wie Marmor, Granit,...
  - \* Für Sanitär- u. Küchenbereich mit Zulässiger Gesamtverformung von 25%



Art.-Nr.	Farbe	VE	€ HTVA /Tb.
1.3400.120993	transparent	15	10,88 €
1.3400.120995	weiß	15	10,88 €
1.3400.120989	manhattan 847	15	10,88 €
1.3400.120994	fugengrau	15	10,88 €



## SODAL

### Soudal "ACRYLRUB"

- \* 1 Komponenter Fugenkit
- \* auf Basis von Acrylatdispersion
- \* Nach Aushärtung Überstreichbar
- \* Farbfest & Wasserdicht nach Aushärtung



## SODAL

### Soudal "Silicone Cleaner"

- \* Reinigungsflüssigkeit zum Entfernen alter Silikonfugen.
- \* Auch zum Entfernen von neuen Fugen geeignet
- \* Transparent



Art.-Nr.	Farbe	VE	€ HTVA /Tb.
1.3400.102600	weiß	15	3,72 €

Art.-Nr.	Ausführung	VE	€ HTVA /Ds.
1.3400.104452	transparent	1	7,10 €

## SODAL

### Soudal "Glättmittel"

- \* gebrauchsfertiges Glättmittel zum Glätten von frischen Fugendichtstoffen wie z.B. Silicone, MS-Polymere, Polyurethane, etc.



## SODAL

### Soudal "SODAFOAM COMFORT"

- \* Patentierter Dosierkopf
- \* 1 Komponenter PU-Schaum
- \* Auch bis 6 Wochen nach Erstgebrauch noch zu verwenden durch neuen Dosierkopf



Art.-Nr.	Ausführung	VE	€ HTVA /Ds.
1.3400.106285	1000 ml	6	9,52 €



## SODAL



Art.-Nr.	Ausführung	VE	€ HTVA /Ds.
1.3400.123777	600ml Einwegschaum	12	10,30 €

## SODAL

### " Profi - Brunnenschaum Montage B3"

- \* Entwickelt zum Abdichten & zusammenfügen von Schacht- und Brunnenringen In einer Einwegdose



Art.-Nr.	Ausführung	VE	€ HTVA /VE
1.3400.009462	Profi Kartuschenpresse	1	15,73 €
1.3400.106824	Profi Abzieher	1	12,02 €
1.3400.119352	Multi Tool Entferner	1	7,64 €
1.3400.108762	Ersatzdüsen normal	5	2,33 €
1.3400.117773	Ersatzdüsen drehbar	5	2,75 €

Art.-Nr.	Ausführung	VE	€ HTVA /Ds.
1.3400.104390	750ml Einwegschaum	12	10,67 €





## SOUDAL

### Soudal "SOUDAFOAM GUN"

- \* LOW EXPANSION
- \* 1 Komponenter PU-Schaum
- \* Fein Dosierbar durch Verwendung einer Schaumpistole mit Schraubverschluss



## SOUDAL

### Soudal "SOUDABOND EASY"

- \* Polyurethan - Klebeschäum
- \* Auch für Senkrechte Verklebungen
- \* Zum Verkleben von Dämmstoffen, Gipskartonplatten, und vieles mehr,...
- \* Schnelle Durchhärtung nach ca.1 Stunde
- \* lösemittelfrei, nicht UV-Beständig
- \* beständig gegen viele Lösemittel, Farben, Chemikalien, wasserfest (nicht wasserdicht)



Art.-Nr.	Ausführung	VE	€ HTVA /Ds.
1.3400.106132	750ml Pistolenschaum	12	10,33 €

Art.-Nr.	Ausführung	VE	€ HTVA /Ds.
1.3400.121734	800ml Pistolenschaum	12	15,39 €

## SOUDAL

### Soudal "SOUDAFOAM FLEXI"

- \* 1K Polyurethanschaum
- \* Sehr elastisch
- \* Sehr geeignet für Bauanschlussfugen
- \* ausgezeichnete, dauerhafte Schall- und Wärmedämmung
- \* Verarbeitung nur mit Schutzhandschuhe
- \* Für Gewerbliche Kunden



## SOUDAL

### Soudal "SOUDAFOAM 2K"

- \* 2K-Polyurethan-Schnellschaum
- \* Schnellhärtend (schneidbar nach 30min.)
- \* Zur Montage von Türzargen



Art.-Nr.	Ausführung	VE	€ HTVA /Ds.
1.3400.117472	750ml Pistolenschaum	12	14,12 €

Art.-Nr.	Ausführung	VE	€ HTVA /Ds.
1.3400.104882	400ml Einwegschaum	12	13,11 €

## SOUDAL

### Soudal "PU REMOVER"

- \* Entfernt ausgehärtete PU-Schaumrückstände
- \* Verträglichkeit auf Probestück ausprobieren
- \* Nur mit Schutzhandschuhe und Schutzbrille



## SOUDAL

### Soudal "GUN & FOAM CLEANER"

- \* Pistolen & Schaumreiniger
- \* Auf Aceton-Basis
- \* Zum Entfernen von nicht ausgehärteten Polyurethanschaum



Art.-Nr.	Ausführung	VE	€ HTVA /Ds.
1.3400.073159	100ml Dose	1	11,66 €

Art.-Nr.	Ausführung	VE	€ HTVA /Ds.
1.3400.008656	500ml Dose	12	7,34 €



Art.-Nr.	Ausführung	VE	€ HTVA /VE
1.3400.109953	PU-Pistole Compact	1	39,64 €
1.3400.102998	Ersatzdüsen	5	2,41 €



## SOUDAL

### Soudal "ADHESIVE REMOVER"

- \* Zum Entfernen von nicht ausgehärteten Leimen & ausgehärteten Kontaktleimen



Art.-Nr.	Ausführung	VE	€ HTVA /Ds.
1.3400.119710	400ml Spraydose	6	11,20 €

## SOUDAL

### Soudal "SEALANT REMOVER"

- \* Zum Entfernen von ausgehärteten Silikon & Polymerklebern



Art.-Nr.	Ausführung	VE	€ HTVA /Ds.
1.3400.119709	400ml Spraydose	6	16,33 €

## SOUDAL

### Soudal "CLEANER & DEGREASER"

- \* Stark Schnelltrocknender Reiniger & Entfetter
- \* geeignet zum vorreinigen von Leim & Fugenflächen



Art.-Nr.	Ausführung	VE	€ HTVA /Ds.
1.3400.119708	400ml Spraydose	6	6,32 €

## SOUDAL

### Soudal "CYANOFIX 84A"

- \* Sekundenkleber



Art.-Nr.	Ausführung	VE	€ HTVA /St.
1.3400.100072	Cyanofix 84A - 3Gr.	1	3,42 €
1.3400.101125	Cyanofix 84A - 20Gr.	1	10,09 €

## SOUDAL

### Soudal "KONTAKTKLEBER 170TX"

- \* Extra starker Kontakkleim als GEL, deswegen sehr geeignet für Senkrechtverklebungen
- \* für Verklebungen von Leder, Schaumstoff, Kunstleder, Kork, diverse Kunststoffe



Art.-Nr.	Ausführung	VE	€ HTVA /Ds.
1.3400.125778	750 ml Dose	1	14,78 €

## SOUDAL

### Soudal "KONTAKTKLEBER 47A"

- \* Zum transparenten verkleben von Gummi, Leder, Linoleum, Kork, Holz Spanplatten, beton, metall,...



Art.-Nr.	Ausführung	VE	€ HTVA /Tb.
1.3400.111567	Tube 125 ml	1	6,61 €

## SOUDAL

### Soudal "Zahnpachtel"

- \* 18 cm Breite
- \* geeignet f. Parkettverlegung



Art.-Nr.	Ausführung	VE	€ HTVA /St.
1.3400.112945	Gr.3 - Fein gezahnt	1	8,14 €
1.3400.112946	Gr.11 - Grob gezahnt	1	8,14 €

## SOUDAL

### Soudal "Holzkit" in 50ml Tube

- \* Sehr schnell trocknender Holzkit
- \* Zum reparieren von kleinen Beschädigungen auf Holzoberflächen wie z.B. Nagel oder Schraubenlöcher
- \* Für Innen & Aussen



Art.-Nr.	Ausführung	VE	€ HTVA /Tb.
1.3400.000650	Tanne	1	3,93 €
1.3400.003262	Teak	1	3,93 €
1.3400.003279	Meranti	1	3,93 €
1.3400.003286	Eiche hell	1	3,93 €
1.3400.003293	Eiche mittel	1	3,93 €
1.3400.003309	Eiche dunkel	1	3,93 €





## Soudal



**Soudal "Holzleim Pro 30D"**  
Wasserfester Holzleim, transparent trocknend  
hohe Klebekraft und schnell anbindend

Art.-Nr.	Ausführung	VE	€ HTVA /Ds.
1.3400.108769	750 gr. Dose	1	13,56 €

## Soudal



**Soudal "Holzleim Pro 45P"**  
Sehr starker Holzleim auf Basis von Polyurethan mit  
erhöhter Wasserfestigkeit. Zum Verkleben von  
Holzkonstruktionen für Innen & Aussen

Art.-Nr.	Ausführung	VE	€ HTVA /Ds.
1.3400.108765	750 gr. Dose	1	19,73 €

## Techn. Klebebänder

## Soudal



**Soudal SOUDABAND 600 BG1 - Anthrazit**  
Vorkomprimierter Fugenband für Aussen & Innenbereich  
nach Klasse BG1 mit Schlagregendichtigkeit von 600 Pa  
geeignet für an UV-Licht belastete Fassaden

Art.-Nr.	Ausführung	VE	€ HTVA /M1
1.3400.168418	B:15mm - 2-4mm x 10M	260	0,62 €
1.3400.168417	B:15mm - 3-7mm x 8M	208	0,78 €
1.3400.168416	B:15mm - 5-10mm x 5,6M	145,6	1,13 €
1.3400.168401	B:20mm - 5-10mm x 5,6M	112	1,50 €
1.3400.168399	B:20mm - 8-15mm x 3,3M	66	2,42 €
1.3400.168486	B:30mm - 5-10mm x 5,6M	67,2	2,19 €

## Soudal



**"Bitumen - Abdichtband"** Flexibles auf Bitumen-basis  
klebendes Band, geeignet für Anschlüsse im Dachbereich  
wie Dachrinne, Abflüsse, Schornsteine, Dachkuppeln,...

Art.-Nr.	Ausführung	VE	€ HTVA /RI.
1.3400.101182	B: 100 mm x 10M	1	16,95 €
1.3400.101187	B: 150 mm x 10M	1	25,59 €

## Soudal



**"Soudatape Connect"** Zum dauerhaften  
Luftdichten abkleben von Dampfsperren,  
\* Klebträger aus Spritzwasser geschützten Papier

Art.-Nr.	Ausführung	VE	€ HTVA /RI.
1.3400.125013	B: 60mm x 40M	1	33,11 €

## Soudal



**"Soudatape Flex"** Zum dauerhaften Luftdichten  
abkleben von durchführungen, wie Rohre, Leitungen  
Holzbalken,... sehr flexibel im verarbeiten  
\* Klebträger aus verstärktem PE

Art.-Nr.	Ausführung	VE	€ HTVA /RI.
1.3400.125014	B: 60mm x 25M	1	21,50 €

## Soudal



**"Soudatape Façade"** Zum Verkleben im Innen &  
Aussenbereich von Folienbahnen hinter belüfteten  
Fassaden \* 3 Monate völlig Wetter & UV-Beständig  
\* Klebträger aus speziellen Vlies

Art.-Nr.	Ausführung	VE	€ HTVA /RI.
1.3400.125012	B: 60mm x 25M	1	36,25 €



### Kreppband Basic tesakrepp® 4323

- \* flaches, schwach gekrepptes Allzweckabdeckband
- \* Papierabdeckband auf Basis
- \* Naturkautschukklebmasse
- \* Verwendung bis zu 3 Tage



Art.-Nr.	Ausführung	VE	€ HTVA /RI.
1.5088.280923	19 mm x 50M	16	2,21 €
1.5088.280947	30 mm x 50M	10	3,58 €
1.5088.280961	50 mm x 50M	6	5,94 €



### Gewebeband Universel duct tape PRO-STRONG 74662

- \* gute Klebekräfte, auch auf rauen Untergründen
- \* leicht handeinreißbar
- \* Für Industrie & Handwerk
- \* 48mm x 50M



Art.-Nr.	Ausführung	VE	€ HTVA /RI.
1.5088.326417	mattsilber	6	13,33 €
1.5088.326288	schwarz	6	13,33 €



### Präzisionskrepp® 4344

- \* Präzisionskrepp-Qualität für flache und randscharfe Farb- und Lackkanten
- \* reißfester Papierträger auf Acrylatklebmasse
- \* Verwendbar für 3 Monaten im Innen- und 4 Wochen im Außenbereich



Art.-Nr.	Ausführung	VE	€ HTVA /RI.
1.5088.352668	19 mm x 50M	8	5,09 €
1.5088.352651	25 mm x 50M	6	6,75 €
1.5088.352644	30 mm x 50M	5	8,03 €
1.5088.352620	38 mm x 50M	4	10,21 €
1.5088.352613	50 mm x 50M	3	13,41 €



### Verlegeband tesafix 4934

- \* Universel einsetzbares doppelseitiges Klebeband mit Gewebeträger
- \* Dicke 200µm
- \* Reißkraft: 35 N/cm
- \* Reißdehnung 20%



Art.-Nr.	Ausführung	VE	€ HTVA /RI.
1.5088.087188	50 mm x 25M	24	17,91 €



### Präzisionskrepp® 4440

- \* Premium Präzisionskrepp-Qualität für flache und randscharfe Farb- und Lackkanten mit UV Schutz
- \* bestehend aus einem flachen Washi-Spezialträger und einer UV stabilen Klebmasse
- \* Verwendbar bis zu 26 Wochen im Aussenbereich



Art.-Nr.	Ausführung	VE	€ HTVA /RI.
1.5088.361424	25 mm x 50M	6	11,36 €
1.5088.361448	38 mm x 50M	4	17,05 €



### Tesapack® 4124 Verpackungsklebeband PVC

- \* für mittelschwere bis schwere Versandschachteln
- \* sehr gut geeignet für die manuelle und maschinelle Verarbeitung
- \* Klebmasse: Naturkautschuk
- \* farblos



Art.-Nr.	Ausführung	VE	€ HTVA /RI.
1.5088.114259	50 mm x 66M	6	7,94 €



### Aluminiumklebeband Strong 63652 mit Liner

- \* extra starkes Alu-Klebeband für professionelle Anwendungen
- \* Aluminiumfolie (50 µm)
- \* Temperaturresistent von -40 °C bis +160 °C



Art.-Nr.	Ausführung	VE	€ HTVA /RI.
1.5088.073594	50 mm x 25M	1	20,33 €



### Handabroller Comfort®

- \* professioneller Abroller
- \* manuell verstellbare Rollenbremse
- \* verdecktes Messer
- \* Für Rollenkern von Ø 3" und Rollenbreite von 50mm



Art.-Nr.	Ausführung	ST	€ HTVA /St.
1.5088.913869		1	41,88 €





### Folienband Easy Cover® 4402 Präzision

- \* Anschließbaren HDPE-Folie verbunden mit tesa® Präzisionskrepp® Standard
- UV Beständigkeit: Innenbereich 3 Monate
- Außenbereich 1 Monat · leicht zu entfernen



Art.-Nr.	Ausführung	VE	€ HTVA /RI.
1.5088.479167	55cm x 33m	25	9,65 €
1.5088.479136	260cm x 17m	20	12,64 €



### Folienband Easy Cover® 4411 UV

- \* Anschließbaren HDPE-Folie verbunden mit tesa® Präzisionskrepp® 4440 Außen UV PLUS · 26 Wochen UV Beständigkeit
- Eignet sich besonders für mehrere Arbeitsgänge und ist leicht zu entfernen



Art.-Nr.	Ausführung	VE	€ HTVA /RI.
1.5088.479235	140cm x 33m	8	18,97 €
1.5088.479228	260cm x 17m	8	18,97 €



**Staubschutztür Tuch 2,2x1,1 m/ Band 25 m x7 mm**  
Gewebetuch mit bereits eingenähtem Reißverschluss  
staubsichere Trennung von Wohn- und Baustellenbereich

Art.-Nr.	Ausführung	VE	€ HTVA /St.
4300600318	220 x 110 cm	1	12,50 €



### "Tesa Powerstrips Large" 58000

- \* Die clevere alternative zu Bohrer, Hammer und Nagel
- \* Hält auf glatten Oberflächen bis zu 2 kg Gewicht



Art.-Nr.	Ausführung	VE	€ HTVA /St.
1.5088.103932	20x50 mm x 10 Strips	1	7,00 €



### Montageband PRO Mounting PRO Univ. 66958

- \* starkes, doppelseitiges Montageband · ideal für den Innenbereich · zur sicheren Befestigung leichter Objekte wie Kabelkanäle und Sockelleisten sowie zur Stuckmontage



Art.-Nr.	Ausführung	VE	€ HTVA /RI.
1.5088.116360	19 mm x 5M - weiss	1	7,17 €



### Spiegel-/Montageband Mounting PRO Spiegel 66952

- \* feuchtigkeitsresistentes, doppelseitiges Montageband zur dauerhaften und sicheren Spiegelmontage. Haftet auch in feuchter Umgebung, speziell für den Halt auf Badezimmerfliesen



Art.-Nr.	Ausführung	VE	€ HTVA /RI.
1.5088.115646	19 mm x 5M - weiss	1	9,74 €

### Bodenmarkierungsband F33P

- \* aus Weich-PVC-Folie
- \* einseitig mit einem klebestarken Naturkautschukkleber beschichtet
- \* für Bodenmarkierungen im Innenbereich, z.B. Sporthallen etc.
- \* Gesamtdicke: 0,17 mm
- \* UV- und Witterungsbeständigkeit begrenzt
- \* 50mm x 33M



Art.-Nr.	Ausführung	VE	€ HTVA /RI.
4000353212	rot/weiß	1	11,50 €

### Bodenmarkierungsband F33P

- \* aus Weich-PVC-Folie
- \* einseitig mit einem klebestarken Naturkautschukkleber beschichtet
- \* für Bodenmarkierungen im Innenbereich, z.B. Sporthallen etc.
- \* Gesamtdicke: 0,17 mm
- \* UV- und Witterungsbeständigkeit begrenzt
- \* 50mm x 33M

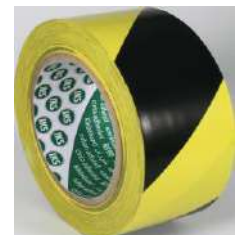

Art.-Nr.	Ausführung	VE	€ HTVA /RI.
4000353213	schwarz/gelb	1	11,50 €



## Montageklötze

### MIXED PACK : box 520 stuks/pcs

mm	1 mm	2 mm	3 mm	4 mm	5 mm
50 x 22	52 x	52 x	52 x	52 x	52 x
100 x 22	52 x	52 x	52 x	52 x	52 x



**Knudsen Kilen AIS**

Knudsen Abstandsklötze - 520tlg  
in praktischer Kunststoff - BOX

Art.-Nr.	Ausführung	VE	€ HTVA /VE
1.3175.901000022	BOX - 520tlg	1	72,17 €



### MIXED PACK : blister 50 stuks/pcs

mm	1 mm	2 mm	3 mm	4 mm	5 mm
100 x 22	10 x	10 x	10 x	10 x	10 x



Knudsen Abstandsklötze - 50tlg  
gemischt in Blisterverpackung

Art.-Nr.	Ausführung	VE	€ HTVA /VE
1.3175.901002006	50tlg	1	10,89 €



Knudsen Abstandsklötze - 500st  
in Kartonkiste

Art.-Nr.	Ausführung	VE	€ HTVA /VE
1.3175.987316050	100 x 22 x 1 mm	500	36,43 €
1.3175.987316030	100 x 22 x 2 mm	500	52,20 €
1.3175.987316040	100 x 22 x 3 mm	500	66,96 €
1.3175.987316020	100 x 22 x 4 mm	500	86,30 €
1.3175.987316060	100 x 22 x 5 mm	500	90,77 €

### MIXED PACK : box mini montagemix 140 stuks/pcs

100x22x	50x22x	50x22x	50x22x	50x22x
1 mm	2 mm	3 mm	4 mm	5 mm
10 x	10 x	10 x	10 x	10 x

10 x 30 x 80	8 x 40 x 80	15 x 45 x 90	1 mm	2 mm	3 mm	4 mm	5 mm
15 x	15 x	10 x	10 x	10 x	10 x	10 x	10 x



Knudsen Mini-Montagebox gemischt  
mit allen Ausführungen in einer 140tlg Box

Art.-Nr.	Ausführung	VE	€ HTVA /VE
1.3175.901000017	140tlg	1	41,42 €





### MIXED PACK : box 245 stuks/pcs

10 x 30 x 80	8 x 40 x 80	15 x 45 x 90	25 x 45 x 150
70 x	60 x	75 x	40 x



**Knudsen Keile - 245tlg**  
in praktischer Kunststoff - BOX

Art.-Nr.	Ausführung	VE	€ HTVA /VE
1.3175.901000011	BOX - 245tlg	1	87,30 €

### MIX - PACK : blister

mm	1 mm	2 mm	3 mm	4 mm	5 mm
54 x 46 x	10 x	10 x	10 x	10 x	10 x



**Knudsen Kniff - verschiedene Abmessungen**  
gemischt in Blisterverpackung

Art.-Nr.	Ausführung	VE	€ HTVA /VE
1.3175.901002007	50tlg	1	11,23 €



**Knudsen Keile - verschiedene Abmessungen**  
in Blisterverpackung

Art.-Nr.	Ausführung	VE	€ HTVA /VE
1.3175.901002001	8 x 40 x 80 mm	30	9,13 €
1.3175.901002000	10 x 30 x 80 mm	30	9,13 €
1.3175.901002002	15 x 45 x 90 mm	16	8,04 €
1.3175.901002004	25 x 45 x 150 mm	6	8,04 €



### MIXED PACK : box 220 stuks/pcs

mm	2 mm	5 mm	10 mm	20 mm
80 x 50	70 x	70 x	60 x	20 x



**Knudsen Abstandsklötze - in praktischer BOX**

Art.-Nr.	Ausführung	VE	€ HTVA /VE
1.3175.901000024	BOX - 220tlg	1	152,27 €

### MIX - PACK : box 500 stuks/pcs

mm	1 mm	2 mm	3 mm	4 mm	5 mm
54 x 46 x	100 x	100x	100x	100x	100x



**Knudsen Kniff - 500tlg**  
in praktischer Kunststoff - BOX

Art.-Nr.	Ausführung	VE	€ HTVA /VE
1.3175.973200002	BOX - 500tlg	1	90,02 €





## Technische Spray's



... das wirkt!



Caramba Super-Multifunktions-Spray

Art.-Nr.	Ausführung	VE	€ HTVA /Ds.
1.3405.6612011	500 ml	6	12,25 €
1.3405.6612021	500 ml m. DUO - Sprühkopf	6	13,95 €



... das wirkt!



Caramba Hochleistungs Silikon-Spray oder Sprühfett

Art.-Nr.	Ausführung	VE	€ HTVA /Ds.
1.3405.6103051	500 ml	6	8,50 €
1.3405.6074001	500 ml	6	13,25 €



... das wirkt!



Caramba Hochleistungs PTFE-Spray

Art.-Nr.	Ausführung	VE	€ HTVA /Ds.
1.3405.60278505	500 ml	6	13,50 €



... das wirkt!



Caramba Hochleistungs-Schmierfett m. PTFE

Art.-Nr.	Ausführung	VE	€ HTVA /Ds.
1.3405.64181601	500 ml	6	13,95 €



... das wirkt!



Caramba Hochleistungs Graphit-Öl

Art.-Nr.	Ausführung	VE	€ HTVA /Ds.
1.3405.6003071	500 ml	6	15,75 €



... das wirkt!



Caramba Hochgeschwindigkeits Ketten-Spray  
Caramba Kettenspray Performance transparent

Art.-Nr.	Ausführung	VE	€ HTVA /Ds.
1.3405.60628501	500 ml	6	12,95 €
1.3405.646404	300 ml	6	9,95 €



... das wirkt!



Caramba Weisses Vielzweck Sprühfett  
Caramba Hochleistungs-Haftschmierstoff

Art.-Nr.	Ausführung	VE	€ HTVA /Ds.
1.3405.6071851	500 ml	6	12,25 €
1.3405.64190501	500 ml	6	11,95 €



... das wirkt!



Caramba Präzisions Bohr und Schneidöl

Art.-Nr.	Ausführung	VE	€ HTVA /Ds.
1.3405.61730621	500 ml	6	13,75 €





**caramba**

... das wirkt!



### Caramba Bohr- und Schneidölschaum

Art.-Nr.	Ausführung	VE	€ HTVA /Ds.
1.3405.617308	500 ml	6	19,95 €

**caramba**

... das wirkt!



### Caramba Hochleistungs Kupferspray

Art.-Nr.	Ausführung	VE	€ HTVA /Tb.
1.3405.60268505	500 ml	6	15,50 €

**caramba**

... das wirkt!



### Caramba Hochleistungs Kupferspray & Kupferpaste

Art.-Nr.	Ausführung	VE	€ HTVA /Tb.
1.3405.60268176	200 gr	6	23,95 €
1.3405.691301	100 gr	6	9,95 €

**caramba**

... das wirkt!



### Caramba Hochleistungs Keramikpaste

Art.-Nr.	Ausführung	VE	€ HTVA /Ds.
1.3405.6905061	200 gr	6	23,95 €

**caramba**

... das wirkt!



### Motoren & Gehäuse-Dichtmasse schwarz -50 °C bis +180 °C Motoren & Gehäuse-Dichtmasse rot -60 °C bis +260 °C

Art.-Nr.	Ausführung	VE	€ HTVA /Ds.
1.3405.690025	schwarz - 200 ml	6	20,55 €
1.3405.690015	rot - 200 ml	6	20,55 €

**caramba**

... das wirkt!



### Caramba MoS2 Rostlöser

Art.-Nr.	Ausführung	VE	€ HTVA /Ds.
1.3405.6002081	500 ml	6	6,25 €

**caramba**

... das wirkt!



### Caramba Rasant Hochleistungs-Rostlöser

Art.-Nr.	Ausführung	VE	€ HTVA /Ds.
1.3405.6007081	500 ml	6	16,25 €

**caramba**

... das wirkt!



### Caramba Express Kontakt - Spray

Art.-Nr.	Ausführung	VE	€ HTVA /Ds.
1.3405.60091703	500 ml	6	16,95 €



... das wirkt!



Caramba Druckluft-Spray

Art.-Nr.	Ausführung	VE	€ HTVA /Ds.
1.3405.6285001	270 ml	6	7,50 €



... das wirkt!



Caramba Korrosionsschutz-Wachs

Art.-Nr.	Ausführung	VE	€ HTVA /Ds.
1.3405.6406001	500 ml	6	21,95 €



... das wirkt!



Caramba Aktiv Lecksuch-Spray

Art.-Nr.	Ausführung	VE	€ HTVA /Ds.
1.3405.60320510	400 ml	6	9,25 €



... das wirkt!



Caramba Zinkspray in Alu-Hell oder Mattgrau  
Caramba Hochleistungs Haftgrund "hellgrau"

Art.-Nr.	Ausführung	VE	€ HTVA /Ds.
1.3405.60768505	Alu - hell 500 ml	6	12,75 €
1.3405.60388505	mattgrau 500 ml	6	12,95 €
1.3405.6620441	Haftgrund 500 ml	6	11,95 €



... das wirkt!



Caramba Intensiv Kältespray -40°

Art.-Nr.	Ausführung	VE	€ HTVA /Ds.
1.3405.690019	500 ml	6	7,50 €



... das wirkt!



Caramba Intensiv Bremsen-Reiniger "Acetonfrei"

Art.-Nr.	Ausführung	VE	€ HTVA /Ds.
1.3405.6026381	500 ml	15	4,09 €
1.3405.6026091	5 Liter	1	34,95 €



... das wirkt!



Caramba Hochleistungs-Schweißschutz

Art.-Nr.	Ausführung	VE	€ HTVA /Ds.
1.3405.60308505	400 ml	6	5,95 €



... das wirkt!



Caramba Pumpsprüher zu Bremsenreiniger

Art.-Nr.	Ausführung	VE	€ HTVA /St.
1.3405.69320104	für 1 Liter	1	38,95 €





... das wirkt!



Caramba Intensiv-Kaltreiniger

Art.-Nr.	Ausführung	VE	€ HTVA /Ds.
1.3405.60542803	500 ml	6	12,25 €



... das wirkt!



Caramba Industrie-Reiniger "Acetonhaltig"

Art.-Nr.	Ausführung	VE	€ HTVA /Ds.
1.3405.60250001	500 ml	6	5,75 €



... das wirkt!



Caramba Hightech Elektronik Reiniger

Art.-Nr.	Ausführung	VE	€ HTVA /Ds.
1.3405.60358542	500 ml	6	16,35 €



... das wirkt!



Caramba Activ Felgenreiniger & Easy-Clean Felgen-Reiniger

Art.-Nr.	Ausführung	VE	€ HTVA /Ds.
1.3405.6270064	400 ml - Spraydose	6	17,95 €
1.3405.663405	500 ml - Sprühflasche	1	11,07 €



... das wirkt!



Caramba Kraft-Spezial-Löser

Art.-Nr.	Ausführung	VE	€ HTVA /Ds.
1.3405.66140704	500 ml	6	24,95 €



... das wirkt!



Caramba Intensiv Glasreiniger-Schaum

Art.-Nr.	Ausführung	VE	€ HTVA /Ds.
1.3405.6290305	500 ml	6	6,95 €



... das wirkt!



Caramba Aktiv Edelstahl-Reiniger

Art.-Nr.	Ausführung	VE	€ HTVA /Ds.
1.3405.63308401	500 ml	6	11,50 €



... das wirkt!



Caramba Schaumreiniger

Art.-Nr.	Ausführung	VE	€ HTVA /Ds.
1.3405.64010601	500 ml	6	10,50 €



**caramba**

... das wirkt!



### Cockpitpflege Intensiv & Cockpitpflege Premium Protect

Art.-Nr.	Ausführung	VE	€ HTVA /Ds.
1.3405.61310001	500 ml - Spraydose	6	9,50 €
1.3405.66260501	500 ml - Sprühflasche	1	5,94 €

**caramba**

... das wirkt!



### Caramba Ölfleck-Entferner

Art.-Nr.	Ausführung	VE	€ HTVA /VE
1.3405.606811	1 Liter	6	18,25 €

**caramba**

... das wirkt!



### Caramba Glasreiniger & Quick Detailer Hochglanz

Art.-Nr.	Ausführung	VE	€ HTVA /VE
1.3405.697005	500 ml	1	7,95 €
1.3405.666105	500 ml	1	6,80 €

**caramba**

... das wirkt!



### Caramba Easy Clean Auto Shampoo, hochergiebiges Reinigungs-Konzentrat für Handwäsche und Hochdruckreiniger

Art.-Nr.	Ausführung	VE	€ HTVA /VE
1.3405.665701	1 Liter	1	6,99 €

**caramba**

... das wirkt!



**Caramba Easy Clean Scheibenreiniger Extra Sicht**  
Jeder Wischvorgang bildet eine Versiegelung die Wasser abperlen lässt – ohne zu Schmierern. Versiegelung für einen starken Abperleffekt – Wassertropfen perlen einfach ab und verbessern die Sicht bei höheren Temperaturen spürbar

Art.-Nr.	Ausführung	VE	€ HTVA /Ds.
1.3405.671703	3 Liter - Fertigmix	1	10,17 €
1.3405.699850	1 Liter - Konzentrat 1:4	1	8,50 €

**caramba**

... das wirkt!



### (1) Caramba Hand Clean Medium 500gr

(2) **Caramba Hand Clean Strong 3Liter.** Rückfettender Handreiniger entfernt zahlreiche starke Verschmutzungen kraftvoll, porentief und hautschonend. Gute Rückfettung der Haut nach dem Waschen. Enthält Maiskolbenmehl als Reibemittel. pH-hautneutral, dermatologisch mit „sehr gut“ getestet.

Art.-Nr.	Ausführung	VE	€ HTVA /VE
1.3405.693405	(1) Clean Medium 500 ml	1	5,95 €
1.3405.8114030003	(2) 3 Liter Eimer	1	18,36 €
1.3405.8635061000	Dosierpumpe & Wandhalter	1	27,30 €





Stockmeier-Chemie "TP700 Shampoo" intensiv-Shampoo (Schaumstark) zum reinigen von Nutzfahrzeugen, PKW'S, sehr lackschonend, wird als Konzentrat geliefert. Mischverhältniss in der Beschreibung beachten!

Art.-Nr.	Ausführung	VE	€ HTVA /VE
1.3410.1001218626005	5 Liter Kanister	1	29,83 €

Stockmeier-Chemie "TP100 FORTE" intensiv-Reiniger zum reinigen von LKW'S, Silos, Tankfahrzeugen sowie Baumaschinen, löst hartnäckigste Verschmutzungen. Mischverhältniss in der Beschreibung beachten!

Art.-Nr.	Ausführung	VE	€ HTVA /VE
1.3410.1001218126007	5 Liter Kanister	1	24,44 €



(1)



(2)



(1) SOUDAL Swipex Reinigungstücher entfernt rasch und nachhaltig nicht ausgehärtete Kleb- und Dichtstoffe u.v.m. von Händen, Werkzeugen und vielen Oberflächen

Art.-Nr.	Ausführung	VE	€ HTVA /VE
1.3400.057548	Dose mit 100 Tücher	1	15,04 €

(2)

SOUDAL Swipex hochwirksames Reinigungsgel mit Mikrokörnern, speziell entwickelt um hartnäckige Verschmutzungen von Händen zu entfernen

Art.-Nr.	Ausführung	VE	€ HTVA /VE
1.3400.127329	1000 ml	1	16,24 €



Scrubs Handreinigungstücher ohne Einsatz von Wasser im Eimer m.72Tücher. Entfernt schnell, gründlich + schonend stärkste Verschmutzungen wie Fette, Öle, Kleber, Teer, Wachs, Ruß, Tinte, Dichtungsmittel, Polyurethan, etc.

Art.-Nr.	Ausführung	VE	€ HTVA /VE
9000474000	72 Stück im Eimer	1	21,95 €



Werkstattspapier 3Plie 38x38cm sowie 1.lagiges Putztuch ca.85g/m<sup>2</sup>240x380cm - Putzlappen Trikot bunt a.CO 10kg

Art.-Nr.	Ausführung	VE	€ HTVA /St.
9000469008	Papier 500 Abrisse / Rolle	2	17,95 €
9000469020	Putztuch 200 Abrisse / Rolle	6	16,20 €



(1) - Trikotputzlappen BT Baumwolle bunt  
(2) - Trikotputzlappen WT I Baumwolle reinweiß

Art.-Nr.	Ausführung	VE	€ HTVA /St.
9000469056	Putzlappen bunt - 10 KG	1	32,95 €
9000469065	Putzlappen reinweiß 10 KG	1	49,95 €



## PRESSOL



**PRESSOL Messbecher aus PE - öl-, säure- und kraftstoffbeständig. Auslauf in Trichterform ausgeführt**

Art.-Nr.	Ausführung	VE	€ HTVA /St.
4000355210	PRESSOL Haushaltsöl 100ml	1	2,55 €
4000356000	PRESSOL Öler transp.125ml	1	5,25 €
4000356005	PRESSOL Spritzöler 200ml	1	17,50 €

Art.-Nr.	Ausführung	€ HTVA /St.
4000356092	Pressol Messbecher PE, 2Liter	14,75 €
4000356094	Pressol Messbecher PE, 5Liter	23,95 €



**Mato Handhebelfettpresse mit Schlauch 300mm  
4 Backenmundstück Mato für 400g**

Art.-Nr.	Ausführung	€ HTVA /St.
4000356163	Mato Handhebelfettpresse 400gr	35,95 €
4000356309	Ersatz Gummi-Panzerschlauch 300mm	13,95 €
4000356314	Ersatz Hydraulikgreifmundstück M10x1	4,30 €

## PRESSOL



Art.-Nr.	Ausführung	€ HTVA /St.
4300600317	Pressol Trichtersatz PE 6-teilig	13,95 €
4000356115	Pressol Trichter Flex. D.160mm	8,50 €
4000356125	Pressol Blech-Trichter m.Sieb D.160mm	15,50 €



## PRESSOL



**Reilang Messbecher weiss mit blauer Skala 1Liter  
aus stabilem, lösungsmittelbeständigem Kunststoff (PP)**

**Pressol Industriezerstäuber 0,75 l für Chemikalien &  
Reinigungsmittel aus Kunststoff, mit Kunststoffdüse**

Art.-Nr.	Ausführung	€ HTVA /St.
4000356416	Reilang Messbecher ( PP ) 1Liter	7,25 €
4000356050	Pressol Industriezerstäuber 0,75Liter	11,50 €

## PRESSOL



**Pressol Kraftstoffkanister mit flexiblem Auslauf  
robust und unempfindlich gegen Schlägeinwirkung**

Art.-Nr.	Ausführung	VE	€ HTVA /St.
4000356136	10 Liter aus HDPE rot	1	18,50 €
4000356137	20 Liter aus HDPE rot	1	29,95 €



**Kraftstoffdoppelkanister für Kraftstoff und Kraftstoffgemisch zum Betrieb von Kleinmotoren wie Motorsägen,..**

Art.-Nr.	Ausführung	€ HTVA /St.
4000818962	5,5 + 3,0 Liter aus HDPE rot	15,95 €





## Farben & Lacke



MOTIP Lack "Schwarz" 500ml + 25%

Art.-Nr.	Ausführung	VE	€ HTVA /Ds.
1.3417.04006	schwarz matt	1	10,47 €
1.3417.04001	schwarz seidenmatt	1	10,47 €
1.3417.04005	schwarz glänzend	1	10,47 €



MOTIP Lack "weiß" 500ml + 25%

Art.-Nr.	Ausführung	VE	€ HTVA /Ds.
1.3417.04002	weiß matt	1	10,47 €
1.3417.04004	weiß glänzend	1	10,47 €



MOTIP Lack "Klarlack" 500ml + 25%

Art.-Nr.	Ausführung	VE	€ HTVA /Ds.
1.3417.04009	500 ml + 25%	1	10,47 €



MOTIP Lack "Felgenlack Silber" 500ml + 25%

Art.-Nr.	Ausführung	VE	€ HTVA /Ds.
1.3417.04007	500 ml + 25%	1	10,47 €



MOTIP Acryllacke in verschiedenen RAL-Tönen 400ml

Art.-Nr.	Ausführung	€ HTVA /Ds.
1.3417.07074	RAL 1021 - rapsgelb	14,44 €
1.3417.07071	RAL 1023 - verkehrsgelb	14,44 €
1.3417.07082	RAL 2009 - verk.orange	14,44 €
1.3417.07080	RAL 2011 - orange	14,44 €
1.3417.07090	RAL 3000 - feuerrot	14,44 €
1.3417.07096	RAL 3002 - karminrot	14,44 €
1.3417.07088	RAL 3020 - verkehrsrot	14,44 €
1.3417.07004	RAL 5010 - enzianblau	14,44 €
1.3417.07009	RAL 5017 - verkehrsblau	14,44 €
1.3417.07128	RAL 6005 - moosgrün	14,44 €
1.3417.07124	RAL 6011 - resedagrün	14,44 €
1.3417.07143	RAL 6017 - maigrün	14,44 €
1.3417.07019	RAL 7011 - Eisengrau	14,44 €
1.3417.07018	RAL 7012 - basaltgrau	14,44 €
1.3417.07020	RAL 7016 - anthrazitgrau	14,44 €
1.3417.07149	RAL 7021 - schwarzgrau	14,44 €
1.3417.07151	RAL 7024 - graphitgrau	14,44 €
1.3417.07034	RAL 7035 - lichtgrau	14,44 €
1.3417.07027	RAL 7043 - verkehrsgrau	14,44 €
1.3417.07046	RAL 9002 - grauweiss	14,44 €
1.3417.07236	RAL 9005 - tiefschwarz	14,44 €
1.3417.07224	RAL 9006 - weissalu. Metallic	14,44 €
1.3417.07216	RAL 9007 - graualu. Metallic	14,44 €
1.3417.07040	RAL 9010 - reinweiss	14,44 €
1.3417.07037	RAL 9016 - verkehrsweis	14,44 €



MOTIP Hochtemperaturlack schwarz 400ml  
MOTIP Hochtemperaturlack silber 400ml

Art.-Nr.	Ausführung	VE	€ HTVA /Ds.
1.3417.04031	schwarz - 400 ml	1	16,20 €
1.3417.04032	silber - 400 ml	1	16,20 €



MOTIP Bitumen - Unterbodenschutz schwarz 500ml

Art.-Nr.	Ausführung	VE	€ HTVA /Ds.
1.3417.000007	500 ml	1	12,74 €



MOTIP Grundierungen 500ml + 25%

Art.-Nr.	Ausführung	VE	€ HTVA /Ds.
1.3417.04054	grau - 500 ml	1	10,47 €
1.3417.04055	rot - 500 ml	1	10,47 €
1.3417.04056	weiss - 500 ml	1	10,47 €



...das wirkt!



Caramba Zinkspray in Alu-Hell oder Mattgrau  
Caramba Hochleistungs Haftgrund "hellgrau"

Art.-Nr.	Ausführung	VE	€ HTVA /Ds.
1.3405.60768505	Alu - hell 500 ml	6	12,75 €
1.3405.60388505	mattgrau 500 ml	6	12,95 €
1.3405.6620441	Haftgrund 500 ml	6	11,95 €



MOTIP Steinschlagschutz Medium Solid Schwarz

Art.-Nr.	Ausführung	VE	€ HTVA /Ds.
1.3417.000001	500 ml	1	12,74 €



Art.-Nr.	Ausführung	VE	€ HTVA /Ds.
1.3426.013371	Thinner Cellulose 1L	1	14,86 €
1.3426.014712	Thinner Synthetisch 1L	1	13,00 €
1.3426.008681	White Spirit 1L	1	11,07 €
2000355960	Aceton 1L	12	9,25 €
2000355945	Waschbenzin	12	8,25 €





## OSMO im Innenbereich



Osmo Hartwachs-Öl Original ist ideal für den Schutz aller Holzfußböden wie Massivholzdielen, Landhausdielen, Schiffsböden, OSB & Korkfußböden sowie f. Möbeloberflächen.

Art.-Nr.	Ausführung	€ HTVA /Ds.
1.3433.1030001	3032 - farblos, seidenmatt, 0,75 L	31,15 €
1.3433.1030002	3032 - farblos, seidenmatt, 2,50 L	94,40 €
1.3433.10300045	3062 - farblos, matt, 0,75 L	31,15 €
1.3433.10300050	3062 - farblos, matt, 2,50 L	94,40 €
1.3433.11100119	3065 - farblos, halbmatt, 0,75 L	31,15 €
1.3433.11100120	3065 - farblos, halbmatt, 2,50 L	94,40 €



Osmo Pflege-Öl. Ideal zum auffrischen und pflegen von Hartwachs- Öl Oberflächen. Für die Pflege aller geölten Hölzer mit Hartwachs-Öl Oberfläche: Massivholzdielen, Landhausdielen, Parkett, Schiffsböden, OSB- und Korkfußböden sowie Treppen und Möbeloberflächen.

Art.-Nr.	Ausführung	€ HTVA /Ds.
1.3433.15101040	3079 - farblos, matt, 1,00 L	33,15 €
1.3433.15101045	3081 - farblos, seidenmatt, 1,00 L	33,15 €



Osmo Öl-Beize. Speziell für die professionelle Färbung von Holzfußböden – nahtlos und individuell! Besonders geeignet für Holzböden, z. B. Massivholzdielen, Landhausdielen, Parkett, Schiffsböden, OSB- und Korkfußböden.

Art.-Nr.	Ausführung	€ HTVA /Ds.
1.3433.15100805	3501 - weiß, 0,50 Liter	26,90 €
1.3433.15100807	3501 - weiß, 1,00 Liter	50,30 €
1.3433.15100813	3512 - Silbergrau, 0,50 Liter	26,90 €
1.3433.15100812	3512 - Silbergrau, 1,00 Liter	50,30 €
1.3433.15100815	3514 - Graphit, 0,50 Liter	26,90 €
1.3433.15100817	3514 - Graphit, 1,00 Liter	50,30 €
1.3433.15100825	3516 - Jatoba, 0,50 Liter	26,90 €
1.3433.15100822	3516 - Jatoba, 1,00 Liter	50,30 €
1.3433.15100843	3518 - Lichtgrau, 0,50 Liter	26,90 €
1.3433.15100842	3518 - Lichtgrau, 1,00 Liter	50,30 €
1.3433.15100838	3541 - Havanna, 0,50 Liter	26,90 €
1.3433.15100837	3541 - Havanna, 1,00 Liter	50,30 €
1.3433.15100828	3543 - Cognac, 0,50 Liter	26,90 €
1.3433.15100827	3543 - Cognac, 1,00 Liter	50,30 €
1.3433.15100831	3564 - Tabak, 0,50 Liter	26,90 €
1.3433.15100832	3564 - Tabak, 1,00 Liter	50,30 €
1.3433.15100803	3590 - Schwarz, 0,50 Liter	26,90 €
1.3433.15100802	3590 - Schwarz, 1,00 Liter	50,30 €



Osmo Hartwachs-Öl Effekt. Das bewährte Hartwachs-Öl für den besonderen Effekt! Osmo Hartwachs-Öl Effekt ist ideal für die Effektgebung auf Holzfußböden im Innenbereich geeignet.

Art.-Nr.	Ausführung	€ HTVA /Ds.
1.3433.10300069	3041 - Natural, 0,75 Liter	31,80 €
1.3433.10300073	3041 - Natural, 2,50 Liter	96,15 €
1.3433.10300113	3044 - Natural, 0,75 Liter	31,80 €
1.3433.10300021	3040 - weiss transparent, 0,75 L	31,80 €



**OSMO Härter für Öl-Beize.** Verringert die Trocknungszeit für Öl-Beize deutlich. Osmo Härter für Öl-Beize dient als Zusatz zur Öl-Beize für eine beschleunigte Trocknung.

Art.-Nr.	Ausführung	€ HTVA /Ds.
1.3433.15100528	6631 - 0,060 Liter	10,05 €



**Osmo Dekorwachs** eignet sich für den Schutz und die dekorative Veredelung von Holz im Innenbereich: Wandverkleidungen, Leisten und Balken, sowie Türen. Es ist ebenfalls geeignet für Leimholz, Spanplatten und MDF. Ideal als farbige Grundierung für Holzfußböden und zum Überstreichen nachgedunkelter Holzflächen. Für Möbel und Kinderspielzeug besonders empfohlen.

Art.-Nr.	Ausführung	€ HTVA /Ds.
1.3433.15100805	3172 - Seide, 0,75 Liter	34,35 €
1.3433.15100807	3181 - Kiesel, 0,75 Liter	34,35 €
1.3433.15100813	3188 - Schnee, 0,75 Liter	34,35 €



**Osmo TopOil** ist ideal für den Schutz von Möbeloberflächen und Arbeitsplatten aus Massivholz oder Leimholz (z. B. Küchenarbeitsplatten, Schreibtische, Regale, etc.) im Innenbereich. Ebenfalls geeignet für Kork und OSB.

Art.-Nr.	Ausführung	€ HTVA /Ds.
1.3433.13900050	3058 - farblos matt, 0,50 Liter	21,90 €

## OSMO im Aussenbereich



**Osmo Terrassen-Öle** schützen und pflegen Holzdecks, Gartenmöbel und Sichtblenden aus zahlreichen Nadel- und Edelhölzern, wie z. B. Kesseldruckimprägnierter Kiefer, Douglasie, Zeder, Eiche oder Bangkirai – auch geeignet für eine transparentfarbige Behandlung von Teak, Eukalyptus und anderen Edelhölzern, sowie thermisch behandeltes Holz.

Art.-Nr.	Ausführung	€ HTVA /Ds.
1.3433.11500012	006 - Bankirai-Naturgetönt, 0,75 L	22,10 €
1.3433.11500013	006 - Bankirai-Naturgetönt, 2,50 L	67,05 €
1.3433.11500002	007 - Teak farblos, 0,75 L	22,10 €
1.3433.11500005	007 - Teak farblos, 2,50 L	67,05 €
1.3433.11500063	016 - Bankirai-Dunkel, 0,75 L	22,10 €
1.3433.11500062	016 - Bankirai-Dunkel, 2,50 L	67,05 €
1.3433.11500074	430 - Anti-Rutsch-Öl, 0,75 L	26,80 €
1.3433.11500073	430 - Anti-Rutsch-Öl, 2,50 L	80,85 €



**Osmo UV-Schutz-Öl** ist ideal für alle senkrechten Holzflächen im Außenbereich: Türen, Fenster und Fensterläden (maßhaltige Bauteile), Carports, Holzfassaden, Balkone, Zäune, Pergolen und Gartenhäuser (nicht maßhaltige Bauteile).

Art.-Nr.	Ausführung	€ HTVA /Ds.
1.3433.11600026	420 - "EXTRA" farblos, 0,75 Liter	24,85 €
1.3433.11600027	420 - "EXTRA" farblos, 2,50 Liter	75,10 €





Osmo Holzschutz Öl-Lasur ist ideal für jedes Holz im Außenbereich: Türen, Fenster und Fensterläden (maßhaltige Bauteile), Carports, Holzfassaden, Balkone, Holzterrassen, Zäune, Pergolen, Gartenmöbel und Gartenhäuser (nicht maßhaltige Bauteile)

Art.-Nr.	Ausführung	€ HTVA /Ds.
1.3433.12100075	701 - farblos, 0,75 Liter	27,70 €
1.3433.12100085	701 - farblos, 2,50 Liter	83,95 €
1.3433.12100007	706 - Eiche, 0,75 Liter	27,70 €
1.3433.12100010	707 - Nussbaum, 0,75 Liter	27,70 €
1.3433.12100264	732 - Eiche hell, 0,75 Liter	27,70 €
1.3433.12100023	900 - weiß, 0,75 Liter	27,70 €
1.3433.12100026	903 - Basaltgrau, 0,75 Liter	27,70 €
1.3433.12100027	903 - Basaltgrau, 2,50 Liter	83,95 €
1.3433.12100150	905 - Patina, 0,75 Liter	27,70 €
1.3433.12100151	905 - Patina, 2,50 Liter	83,95 €
1.3433.12100274	906 - Perlgrau, 0,75 Liter	27,70 €
1.3433.12100284	907 - Quarzgrau, 0,75 Liter	27,70 €



Osmo Landhausfarbe ist geeignet für alles Holz im Außenbereich, wo ein besonders dauerhafter Anstrich gewünscht wird: Holzfassaden, Balkone, Fenster & Fensterläden, Zäune, Pergolen, Holzschindeln, Gartenmöbel & Gartenhäuser usw. Erneuerung alter Anstriche und verwitterter Holzflächen

Art.-Nr.	Ausführung	€ HTVA /Ds.
1.3433.11400027	2101 - weiß, 0,75 Liter	29,30 €
1.3433.11400068	2310 - Zedern/Rotholz, 0,75 Liter	29,30 €
1.3433.11400011	2606 - Mittelbraun, 0,75 Liter	29,30 €
1.3433.11400015	2704 - Steingrau, 0,75 Liter	29,30 €
1.3433.11400122	2708 - Kieselgrau, 0,75 Liter	29,30 €
1.3433.11000156	2716 - Anthrazitgrau, 0,75 Liter	29,30 €
1.3433.11400143	2735 - Lichtgrau, 0,75 Liter	29,30 €
1.3433.11400149	2742 - Verkehrsgrau, 0,75 Liter	29,30 €

## Pflegen, Reinigen & Zubehör



Osmo Abbeizer Für Holz und Metall. Löst und entfernt Kunstharzlacke, 1K-Lacke, Dispersions- und Latexfarben, Ölfarben, Lasuren, Dispersionskleber, Kunststoffputze etc. eingesetzt werden auf lösemittelbeständigen Untergründen (Holz, Metall, mineralische Untergründe wie Putz, Beton oder Naturstein). Er ist geruchsarm und kann daher auch großflächig, sowohl im Innen- als auch Außenbereich,

Art.-Nr.	Ausführung	€ HTVA /Ds.
1.3433.13700001	Abbeizer 6000 - farblos, 1,00 Liter	27,55 €



OSMO Pinselreiniger zum Reinigen der Arbeitsgeräte nach dem Auftrag von Osmo Holzanstrichen, Öl- oder Kunstharzfarben und zum Verdünnen lösemittelbasierender Anstriche.

Art.-Nr.	Ausführung	€ HTVA /Ds.
1.3433.13900001	Pinselreiniger - 8000, 1,00 Liter	9,65 €



Hochwirksame Reinigung und Auffrischung von vergrautem Holz! Osmo Holz-Entgrauer Kraft-Gel ist besonders zu empfehlen für Holzterrassen, Holzfassaden, Gartenmöbel und ähnliche Flächen.

Art.-Nr.	Ausführung	€ HTVA /Ds.
1.3433.13900129	Entgrauer Kraft-Gel - 6609, 2,50 L	45,15 €



Osmo Wisch-Fix ist besonders geeignet zur Reinigung und Pflege von geölten und gewachsen Holzfußböden. Darüber hinaus auch empfohlen für Möbel, Türen, Wand- und Deckenverkleidungen.

Art.-Nr.	Ausführung	€ HTVA /Ds.
1.3433.13900030	Wisch- Fix 8016, 1,00 Liter	16,55 €
1.3433.13900038	Wisch- Fix 8016, 5,00 Liter	69,80 €



Art.-Nr.	Ausführung	€ HTVA /ST.
1.3433.14000230	( 1 ) - Fußboden- Rollset	33,30 €
1.3433.14000171	( 2 ) - Roll- und Streichset	22,35 €
1.3433.14000233	( 3 ) - Terrassen- Streichset	34,75 €



Osmo Wachsplege- und Reinigungsmittel/-spray ist ideal zum Entfernen von hartnäckigen Flecken, wie z. B. Fett oder Schuhcreme, und bestens zum Auffrischen aller mit Osmo Hartwachs-Öl behandelten Oberflächen geeignet.

Art.-Nr.	Ausführung	€ HTVA /Ds.
1.3433.13900002	farblos 3029, 1,00 Liter	27,25 €
1.3433.13900055	weiß 3087, 1,00 Liter	27,25 €



Art.-Nr.	Ausführung	€ HTVA /ST.
1.3433.14000176	( 1 ) - Flächenstreicher FSC/F - 50 mm	5,95 €
1.3433.14000173	( 2 ) - Ersatzwalze in Fresh- Box	12,90 €
1.3433.14000182	( 3 ) - Roll-Nachfüllpack (2Stk)	4,30 €



OSMO System- Teleskopstiel Verstellbar von 120 - 200 cm

Art.-Nr.	Ausführung	€ HTVA /ST.
1.3433.14000312	120 - 200 cm	24,50 €



Mit dem Osmo Farben Auftrags-Vlies, ideal für die Verarbeitung aller Osmo Hartwachs-Öle und Öl-Farben auf glatten Untergründen - 95 x 155 mm

Art.-Nr.	Ausführung	€ HTVA /ST.
1.3433.14000271	Farben Auftrags-Vlies 95 x 155 mm	5,20 €





## Fischer Dübel & Anker



### Fischer "DUOPOWER" Das Duo aus Power und Schläuer

- Kombination aus zwei Materialkomponenten für mehr Leistung.
- Sichere Funktionen für Voll- (Spreizen) und Loch- und Plattenbaustoffe (Klappen/Knoten).
- Einfache Montage: schmaler Dübelrand verhindert das Tieferrutschen ins Bohrloch.
- Bestmögliche Rückmeldung des Dübels - man spürt, dass der Dübel perfekt sitzt.

Art.-Nr.	Abmessungen	VE	€ HTVA /100
4.535453	DUOPOWER - 6 x 30 mm	100	8,98 €
4.538250	DUOPOWER - 6 x 50 mm	100	14,86 €
4.535455	DUOPOWER - 8 x 40 mm	100	12,97 €
4.538251	DUOPOWER - 8 x 65 mm	50	23,00 €
4.535456	DUOPOWER - 10 x 50 mm	50	24,41 €
4.538252	DUOPOWER - 10 x 80 mm	25	43,26 €
4.538253	DUOPOWER - 12 x 60 mm	25	37,07 €



### Fischer "DUOPOWER" in praktischer Runddose

Art.-Nr.	Abmessungen	VE	€ HTVA /VE
4.535981	DUOPOWER - 6 x 30 mm	200	18,05 €
4.535982	DUOPOWER - 8 x 40 mm	80	11,35 €
4.541921	DUOPOWER - 10 x 50 mm	55	14,75 €



### Fischer FIXtainer - DUOPOWER (210 Teile) DUOPOWER: 120 x 6x30 / 60 x 8x40 / 30 x 10x50 mm

Art.-Nr.	Abmessungen	VE	€ HTVA /VE
4.535968	210 Teilig	1	29,35 €



### fischer FIXtainer - DUOPOWER mit Schraube (210 Teile) DUOPOWER: 60 x 6x30 / 30 x 8x40 / 15 x 10x50 mm Senkschrauben: 60 x 4,5x40 / 30 x 5,0x60 / 15 x 7x69 6kt

Art.-Nr.	Abmessungen	VE	€ HTVA /VE
4.535969	210 Teilig	1	33,13 €

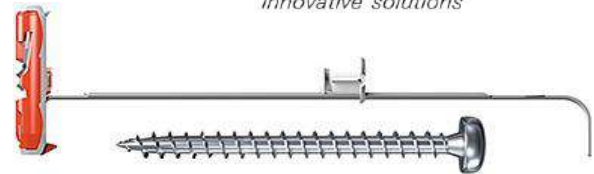

### Fischer "DUOTEC" Die montagefreundliche Lösung für hohe Lasten in Plattenbaustoffen

- Kombination aus zwei Materialkomponenten für mehr Leistung.
- Mit passender Schraube mit Panhead
- Bundhülse verstärkt das Bohrloch und ermöglicht deutlich höhere Querlasten.
- Gebogener Griff ermöglicht vor der Montage das Ertasten von Hindernissen.

Art.-Nr.	Ausführung	VE	€ HTVA /VE
4.539028	DUOTEC 10 S PH K (2) Blister	2	3,90 €
4.539025	DUOTEC 10 S & PH 5,0x60mm	25	33,33 €
4.542591	DUOTEC 12 S & PH M6x70mm	10	28,12 €



### Fischer "DUOBLADE" Gipskartondübel

- Hohes Drehmoment für ein optimales Setzgefühl
- Kein Mitdrehen durch Schafttrippen
- Verwendung handelsüblicher Haken, Schrauben, Ösen
- Selbstbohrender Dübel für die einfache und schnelle Montage in Gipskarton

Art.-Nr.	Ausführung	VE	€ HTVA /VE
4.545677	Duoblade	40	19,87 €



### Fischer "Spreizdübel SX Plus" Der kraftvolle Nylosedel mit Vierfach-Spreizung und größerer Verankerungstiefe.

- 4-fach Spreizung für hohe Haltewerte.
- Fixierflügel für Schraubenfixierung und flexible Montage.
- Montieren des Dübels mit geringem Kraftaufwand möglich
- Dübelrand verhindert Tieferrutschen in das Bohrloch.
- Spürbares Festziehmoment verhindert Überdrehen der Schraube

Art.-Nr.	Abmessungen	VE	€ HTVA /100
4.568006	SX Plus - 6 x 30 mm	100	8,09 €
4.568008	SX Plus - 8 x 40 mm	100	11,71 €
4.568010	SX Plus - 10 x 50 mm	50	22,05 €
4.568012	SX Plus - 12 x 60 mm	25	33,29 €
4.568014	SX Plus - 14 x 70 mm	20	61,43 €



### Fischer "Spreizdübel SX Plus" Der kraftvolle Nylosedel mit Vierfach-Spreizung und größerer Verankerungstiefe.

- 4-fach Spreizung für hohe Haltewerte.
- Fixierflügel für Schraubenfixierung und flexible Montage.
- Montieren des Dübels mit geringem Kraftaufwand möglich.
- -Größere Verankerungstiefe: bessere Krafteinleitung in Lochbaustoffen und Porenbeton.

Art.-Nr.	Abmessungen	VE	€ HTVA /100
4.568106	SX Plus - 6 x 50 mm	100	13,39 €
4.568108	SX Plus - 8 x 65 mm	50	20,74 €
4.568110	SX Plus - 10 x 80 mm	25	38,80 €



### Fischer "DUOPOWER" in praktischer Runddose

Art.-Nr.	Abmessungen	VE	€ HTVA /VE
4.567921	SX Plus - 6 x 30 mm	200	16,50 €
4.567920	SX Plus - 8 x 40 mm	80	10,35 €



### Fischer FIXtainer - SX-Plus Dübel-Box (210 Teile) SX Plus: 120 x 6x30 / 60 x 8x40 / 30 x 10x50 mm

Art.-Nr.	Abmessungen	VE	€ HTVA /VE
4.532892	210 Teilig	1	26,15 €



### Fischer Nageldübel mit Senkkopf Schnelle Schlagmontage spart Zeit: ideal für Serienmontage

- Schnelle Schlagmontage spart Zeit: ideal für Serienmontage
- Einfache und sichere Montage: Integrierte Einschlagsperre verhindert ein vorzeitiges Aufspreizen des Dübels.
- Nachträgliche Demontage der Nagelschraube mit Kreuzschlitzaufnahme möglich.

Art.-Nr.	Abmessung	VE	€ HTVA /100
4.048788	N 6x40/10 S	100	22,00 €
4.048789	N 6x60/30 S	100	26,52 €
4.048790	N 6x80/50 S	100	32,30 €
4.048791	N 8x60/20 S	100	31,54 €
4.048792	N 8x80/40 S	100	35,35 €
4.048793	N 8x100/60 S	100	44,17 €
4.048794	N 8x120/80 S	100	58,82 €





### Fischer Bolzenanker FAZ II Plus - gvz galvanisch verzinkt Zugelassen für Beton C20/25 bis C50/60 gerissen und ungerissen

- Schnelle & einfache Montage ohne Bohrlochreinigung (M8-M24)
- Entscheidende Erhöhung der Quertragfähigkeit durch die neue Bewertung (ETA) - weniger Befestigungspunkte und kleinere Ankerplatten sparen Zeit und Kosten.
- Millimetergenaues Anpassen an die Lasten durch die variablen Verankerungstiefen.
- Höchste seismische Lasten der Leistungskategorie C1 mit und ohne die Verwendung der Verfüllscheibe FFD.

Art.-Nr.	Ø x Klemmung x Gesamtlänge	VE	€ HTVA /ST
4.564574	FAZ II Plus - 8/10 x 75 mm	50	1,62 €
4.564579	FAZ II Plus - 10/10 x 95 mm	50	1,96 €
4.564581	FAZ II Plus - 10/30 x 115 mm	25	2,31 €
4.564582	FAZ II Plus - 10/50 x 135 mm	20	2,87 €
4.564583	FAZ II Plus - 10/80 x 165 mm	20	3,45 €
4.564587	FAZ II Plus - 12/20 x 120 mm	20	3,22 €
4.564588	FAZ II Plus - 12/30 x 130 mm	20	3,42 €
4.564589	FAZ II Plus - 12/50 x 150 mm	20	4,46 €
4.564590	FAZ II Plus - 12/80 x 180 mm	20	5,99 €
4.564595	FAZ II Plus - 16/25 x 148 mm	10	9,07 €
4.564596	FAZ II Plus - 16/50 x 173 mm	10	12,31 €
4.564597	FAZ II Plus - 16/100 x 223 mm	10	16,25 €
4.564602	FAZ II Plus - 20/30 x 172 mm	5	15,75 €
4.564603	FAZ II Plus - 20/60 x 202 mm	5	20,30 €



### Fischer Bolzenanker FAZ II Plus - nicht rostender Stahl Zugelassen für Beton C20/25 bis C50/60 gerissen und ungerissen

- Schnelle & einfache Montage ohne Bohrlochreinigung (M8-M24)
- Nicht rostender Stahl, maximale Sicherheit f. den Außenbereich.
- Entscheidende Erhöhung der Quertragfähigkeit durch die neue Bewertung (ETA) - weniger Befestigungspunkte und kleinere Ankerplatten sparen Zeit und Kosten.
- Millimetergenaues Anpassen an die Lasten durch die variablen Verankerungstiefen.
- Höchste seismische Lasten der Leistungskategorie C1 mit und ohne die Verwendung der Verfüllscheibe FFD.

Art.-Nr.	Ø x Klemmung x Gesamtlänge	VE	€ HTVA /ST
4.564609	FAZ II Plus - 8/10 R x 75 mm	50	7,68 €
4.564612	FAZ II Plus - 10/10 R x 95 mm	50	8,46 €
4.564615	FAZ II Plus - 10/50 R x 135 mm	20	11,72 €
4.564620	FAZ II Plus - 12/20 R x 120 mm	20	13,10 €
4.564622	FAZ II Plus - 12/50 R x 150 mm	20	18,13 €
4.564627	FAZ II Plus - 16/25 R x 148 mm	20	28,73 €



### Fischer Bolzenanker FBN II - gvz galvanisch verzinkt Zugelassen für Beton C20/25 bis C50/60 ungerissen

- Mit der Standardverankerungstiefe erreicht der FBN II höchste Tragfähigkeit. Das bedeutet: weniger Befestigungspunkte und kleinere Ankerplatten.
- Wird die reduzierte Verankerungstiefe genutzt, verringert das die Bohrlochtiefe und vereinfacht die Montage.
- Mit dem langen Gewinde werden Bauteiltoleranzen ausgeglichen. Zudem ist der FBN II für Abstandsmontagen geeignet. Dies erhöht die Flexibilität.
- Einfache Montage durch wenige Hammerschläge und minimalen Schlupf.

Art.-Nr.	Ø x Klemmung x Gesamtlänge	VE	€ HTVA /ST
4.045267	FBN II - 12/120 x 214mm	50	5,76 €
4.045268	FBN II - 12/140 x 234mm	50	6,04 €
4.045269	FBN II - 12/160 x 254mm	25	6,53 €
4.045567	FBN II - 16/100 x 218mm	20	9,86 €
4.045568	FBN II - 16/140 x 258mm	20	11,98 €
4.045575	FBN II - 20/80 x 237mm	20	20,60 €



### Fischer Einschlaganker EA II - gvz galvanisch verzinkt

- Geeignet für Beton C20/25 bis C50/60, gerissen, für die Verwendung als Mehrfachbefestigung von nichttragenden Systemen - mit ETA-Zulassung.
- Einfache Schlagmontage: kein Tieferrutschen bei Montage durch ausgeprägten Rand der Ankerhülse.
- Verwendung handelsüblicher metrischer Schrauben und Gewindestangen reduziert Komplexität.
- Sichtkontrolle durch Prägung.

Art.-Nr.	Ausführung	VE	€ HTVA /100
4.048264	EA II - M6	100	58,23 €
4.048284	EA II - M8	100	77,23 €
4.048332	EA II - M10x30	50	93,41 €
4.048407	EA II - M12 D	25	180,03 €
4.048408	EA II - M16	20	315,13 €



### Fischer Setzwerkzeug EHS zur Installation von Einschlagankern.

Art.-Nr.	Ausführung	VE	€ HTVA /ST
4.044630	EHS M6x25/30 plus	1	35,75 €

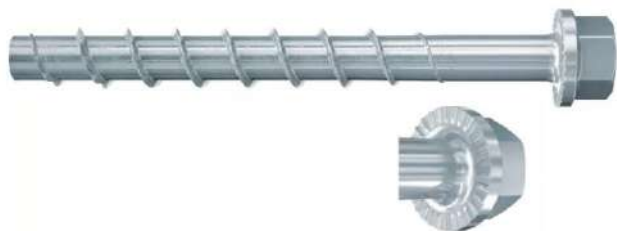

### Fischer Betonschraube "UltraCut FBS II" - galvanisch verzinkt Sechskant mit U-Scheibe Zugelassen für Beton C20/25 bis C50/60 gerissen und ungerissen

- Größte Flexibilität in Last und Anbauteildicke durch bis zu drei zugelassene Einschraubtiefen.
- Die spezielle Sägezahngeometrie ermöglicht ein schnelles Einschneiden in den Beton.
- Die zulassungskonforme Justage erlaubt es, die Betonschraube 2x zu lösen, das Anbauteil zu unterlegen und/oder auszurichten.

Art.-Nr.	Ausführung	VE	€ HTVA /100
4.536853	FBS II - 8x80 30/15 US TX	50	161,08 €
4.536862	FBS II - 10x100 45/35/15 US	50	226,83 €



### Fischer Betonschraube "UltraCut FBS II" - nicht rostender Stahl Sechskant mit U-Scheibe Zugelassen für Beton C20/25 bis C50/60 gerissen und ungerissen

- Die speziell gehärtete rote Spitze gewährleistet eine spürbar schnellere und sichere Montage.
- Die Ausführung der Betonschraube in Edelstahl gewährleistet einen sehr hohen Korrosionsschutz und ermöglicht hierdurch eine Anwendung in Feuchträumen und im Außenbereich.
- Die zulassungskonforme Justage erlaubt es, die Betonschraube 2x zu lösen, das Anbauteil zu unterlegen und/oder auszurichten.

Art.-Nr.	Ausführung	VE	€ HTVA /100
4.543573	10x100 45/35/15 US R	50	1.072,39 €



### Fischer Betonschraube "UltraCut FBS II" - galvanisch verzinkt mit Senkkopf - Zugelassen für Beton C20/25 bis C50/60 gerissen und ungerissen

- Größte Flexibilität in Last und Anbauteildicke durch bis zu drei zugelassene Einschraubtiefen.
- Die spezielle Sägezahngeometrie ermöglicht ein schnelles Einschneiden in den Beton.
- Die zulassungskonforme Justage erlaubt es, die Betonschraube 2x zu lösen, das Anbauteil zu unterlegen und/oder auszurichten.

Art.-Nr.	Ausführung	VE	€ HTVA /100
4.536881	FBS II - 8x80 30/15 SK	50	156,03 €



### Fischer Betonschraube "UltraCut FBS II" - galvanisch verzinkt mit Großem Panhead - Zugelassen für Beton C20/25 bis C50/60 gerissen und ungerissen

- Die erste Betonschraube im Durchmesser 6 mit einer variablen Einschraubtiefe bietet eine hohe Flexibilität und ermöglicht ein millimetergenaues Anpassen an die Lasten.
- Die ETA Bewertung (Option 1) regelt den Einsatz in gerissenem und ungerissenem Beton für höchste Sicherheitsanforderungen.
- Die erste Betonschraube im Durchmesser 6 mit einer ETA Bewertung für die seismische Leistungskategorie C1 für ein zusätzliches Plus an Sicherheit.

Art.-Nr.	Ausführung	VE	€ HTVA /100
4.546379	FBS II - 6x40/5 LP	100	76,15 €



### Fischer Betonschraube "UltraCut FBS II" - galvanisch verzinkt mit einem M8 & M10 Innengewinde Zugelassen für Beton C20/25 bis C50/60 gerissen und ungerissen

- Die erste Betonschraube im Durchmesser 6 mit einer variablen Einschraubtiefe bietet eine hohe Flexibilität und ermöglicht ein millimetergenaues Anpassen an die Lasten.
- Die ETA Bewertung (Option 1) regelt den Einsatz in gerissenem und ungerissenem Beton für höchste Sicherheitsanforderungen.
- Die erste Betonschraube im Durchmesser 6 mit einer ETA Bewertung für die seismische Leistungskategorie C1 für ein zusätzliches Plus an Sicherheit.

Art.-Nr.	Ausführung	VE	€ HTVA /100
4.546400	FBS II - 6x35 M8/M10 I	100	152,00 €





### Fischer Fensterrahmenschraube FFS - galvanisch verzinkt Die wirtschaftliche Spezialschraube mit Flachkopf für die Fenstermontage.

- Wirtschaftliche Schraubmontage ohne Dübel.
- Für alle Voll- und Lochbaustoffe.
- Schnelle Serienmontage durch geringen Bohrlochdurchmesser von 6 mm.
- Spannungsfreie und langlebige Befestigung des Rahmens. Durchgehendes Gewinde verhindert Heranziehen des Rahmens.
- Kräfteschonende Montage: Spezialgewinde reduziert Eindrehrkräfte.

Art.-Nr.	Abmessungen	VE	€ HTVA /100
4.532927	FFS - 7,5 x 72 mm	100	19,65 €
4.532930	FFS - 7,5 x 92 mm	100	25,40 €
4.532932	FFS - 7,5 x 112 mm	100	32,09 €
4.532935	FFS - 7,5 x 132 mm	100	44,79 €
4.532941	FFS - 7,5 x 152 mm	100	54,73 €
4.532942	FFS - 7,5 x 182 mm	100	68,89 €
4.532944	FFS - 7,5 x 212 mm	100	98,32 €



### Fischer Fensterrahmenschraube FFSZ - galvanisch verzinkt Die wirtschaftliche Spezialschraube mit Zylinderkopf für die Fenstermontage.

- Wirtschaftliche Schraubmontage ohne Dübel.
- Für alle Voll- und Lochbaustoffe.
- Schnelle Serienmontage durch geringen Bohrlochdurchmesser von 6 mm.
- Spannungsfreie und langlebige Befestigung des Rahmens. Durchgehendes Gewinde verhindert Heranziehen des Rahmens.
- Kräfteschonende Montage: Spezialgewinde reduziert Eindrehrkräfte.

Art.-Nr.	Abmessungen	VE	€ HTVA /100
4.532908	FFSZ - 7,5 x 72 mm	100	19,65 €
4.532910	FFSZ - 7,5 x 92 mm	100	25,40 €
4.532912	FFSZ - 7,5 x 112 mm	100	32,09 €
4.532914	FFSZ - 7,5 x 132 mm	100	44,79 €
4.532915	FFSZ - 7,5 x 152 mm	100	54,73 €
4.532916	FFSZ - 7,5 x 182 mm	100	68,89 €
4.532919	FFSZ - 7,5 x 212 mm	100	98,32 €



### Fischer Justierschraube FAFS - galvanisch verzinkt

- Oberflächenbündige Montage: Der versenkte Clip der Schraube rotiert beim Justieren nicht und bleibt fest im Anbauteil.
- Stufenlose und präzise Justierung des Anbauteils für eine schnelle und komfortable Justage.
- Verwendete PowerFast II für schnellen Anbiss und schnelles Einschrauben.
- Gewinde am Clip erlaubt eine Demontage.

Art.-Nr.	Abmessungen	VE	€ HTVA /100
4.558879	FAFS - 5,0x80 TX25	100	44,92 €
4.558880	FAFS - 5,0x90 TX25	100	48,79 €
4.558881	FAFS - 5,0x100 TX25	100	54,02 €
4.558882	FAFS - 5,0x120 TX25	100	67,50 €



### Fischer Justierschraube JUSS - galvanisch verzinkt

- Stufenlose Justierung des Anbauteils. Dadurch werden keine Keile oder Klötze zur Fixierung benötigt. Das spart Zeit.
- Selbstbohrendes Gewinde. Deshalb ist kein Vorbohren notwendig. Dies spart Zeit und Kosten.

Art.-Nr.	Abmessungen	VE	€ HTVA /100
4.059040	JUSS - 6,0 x 60 mm	100	24,91 €
4.059041	JUSS - 6,0 x 70 mm	100	27,61 €
4.059042	JUSS - 6,0 x 80 mm	100	30,50 €
4.059044	JUSS - 6,0 x 100 mm	100	37,26 €
4.059046	JUSS - 6,0 x 120 mm	100	46,58 €
4.059047	JUSS - 6,0 x 145 mm	100	59,41 €





### Fischer Montagemörtel "FIS VL 300 T" Der solide Injektionsmörtel für Standardanwendungen in gerissenem Beton und Mauerwerk

- Hohe Flexibilität durch abgestimmte Systemkomponenten.
- Zugelassen für Beton und Mauerwerk.
- Verarbeitung mit handelsüblicher Dichtstoff-Auspresspistole.
- Spreizdruckfreie Befestigung für geringe Rand- und Achsabstände.

Art.-Nr.	Ausführung	VE	€ HTVA /Tb.
4.519557	300 ml inkl. 2Statikmischer	12	35,02 €



### Fischer Kunststoff Ankerhülse " FIS H " Das vielseitige Befestigungssystem mit Injektions-Ankerhülse für Lochstein-Mauerwerk.

- Gitterstruktur der Ankerhülse reduziert Mörtelverbrauch.
- Ankerhülse ermöglicht optimalen Formschluss in Lochstein
- Zentrierflügel fixieren Ankerstangen mit verschiedenen Durchmessern. Dies reduziert die Komplexität und die Lagerhaltung.
- Widerhaken: kein Herausfallen bei Überkopfmontage.
- ETA-Zulassung.

Art.-Nr.	Abmessungen	VE	€ HTVA /100
4.041901	FIS H 12x85 K	50	100,49 €
4.041902	FIS H 16x85 K	50	124,27 €
4.041903	FIS H 16x130 K	20	170,84 €
4.041904	FIS H 20x85 K	20	135,14 €
4.046703	FIS H 20x130 K	20	302,45 €



### Fischer Statikmischer " FIS Mixer Red Plus" für Fischer Injektionskartuschen.

- Sorgt für ein sicheres Vermischen der Härter- und Harz-Komponente beim Auspressen.
- Mit Schraubanschluss passend zur Kartusche.

Art.-Nr.	Ausführung	VE	€ HTVA /St.
4.545853	FIS Mixer Red Plus	10	3,06 €



### Fischer Auspresspistole "KPM 2 Plus"

- Für alle 1-Komponenten Klebstoffkartuschen bis 310 ml und Injektionsmörtel bis 300 ml Inhalt.
- Hohes Übersetzungsverhältnis von 18:1 für schnelles Auspressen.
- Frei zugänglicher und drehbarer Kartuscheneinsatz zur optimalen Ausrichtung der Kartusche.
- Mit gehärteten Antriebsselementen für langlebigen Einsatz.
- Einstellbarer Nachlaufstopp für niedrigviskose Massen

Art.-Nr.	Ausführung	VE	€ HTVA /ST
4.053117	KPM 2 Plus - für 300-310 ml	1	52,60 €



### Fischer Bürstenset FIS ø14 / 20 mm Hohe Reinigungsleistung bei einfacher Handhabung

Art.-Nr.	Ausführung	VE	€ HTVA /ST
4.048980	Bürstenset ø14/20	1	10,05 €



### Fischer Ausbläser groß rot AB G mit verstellbarem Staubschutz Hohe Reinigungsleistung bei einfacher Handhabung

Art.-Nr.	Ausführung	VE	€ HTVA /ST
4.567792	AB G	1	40,50 €





## CELO - Dübel & Anker



### CELO



#### Nylon Normaldübel "F" Normal-Verpackung

- Hohe Auszugswerte aufgrund starker Spreizfähigkeit (vierseitige Spreizung im mittleren Bereich)
- Sehr gute Schraubeführung, d. h. die Schraube kann nicht aus dem Dübel seitlich austreten
- Hohe Verdrehsicherheit
- Stabile Formgebung verhindert Abknicken b. Einschlagen

Art.-Nr.	Normalverpackung	VE	€ HTVA /100
914NF	F 14	20	44,75 €
916NF	F 16	10	60,85 €



### CELO



#### Nylon Dübel "FX" Normal-Verpackung

- 4-fach spreizender Normaldübel für höchste Haltewerte
- verwendbar mit verschiedenen Schraubentypen wie Holz-, Spanplatten-, Blechschrauben etc.
- effiziente Verdrehsicherung verhindert Mitdrehen im Bohrloch
- Dübelkragen verhindert Rutschen des Dübels in das Bohrloch
- Hochwertiges und sehr alterungsbeständiges Nylon
- Temperaturbeständigkeit von -40°C bis +80°C

Art.-Nr.	Normalverpackung	VE	€ HTVA /100
95FX	FX 5	100	4,20 €
96FX	FX 6	100	6,00 €
98FX	FX 8	100	9,05 €
910FX	FX 10	50	17,20 €
912FX	FX 12	25	25,90 €

### CELO



#### Nylon langer Normaldübel "FL" in Normal-Verpackung

- Der extralange Spreizbereich ermöglicht problemlose Befestigungen in Lochsteinen, alten und porösen Baustoffen
- Die Mehrfach-Flügel-Konstruktion sichert den Dübel gegen das Mitdrehen bei der Montage
- Der Kopfbereich ohne Kragen ist geeignet für die Vor- und Durchsteckmontage
- Auch gut geeignet für reduzierte Setztiefe bei Überbrückung von Putz, geringen Dämmstoffdicken etc

Art.-Nr.	Normalverpackung	VE	€ HTVA /100
9660FL	FL 6 x 60	100	12,85 €
9880FL	FL 8 x 80	100	17,95 €
91090FL	FL 10 x 90	50	32,95 €



### CELO



#### Mehrzweckdübel "MZ" Normal-Verpackung

- Millionenfach bewährter Verknötungsdübel für nahezu alle Baustoffe
- Die Vierfach-Spreizung bei Vollbaustoffen bzw. die Knotenbildung bei Loch- und Plattenbaustoffen sorgt stets für eine sichere Befestigung mit hohen Auszugswerten
- Hochqualitatives Polyethylen garantiert dauerhafte Elastizität und beste Verknötungseigenschaften
- Tolerantes Verhalten gegenüber verschiedener Schraubentypen und -durchmesser

Art.-Nr.	Normalverpackung	VE	€ HTVA /100
96MZ	MZ 6	100	9,70 €
9640MZ	MZ 6-40	100	10,25 €
98MZ	MZ 8	100	13,15 €
910MZ	MZ 10	50	23,75 €
912MZ	MZ 12	50	37,85 €
914MZ	MZ 14	25	59,10 €



## CELO



Mehrzweckdübel "MZK" Normal-Verpackung

- Millionenfach bewährter Verknötungsdübel für nahezu alle Baustoffe
- Die Vierfach-Spreizung bei Vollbaustoffen bzw. die Knotenbildung bei Loch- und Plattenbaustoffen sorgt stets für eine sichere Befestigung mit hohen Auszugswerten
- Hochqualitatives Polyethylen garantiert dauerhafte Elastizität und beste Verknötungseigenschaften
- Tolerantes Verhalten gegenüber verschiedener Schraubentypen und -durchmesser

Art.-Nr.	Normalverpackung	VE	€ HTVA /100
96MZK	MZK 6	100	9,80 €
98MZK	MZK 8	100	13,35 €
910MZK	MZK 10	50	23,95 €
912MZK	MZK 12	50	37,95 €
914MZK	MZK 14	25	59,30 €



## CELO



Isolationsdübel "IPL 95DS" in 2 Varianten mit Gewindestift in Stahl verzinkt oder in Edelstahl A2

- Perfekte Lösung für die Befestigung v.Regenfallrohrschellen im WDVS: einfach, flexibel, schnell und justierbar!
- Wärmebrückenfreie Befestigung direkt im Dämmstoff
- Vormontierter Spezialgewindestift: idealer Abstand von 30 mm des Regenfallrohrs von der Wand, Justiermöglichkeit von Hand um weitere 25 mm
- Vormontierte Dichtscheibe aus witterungsbeständigem Zellkautschuk
- Robuster, selbstbohrender (WDVS-Putz ≤ 7mm) Nylondübel, witterungsbeständig
- Spezialgewindestift aus rostfreiem Stahl A2 oder Zinklamellenbeschichtung für guten Korrosionsschutz
- Verwendbar auch mit Ankerstangen Resi AST M10

Art.-Nr.	Abmessung	VE	€ HTVA /VE
ZG95IPLDS4	M10 - verzinkt	4	26,10 €
X95IPLDS4	M10 - Edelstahl A2	4	37,61 €



## CELO



Multifunktionsrahmendübel "MFR 8/10 SB TX" galv.verzinkt mit Senkkopfschraube - Normal-Verpackung

- Ein Rahmendübel für die universelle Montage von Fassaden-unterkonstruktionen und Anbauteilen aus Holz und Metall für alle gängigen Untergründe
- Der lange Spreizbereich und die patentierte Vierfach-Spreizung mit seitlichem Balken sorgen für sicheren Halt
- MFR 10, MFR 14: Setztiefe 70 mm, MFR 8: Setztiefe 50 mm
- Alle Größen bis inkl. 160 mm Länge sind vormontiert

Art.-Nr.	Abmessung	VE	€ HTVA /100
91080MFRST	10-80	50	97,25 €
910100MFRST	10-100	50	99,45 €
910115MFRST	10-115	50	113,45 €
910135MFRST	10-135	50	124,10 €
910160MFRST	10-160	50	183,15 €
910200MFRST50	10-200	25	317,95 €
910240MFRST50	10-240	25	378,50 €
910280MFRST50	10-280	50	450,30 €
910320MFRST50	10-320	50	534,35 €

## CELO



Isolationsdübel "IPL"

- Spezialdübel für Wärmedämm-Verbundsysteme
- Wärmebrückenfreie Befestigung direkt im Dämmstoff
- Kein Vorbohren nötig aufgrund scharfer Schneidspitze, bohrt zuverlässig auch durch harten WDVS-Putz
- Nylondübel, sehr alterungs- und witterungsbeständig
- Duo-Bit: Ein Bit für Dübel (IPL 60) und Schraube, spart Montagezeit und Geld, da kein Bitwechsel nötig PZ2/TX40, TX20/TX40 und TX25/TX40 verfügbar

Art.-Nr.	Normalverpackung	VE	€ HTVA /100
960IPL	IPL 60	25	90,30 €
995IPL	IPL 95	25	143,90 €





## CELO



### Isolierplattenschraubdübel "IPSD 80"

- Spezialschraube für die Direktbefestigung in Wärmedämm-Verbundsystemen (WDVS) - extrem schnell und wärmebrückenfrei!
- Für die Befestigung im Dämmstoff von Wandanschlussprofilen, Blechen, Sockelschutzleisten, Gesimsabdeckungen, Bewegungsmeldern, Beleuchtungen, Schildern etc.
- Zu verwenden zusammen mit Spenglerschraube 4,5 mm
- Vorbohren in Putz entfällt (≤ 7 mm) aufgrund scharfer Bohrspitze
- 80 mm Länge für guten Halt im Dämmstoff
- Einschraubbar in Durchgangslöcher Ø 8 mm (üblich bei Wandprofilen)
- Hergestellt aus robustem glasfaserverstärktem Nylon

Art.-Nr.	Abmessung	VE	€ HTVA /100
9GR80IPSD	IPSD 80	50	94,60 €



## CELO



### Blitznagel "BN"

- Geeignet als Durchsteckmontage für die Befestigung von Latten, Winkeln o.ä.
- Der Blitznagel ist aus galvanisch verzinktem Federstahl und bietet in Beton und Mauerwerk einwandfreien Halt

Art.-Nr.	Abmessung	VE	€ HTVA /100
9B680BN	BN 6-80	100	21,90 €
9B870BN	BN 8-70	50	34,50 €
9B890BN	BN 8-90	50	37,55 €
9B8110BN	BN 8-110	50	46,45 €
9B8130BN	BN 8-130	50	53,90 €
9B8150BN	BN 8-150	50	63,00 €



## CELO

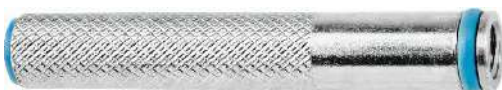

### Metall-Innengewindehülsen "IGH"

Art.-Nr.	Abmessung	VE	€ HTVA /VE
9880IGH	IGH M 8-80	12	28,94 €
91080IGH	IGH M 10-80	12	31,02 €
91280IGH	IGH M 12-80	12	34,12 €



## CELO



### Injektionsmörtel "ResiFIX" (styrol- und phalatrofrei) mit ETA-Zulassung Option 1

#### Typische Anwendungen:

Stahlkonstruktionen, Konsolen, Fassaden, Maschinen, Geländer, Vordächer, Abstandsmontagen, Tore, etc

Art.-Nr.	Ausführung	VE	€ HTVA /Tb.
410VVSF	Resifix Vinylharz 410ml	12	35,50 €



## CELO

### Kartuschenpresse passend zum Resifix Vinylharz 410ml



Art.-Nr.	Ausführung	€ HTVA /St.
380APP	Kartuschenpresse "APP380"	61,60 €
BOP	Ausblaspumpe "AB"	31,45 €
9MRMEA	Mischdüse "MD" / 20 St.	1,95 €
9PLRBK	Reinigungsbürste "RBK Ø 20"	16,05 €



## Holz & Bohrschrauben



### ABC Spax "T-STAR" Holzschrauben SK WIROX mit TX-Antrieb - Großpakete

### ABC Spax "T-STAR" Holzschrauben SK WIROX mit TX-Antrieb - Großpakete

Art.-Nr.	Abmessung ( mm )	VE	€ HTVA /100
1.2126.105999	3,0 x 12 mm - VG - TX10	1000	1,83 €
1.2126.106002	3,0 x 16 mm - VG - TX10	1000	2,15 €
1.2126.106019	3,0 x 20 mm - VG - TX10	1000	2,25 €
1.2126.110276	3,0 x 25 mm - VG - TX10	1000	2,32 €
1.2126.098093	3,0 x 30 mm - TG - TX10	1000	3,09 €
1.2126.098109	3,0 x 35 mm - TG - TX10	1000	3,60 €
1.2126.098116	3,0 x 40 mm - TG - TX10	1000	4,68 €
1.2126.148040	3,5 x 16 mm - VG - TX15	1000	2,11 €
1.2126.106033	3,5 x 20 mm - VG - TX15	1000	2,41 €
1.2126.111150	3,5 x 25 mm - VG - TX15	1000	2,63 €
1.2126.096778	3,5 x 30 mm - TG - TX15	1000	2,85 €
1.2126.096785	3,5 x 35 mm - TG - TX15	1000	3,55 €
1.2126.096792	3,5 x 40 mm - TG - TX15	1000	4,08 €
1.2126.098192	3,5 x 45 mm - TG - TX15	1000	6,14 €
1.2126.098208	3,5 x 50 mm - VG - TX15	500	6,67 €
1.2126.155482	4,0 x 16 mm - VG - TX20	1000	2,55 €
1.2126.148798	4,0 x 20 mm - VG - TX20	1000	2,77 €
1.2126.111174	4,0 x 25 mm - VG - TX20	1000	3,29 €
1.2126.096808	4,0 x 30 mm - TG - TX20	1000	3,38 €
1.2126.096815	4,0 x 35 mm - TG - TX20	1000	3,91 €
1.2126.149337	4,0 x 40 mm - TG - TX20	1000	4,74 €
1.2126.149474	4,0 x 45 mm - TG - TX20	500	5,26 €
1.2126.149092	4,0 x 50 mm - TG - TX20	500	5,88 €
1.2126.149443	4,0 x 60 mm - TG - TX20	500	9,69 €
1.2126.155178	4,0 x 70 mm - TG - TX20	500	15,44 €
1.2126.165702	4,0 x 80 mm - TG - TX20	200	16,85 €
1.2126.178382	4,5 x 16 mm - VG - TX20	1000	3,71 €
1.2126.169847	4,5 x 20 mm - VG - TX20	1000	4,02 €
1.2126.169854	4,5 x 25 mm - VG - TX20	1000	4,53 €
1.2126.147814	4,5 x 30 mm - TG - TX20	1000	4,74 €
1.2126.096860	4,5 x 35 mm - TG - TX20	500	5,13 €
1.2126.155338	4,5 x 40 mm - TG - TX20	500	5,62 €
1.2126.154157	4,5 x 45 mm - TG - TX20	500	7,24 €
1.2126.154171	4,5 x 50 mm - TG - TX20	500	7,46 €
1.2126.149245	4,5 x 60 mm - TG - TX20	500	9,52 €
1.2126.154447	4,5 x 70 mm - TG - TX20	500	15,44 €
1.2126.156304	4,5 x 80 mm - TG - TX20	200	17,08 €
1.2126.169878	5,0 x 20 mm - VG - TX20	1000	5,48 €
1.2126.169885	5,0 x 25 mm - VG - TX20	1000	5,51 €
1.2126.098390	5,0 x 30 mm - TG - TX20	500	6,52 €
1.2126.098406	5,0 x 35 mm - TG - TX20	500	7,39 €
1.2126.098413	5,0 x 40 mm - TG - TX20	500	7,24 €
1.2126.098420	5,0 x 45 mm - TG - TX20	500	8,40 €
1.2126.154294	5,0 x 50 mm - TG - TX20	500	8,60 €
1.2126.098444	5,0 x 55 mm - TG - TX20	500	9,55 €
1.2126.149634	5,0 x 60 mm - TG - TX20	500	10,31 €
1.2126.154317	5,0 x 70 mm - TG - TX20	200	14,73 €
1.2126.154300	5,0 x 80 mm - TG - TX20	200	17,50 €
1.2126.154324	5,0 x 90 mm - TG - TX20	200	22,38 €
1.2126.155116	5,0 x 100 mm - TG - TX20	200	23,60 €

Art.-Nr.	Abmessung ( mm )	VE	€ HTVA /100
1.2126.156113	5,0 x 120 mm - TG - TX20	200	30,23 €
1.2126.111488	6,0 x 40 mm - TG - TX30	500	11,89 €
1.2126.096945	6,0 x 50 mm - TG - TX30	200	11,13 €
1.2126.155161	6,0 x 60 mm - TG - TX30	200	13,90 €
1.2126.155567	6,0 x 70 mm - TG - TX30	200	17,26 €
1.2126.149481	6,0 x 80 mm - TG - TX30	200	19,13 €
1.2126.155291	6,0 x 90 mm - TG - TX30	200	21,94 €
1.2126.155307	6,0 x 100 mm - TG - TX30	100	24,83 €
1.2126.157677	6,0 x 110 mm - TG - TX30	100	33,55 €
1.2126.155321	6,0 x 120 mm - TG - TX30	100	38,10 €
1.2126.157622	6,0 x 130 mm - TG - TX30	100	42,23 €
1.2126.155314	6,0 x 140 mm - TG - TX30	100	48,83 €
1.2126.133138	6,0 x 150 mm - TG - TX30	100	55,43 €
1.2126.133145	6,0 x 160 mm - TG - TX30	100	66,23 €
1.2126.133411	6,0 x 180 mm - TG - TX30	100	88,55 €
1.2126.133152	6,0 x 200 mm - TG - TX30	100	108,45 €



### ABC Spax "T-STAR" Holzschrauben SK WIROX mit TX-Antrieb - Kleinpakete

Art.-Nr.	Abmessung ( mm )	VE	€ HTVA /VE
1.2126.193323	3,0 x 12 mm - VG - TX10	100	4,65 €
1.2126.193330	3,0 x 16 mm - VG - TX10	100	5,10 €
1.2126.193347	3,0 x 16 mm - VG - TX10	300	11,70 €
1.2126.193354	3,0 x 20 mm - VG - TX10	100	5,70 €
1.2126.193361	3,0 x 20 mm - VG - TX10	300	13,14 €
1.2126.193378	3,0 x 25 mm - VG - TX10	100	6,12 €
1.2126.193385	3,0 x 25 mm - VG - TX10	300	14,91 €
1.2126.193392	3,0 x 30 mm - TG - TX10	100	6,39 €
1.2126.193408	3,0 x 30 mm - TG - TX10	250	12,39 €
1.2126.193415	3,0 x 35 mm - TG - TX10	75	5,43 €
1.2126.188510	3,0 x 35 mm - TG - TX10	200	12,96 €
1.2126.193439	3,5 x 12 mm - VG - TX15	100	5,19 €





### ABC Spax "T-STAR" Holzschrauben SK WIROX mit TX-Antrieb - Kleinpakete

### ABC Spax "T-STAR" Holzschrauben SK WIROX mit TX-Antrieb - Kleinpakete

Art.-Nr.	Abmessung ( mm )	VE	€ HTVA /VE
1.2126.193446	3,5 x 16 mm - VG - TX15	100	6,12 €
1.2126.190872	3,5 x 16 mm - VG - TX15	300	12,09 €
1.2126.193453	3,5 x 20 mm - VG - TX15	100	6,03 €
1.2126.190131	3,5 x 20 mm - VG - TX15	300	13,41 €
1.2126.193460	3,5 x 25 mm - VG - TX15	100	6,72 €
1.2126.190155	3,5 x 25 mm - VG - TX15	250	11,64 €
1.2126.193477	3,5 x 30 mm - TG - TX15	75	5,70 €
1.2126.166792	3,5 x 30 mm - TG - TX15	200	10,62 €
1.2126.188572	3,5 x 30 mm - TG - TX15	600	27,87 €
1.2126.193484	3,5 x 35 mm - TG - TX15	50	4,89 €
1.2126.166808	3,5 x 35 mm - TG - TX15	175	10,68 €
1.2126.188565	3,5 x 35 mm - TG - TX15	500	30,24 €
1.2126.193491	3,5 x 40 mm - TG - TX15	50	5,16 €
1.2126.166815	3,5 x 40 mm - TG - TX15	150	10,29 €
1.2126.188534	3,5 x 40 mm - TG - TX15	500	32,31 €
1.2126.193507	3,5 x 45 mm - TG - TX15	50	5,70 €
1.2126.190179	3,5 x 45 mm - TG - TX15	100	8,97 €
1.2126.188541	3,5 x 45 mm - TG - TX15	400	33,12 €
1.2126.193514	3,5 x 50 mm - TG - TX15	50	5,88 €
1.2126.188527	3,5 x 50 mm - TG - TX15	100	13,65 €
1.2126.188558	3,5 x 50 mm - TG - TX15	300	29,46 €
1.2126.193521	4,0 x 16 mm - VG - TX20	100	6,39 €
1.2126.190896	4,0 x 16 mm - VG - TX20	300	13,23 €
1.2126.193538	4,0 x 20 mm - VG - TX20	100	6,96 €
1.2126.190919	4,0 x 20 mm - VG - TX20	300	13,98 €
1.2126.190926	4,0 x 20 mm - VG - TX20	500	24,51 €
1.2126.193545	4,0 x 25 mm - VG - TX20	100	7,56 €
1.2126.190216	4,0 x 25 mm - VG - TX20	200	11,70 €
1.2126.190223	4,0 x 25 mm - VG - TX20	600	30,15 €
1.2126.191756	4,0 x 30 mm - TG - TX20	50	5,01 €
1.2126.160868	4,0 x 30 mm - TG - TX20	150	10,14 €
1.2126.158131	4,0 x 30 mm - TG - TX20	500	27,00 €
1.2126.191763	4,0 x 35 mm - TG - TX20	50	5,25 €
1.2126.160875	4,0 x 35 mm - TG - TX20	150	10,80 €
1.2126.158148	4,0 x 35 mm - TG - TX20	500	29,31 €
1.2126.191770	4,0 x 40 mm - TG - TX20	40	4,83 €
1.2126.160882	4,0 x 40 mm - TG - TX20	125	10,14 €
1.2126.158155	4,0 x 40 mm - TG - TX20	500	32,40 €
1.2126.191787	4,0 x 45 mm - TG - TX20	40	5,91 €
1.2126.160899	4,0 x 45 mm - TG - TX20	100	10,08 €
1.2126.158162	4,0 x 45 mm - TG - TX20	400	31,86 €
1.2126.191794	4,0 x 50 mm - TG - TX20	40	5,76 €
1.2126.160905	4,0 x 50 mm - TG - TX20	100	10,95 €
1.2126.158179	4,0 x 50 mm - TG - TX20	400	31,08 €
1.2126.191800	4,0 x 60 mm - TG - TX20	30	5,52 €
1.2126.160912	4,0 x 60 mm - TG - TX20	75	9,54 €
1.2126.158186	4,0 x 60 mm - TG - TX20	300	31,02 €
1.2126.191817	4,0 x 70 mm - TG - TX20	20	6,00 €
1.2126.190230	4,0 x 70 mm - TG - TX20	50	9,09 €
1.2126.190247	4,0 x 70 mm - TG - TX20	250	39,21 €
1.2126.191824	4,5 x 16 mm - VG - TX20	100	7,38 €
1.2126.191831	4,5 x 20 mm - VG - TX20	100	8,37 €
1.2126.191848	4,5 x 25 mm - VG - TX20	75	7,05 €
1.2126.191855	4,5 x 25 mm - VG - TX20	200	14,40 €
1.2126.191862	4,5 x 30 mm - TG - TX20	50	5,67 €
1.2126.191879	4,5 x 30 mm - TG - TX20	150	11,91 €

Art.-Nr.	Abmessung ( mm )	VE	€ HTVA /VE
1.2126.191886	4,5 x 35 mm - TG - TX20	40	5,37 €
1.2126.191893	4,5 x 35 mm - TG - TX20	125	12,12 €
1.2126.191909	4,5 x 40 mm - TG - TX20	40	5,73 €
1.2126.160929	4,5 x 40 mm - TG - TX20	100	10,08 €
1.2126.158193	4,5 x 40 mm - TG - TX20	500	38,28 €
1.2126.191916	4,5 x 45 mm - TG - TX20	30	5,19 €
1.2126.190254	4,5 x 45 mm - TG - TX20	75	9,33 €
1.2126.190261	4,5 x 45 mm - TG - TX20	400	36,93 €
1.2126.191923	4,5 x 50 mm - TG - TX20	30	5,61 €
1.2126.160936	4,5 x 50 mm - TG - TX20	75	9,96 €
1.2126.158209	4,5 x 50 mm - TG - TX20	300	29,07 €
1.2126.191930	4,5 x 60 mm - TG - TX20	20	4,92 €
1.2126.160943	4,5 x 60 mm - TG - TX20	50	8,97 €
1.2126.158216	4,5 x 60 mm - TG - TX20	250	30,12 €
1.2126.191947	4,5 x 70 mm - TG - TX20	20	5,34 €
1.2126.160950	4,5 x 70 mm - TG - TX20	50	11,91 €
1.2126.158223	4,5 x 70 mm - TG - TX20	175	29,88 €
1.2126.191954	4,5 x 80 mm - TG - TX20	10	4,02 €
1.2126.160967	4,5 x 80 mm - TG - TX20	50	12,39 €
1.2126.158230	4,5 x 80 mm - TG - TX20	150	27,78 €
1.2126.191961	5,0 x 20 mm - VG - TX20	75	8,94 €
1.2126.191978	5,0 x 25 mm - VG - TX20	60	7,62 €
1.2126.191985	5,0 x 30 mm - TG - TX20	50	7,53 €
1.2126.191992	5,0 x 30 mm - TG - TX20	125	13,74 €
1.2126.192005	5,0 x 40 mm - TG - TX20	30	5,49 €
1.2126.190278	5,0 x 40 mm - TG - TX20	100	12,78 €
1.2126.190285	5,0 x 40 mm - TG - TX20	250	25,92 €
1.2126.192012	5,0 x 50 mm - TG - TX20	25	5,70 €
1.2126.160974	5,0 x 50 mm - TG - TX20	75	11,79 €
1.2126.158247	5,0 x 50 mm - TG - TX20	300	33,06 €
1.2126.192029	5,0 x 60 mm - TG - TX20	25	6,21 €
1.2126.160981	5,0 x 60 mm - TG - TX20	50	10,02 €
1.2126.158261	5,0 x 60 mm - TG - TX20	250	32,31 €
1.2126.192036	5,0 x 70 mm - TG - TX20	20	6,03 €
1.2126.160998	5,0 x 70 mm - TG - TX20	50	11,34 €
1.2126.158278	5,0 x 70 mm - TG - TX20	200	34,17 €
1.2126.192043	5,0 x 80 mm - TG - TX20	10	4,68 €
1.2126.161001	5,0 x 80 mm - TG - TX20	50	13,92 €
1.2126.158285	5,0 x 80 mm - TG - TX20	150	31,53 €
1.2126.192050	5,0 x 100 mm - TG - TX20	10	5,22 €
1.2126.161018	5,0 x 100 mm - TG - TX20	30	10,92 €
1.2126.158292	5,0 x 100 mm - TG - TX20	100	30,96 €
1.2126.192210	5,0 x 120 mm - TG - TX20	10	6,42 €
1.2126.192234	5,0 x 120 mm - TG - TX20	25	12,24 €
1.2126.166983	5,0 x 120 mm - TG - TX20	75	31,65 €
1.2126.192067	6,0 x 40 mm - TG - TX30	15	4,44 €
1.2126.192074	6,0 x 40 mm - TG - TX30	50	10,80 €
1.2126.192081	6,0 x 50 mm - TG - TX30	15	5,31 €
1.2126.192098	6,0 x 50 mm - TG - TX30	50	12,57 €
1.2126.192104	6,0 x 60 mm - TG - TX30	15	5,37 €
1.2126.166839	6,0 x 60 mm - TG - TX30	50	12,63 €
1.2126.158308	6,0 x 60 mm - TG - TX30	150	25,83 €
1.2126.192111	6,0 x 70 mm - TG - TX30	10	5,04 €
1.2126.166846	6,0 x 70 mm - TG - TX30	30	11,37 €
1.2126.158315	6,0 x 70 mm - TG - TX30	125	29,28 €
1.2126.192128	6,0 x 80 mm - TG - TX30	10	5,49 €



ABC Spax "T-STAR" Holzschrauben SK  
WIROX mit TX-Antrieb - Kleinpakete

Art.-Nr.	Abmessung (mm)	VE	€ HTVA /VE
1.2126.161025	6,0 x 80 mm - TG - TX30	30	11,88 €
1.2126.158322	6,0 x 80 mm - TG - TX30	100	26,76 €
1.2126.192135	6,0 x 100 mm - TG - TX30	10	6,42 €
1.2126.161032	6,0 x 100 mm - TG - TX30	30	13,98 €
1.2126.158339	6,0 x 100 mm - TG - TX30	100	31,80 €
1.2126.192142	6,0 x 120 mm - TG - TX30	10	7,35 €
1.2126.161049	6,0 x 120 mm - TG - TX30	25	13,92 €
1.2126.158346	6,0 x 120 mm - TG - TX30	75	32,70 €
1.2126.192159	6,0 x 140 mm - TG - TX30	6	6,57 €
1.2126.161056	6,0 x 140 mm - TG - TX30	20	15,66 €
1.2126.158353	6,0 x 140 mm - TG - TX30	50	31,86 €
1.2126.192166	6,0 x 160 mm - TG - TX30	6	7,50 €
1.2126.161063	6,0 x 160 mm - TG - TX30	20	19,68 €
1.2126.158360	6,0 x 160 mm - TG - TX30	50	41,49 €
1.2126.192173	6,0 x 180 mm - TG - TX30	6	8,25 €
1.2126.161070	6,0 x 180 mm - TG - TX30	20	24,21 €
1.2126.158377	6,0 x 180 mm - TG - TX30	40	44,97 €
1.2126.190933	6,0 x 200 mm - TG - TX30	20	25,86 €



ABC Spax MDF Holzschrauben  
WIROX mit TX-Antrieb - Kleinpakete

Art.-Nr.	Abmessung (mm)	VE	€ HTVA /VE
1.2126.111600	3,5 x 40 mm - TG - TX15	125	11,61 €
1.2126.097058	3,5 x 45 mm - TG - TX15	125	12,24 €
1.2126.096075	4,0 x 40 mm - TG - TX20	125	13,35 €
1.2126.097065	4,0 x 45 mm - TG - TX20	100	11,25 €
1.2126.096082	4,0 x 50 mm - TG - TX20	100	12,27 €



ABC Spax Kopfloch Holzschrauben  
WIROX mit PZ-Antrieb - Kleinpakete

Art.-Nr.	Abmessung (mm)	VE	€ HTVA /VE
1.2126.000942	4,5 x 60 mm - PZ 2	25	6,36 €



ABC Spax Zierkappen für Kopflochschrauben  
Kunststoff Ø15mm - Kleinpakete

Art.-Nr.	Farbe	VE	€ HTVA /VE
1.2126.000539	weiß	25	2,52 €



ABC Spax "PAN HEAD" Rundkopf Holzschrauben  
WIROX mit TX-Antrieb - Kleinpakete

Art.-Nr.	Abmessung (mm)	VE	€ HTVA /VE
1.2126.038839	3,0 x 10 mm - TX10	30	2,70 €
1.2126.038846	3,0 x 12 mm - TX10	30	2,76 €
1.2126.024184	3,5 x 12 mm - TX15	25	2,73 €
1.2126.038976	3,5 x 12 mm - TX15	100	5,97 €
1.2126.013218	3,5 x 16 mm - TX15	20	2,85 €
1.2126.000362	3,5 x 16 mm - TX15	100	6,18 €
1.2126.013225	3,5 x 20 mm - TX15	20	2,91 €
1.2126.000386	3,5 x 20 mm - TX15	100	6,18 €
1.2126.000393	3,5 x 25 mm - TX15	100	6,36 €
1.2126.038877	4,0 x 12 mm - TX20	20	2,76 €
1.2126.013232	4,0 x 16 mm - TX20	16	2,49 €
1.2126.000409	4,0 x 16 mm - TX20	100	6,99 €
1.2126.013249	4,0 x 20 mm - TX20	16	2,73 €
1.2126.000416	4,0 x 20 mm - TX20	100	7,23 €
1.2126.013256	4,0 x 25 mm - TX20	16	2,85 €
1.2126.038983	4,0 x 25 mm - TX20	75	6,51 €
1.2126.013263	4,0 x 30 mm - TX20	16	2,97 €
1.2126.038990	4,0 x 30 mm - TX20	60	6,51 €
1.2126.013270	4,0 x 35 mm - TX20	16	3,09 €
1.2126.190742	4,0 x 35 mm - TX20	125	10,44 €
1.2126.013300	4,0 x 40 mm - TX20	16	3,45 €
1.2126.190759	4,0 x 40 mm - TX20	100	9,81 €
1.2126.038884	4,5 x 16 mm - TX20	20	3,18 €
1.2126.190766	4,5 x 16 mm - TX20	100	8,79 €
1.2126.013287	4,5 x 20 mm - TX20	16	3,03 €
1.2126.190773	4,5 x 20 mm - TX20	90	8,01 €
1.2126.190780	4,5 x 25 mm - TX20	80	8,07 €
1.2126.013294	4,5 x 30 mm - TX20	16	3,39 €
1.2126.190797	4,5 x 30 mm - TX20	125	10,68 €
1.2126.013317	4,5 x 40 mm - TX20	10	3,00 €
1.2126.190810	4,5 x 40 mm - TX20	100	10,74 €
1.2126.013324	4,5 x 50 mm - TX20	10	3,12 €
1.2126.190827	4,5 x 50 mm - TX20	70	9,93 €
1.2126.038891	5,0 x 16 mm - TX20	16	3,30 €
1.2126.000447	5,0 x 16 mm - TX20	50	6,39 €
1.2126.013331	5,0 x 20 mm - TX20	10	2,73 €
1.2126.000454	5,0 x 20 mm - TX20	50	6,57 €
1.2126.013348	5,0 x 25 mm - TX20	10	2,91 €
1.2126.039003	5,0 x 25 mm - TX20	50	7,11 €
1.2126.013355	5,0 x 30 mm - TX20	10	3,03 €
1.2126.039010	5,0 x 30 mm - TX20	40	7,02 €
1.2126.190834	5,0 x 35 mm - TX20	75	8,67 €
1.2126.013379	5,0 x 40 mm - TX20	10	3,33 €
1.2126.190841	5,0 x 40 mm - TX20	75	9,51 €
1.2126.190858	5,0 x 50 mm - TX20	50	8,82 €



ABC Spax Zierkappen für TX - Holzschrauben  
Kunststoff Ø12mm - Kleinpakete

Art.-Nr.	Farbe	VE	€ HTVA /VE
1.2126.191282	weiß	25	3,06 €





### ABC Spax "T-STAR" Holzschrauben SK rostfrei mit TX-Antrieb

Art.-Nr.	Abmessung ( mm )	VE	€ HTVA /VE
1.2126.192180	3,0 x 12 mm - VG - TX10	25	4,65 €
1.2126.192197	3,0 x 12 mm - VG - TX10	100	13,65 €
1.2126.192203	3,0 x 16 mm - VG - TX10	25	4,74 €
1.2126.008399	3,0 x 16 mm - VG - TX10	100	14,07 €
1.2126.192227	3,0 x 20 mm - VG - TX10	25	4,80 €
1.2126.008405	3,0 x 20 mm - VG - TX10	100	14,52 €
1.2126.192241	3,0 x 25 mm - VG - TX10	25	4,92 €
1.2126.192258	3,0 x 25 mm - VG - TX10	100	14,91 €
1.2126.192265	3,0 x 30 mm - VG - TX10	25	5,58 €
1.2126.192272	3,0 x 30 mm - TG - TX10	100	16,41 €
1.2126.042560	3,5 x 16 mm - VG - TX15	25	4,56 €
1.2126.042645	3,5 x 16 mm - VG - TX15	200	22,86 €
1.2126.008412	3,5 x 20 mm - VG - TX15	25	4,86 €
1.2126.072338	3,5 x 20 mm - VG - TX15	200	24,42 €
1.2126.008429	3,5 x 25 mm - VG - TX15	25	5,73 €
1.2126.072345	3,5 x 25 mm - VG - TX15	200	24,90 €
1.2126.008436	3,5 x 30 mm - TG - TX15	25	5,91 €
1.2126.072352	3,5 x 30 mm - TG - TX15	150	20,49 €
1.2126.042577	3,5 x 35 mm - TG - TX15	25	6,30 €
1.2126.042652	3,5 x 35 mm - TG - TX15	150	22,38 €
1.2126.159251	3,5 x 40 mm - TG - TX15	30	7,80 €
1.2126.190988	3,5 x 40 mm - TG - TX15	150	23,97 €
1.2126.159268	4,0 x 20 mm - VG - TX20	30	7,14 €
1.2126.192999	4,0 x 20 mm - VG - TX20	200	27,42 €
1.2126.008443	4,0 x 25 mm - VG - TX20	25	6,48 €
1.2126.190995	4,0 x 25 mm - VG - TX20	200	27,12 €
1.2126.008450	4,0 x 30 mm - TG - TX20	25	6,57 €
1.2126.072376	4,0 x 30 mm - TG - TX20	150	24,54 €
1.2126.158384	4,0 x 30 mm - TG - TX20	250	36,15 €
1.2126.008467	4,0 x 35 mm - TG - TX20	25	6,84 €
1.2126.072383	4,0 x 35 mm - TG - TX20	150	26,10 €
1.2126.158391	4,0 x 35 mm - TG - TX20	200	32,13 €
1.2126.008474	4,0 x 40 mm - TG - TX20	25	7,26 €
1.2126.072390	4,0 x 40 mm - TG - TX20	125	25,02 €
1.2126.158407	4,0 x 40 mm - TG - TX20	200	34,08 €
1.2126.008481	4,0 x 45 mm - TG - TX20	25	8,25 €
1.2126.072406	4,0 x 45 mm - TG - TX20	100	23,70 €
1.2126.190018	4,0 x 45 mm - TG - TX20	175	36,63 €
1.2126.042584	4,0 x 50 mm - TG - TX20	25	8,52 €
1.2126.190025	4,0 x 50 mm - TG - TX20	125	32,70 €
1.2126.192296	4,0 x 60 mm - TG - TX20	25	9,30 €
1.2126.192302	4,0 x 60 mm - TG - TX20	175	51,48 €
1.2126.168147	4,5 x 25 mm - VG - TX20	200	16,23 €
1.2126.168154	4,5 x 30 mm - VG - TX20	200	11,91 €
1.2126.168161	4,5 x 35 mm - VG - TX20	200	20,02 €
1.2126.042591	4,5 x 40 mm - TG - TX20	25	8,70 €
1.2126.192319	4,5 x 40 mm - TG - TX20	75	23,19 €
1.2126.158414	4,5 x 40 mm - TG - TX20	175	40,44 €
1.2126.042607	4,5 x 45 mm - TG - TX20	25	8,34 €
1.2126.192326	4,5 x 45 mm - TG - TX20	75	24,75 €
1.2126.158421	4,5 x 45 mm - TG - TX20	200	43,14 €
1.2126.042614	4,5 x 50 mm - TG - TX20	25	9,24 €
1.2126.042676	4,5 x 50 mm - TG - TX20	75	21,30 €
1.2126.158438	4,5 x 50 mm - TG - TX20	200	53,10 €
1.2126.042621	4,5 x 60 mm - TG - TX20	25	10,05 €
1.2126.158445	4,5 x 60 mm - TG - TX20	150	49,71 €
1.2126.192340	4,5 x 70 mm - TG - TX20	20	10,89 €
1.2126.191015	4,5 x 70 mm - TG - TX20	125	48,45 €
1.2126.168222	5,0 x 30 mm - VG - TX20	200	20,03 €
1.2126.168239	5,0 x 35 mm - VG - TX20	200	23,16 €



### ABC Spax "T-STAR" Holzschrauben SK rostfrei mit TX-Antrieb

Art.-Nr.	Abmessung ( mm )	VE	€ HTVA /VE
1.2126.168246	5,0 x 40 mm - VG - TX20	200	26,31 €
1.2126.168253	5,0 x 45 mm - VG - TX20	200	29,55 €
1.2126.072413	5,0 x 50 mm - TG - TX20	50	20,40 €
1.2126.158452	5,0 x 50 mm - TG - TX20	175	52,59 €
1.2126.008504	5,0 x 60 mm - TG - TX20	25	10,53 €
1.2126.072420	5,0 x 60 mm - TG - TX20	50	22,11 €
1.2126.158469	5,0 x 60 mm - TG - TX20	125	44,16 €
1.2126.072437	5,0 x 70 mm - TG - TX20	50	25,98 €
1.2126.158476	5,0 x 70 mm - TG - TX20	100	56,10 €
1.2126.190032	5,0 x 80 mm - TG - TX20	80	52,59 €
1.2126.097751	5,0 x 90 mm - TG - TX20	100	70,98 €
1.2126.097768	5,0 x 100 mm - TG - TX20	100	83,67 €
1.2126.168321	6,0 x 40 mm - VG - TX30	200	33,40 €
1.2126.168345	6,0 x 50 mm - VG - TX30	100	39,63 €
1.2126.191022	6,0 x 60 mm - TG - TX30	50	26,91 €
1.2126.091995	6,0 x 70 mm - TG - TX30	100	47,60 €
1.2126.191039	6,0 x 80 mm - TG - TX30	30	20,67 €
1.2126.192708	6,0 x 80 mm - TG - TX30	80	60,15 €
1.2126.092015	6,0 x 90 mm - TG - TX30	100	74,70 €
1.2126.094798	6,0 x 100 mm - TG - TX30	10	12,96 €
1.2126.190483	6,0 x 100 mm - TG - TX30	50	46,20 €
1.2126.191046	6,0 x 120 mm - TG - TX30	30	30,84 €
1.2126.097775	6,0 x 120 mm - TG - TX30	100	86,55 €
1.2126.192739	6,0 x 140 mm - TG - TX30	20	33,06 €
1.2126.097782	6,0 x 140 mm - TG - TX30	100	107,82 €
1.2126.098727	6,0 x 160 mm - TG - TX30	100	133,17 €



### ABC Spax 1/4" x 25mm TX - Bits

Art.-Nr.	Größe	VE	€ HTVA /St.
1.2126.192807	TX 10	1	4,68 €
1.2126.239632	TX 10	5	12,24 €
1.2126.190551	TX 15	1	4,68 €
1.2126.239649	TX 15	5	12,24 €
1.2126.190568	TX 20	1	4,68 €
1.2126.239656	TX 20	5	12,24 €
1.2126.190575	TX 25	1	4,68 €
1.2126.239663	TX 25	5	12,24 €
1.2126.190582	TX 30	1	4,68 €
1.2126.239670	TX 30	5	12,24 €
1.2126.159299	TX 40	1	4,68 €
1.2126.239687	TX 40	5	12,24 €



### ABC Spax 1/4" x 25mm BIT - BOX

Art.-Nr.	Größe	VE	€ HTVA /VE
1.2126.271014	TX 10-15-20-25-30-40	1	33,33 €



**Ecotec Senkkopfschrauben mit Vollgewinde  
galv.verzinkt und TX-Antrieb**



**Paneltwistec Senkkopfschrauben  
mit AG-Blue Beschichtung und TX-Antrieb**

**ab 8,0x80 als Paneltwistec "DAG" mit  
Sonderbeschichtung und höheren Anzugskräften**

Art.-Nr.	Abmessung ( mm )	VE	€ HTVA /100
1.2116.903723	3,5 x 15 mm - VG - TX20	1000	1,20 €
1.2116.903724	3,5 x 20 mm - VG - TX20	1000	1,48 €
1.2116.903725	3,5 x 25 mm - VG - TX20	1000	1,73 €
1.2116.903731	4,0 x 15 mm - VG - TX20	1000	1,28 €
1.2116.903732	4,0 x 20 mm - VG - TX20	1000	1,83 €
1.2116.903733	4,0 x 25 mm - VG - TX20	1000	2,15 €
1.2116.903741	4,5 x 20 mm - VG - TX20	500	2,15 €
1.2116.903742	4,5 x 25 mm - VG - TX20	500	2,45 €
1.2116.903743	4,5 x 30 mm - VG - TX20	500	2,83 €
1.2116.903744	4,5 x 35 mm - VG - TX20	500	3,03 €
1.2116.903751	5,0 x 20 mm - VG - TX20	500	2,50 €
1.2116.903752	5,0 x 25 mm - VG - TX20	500	2,83 €
1.2116.903753	5,0 x 30 mm - VG - TX20	500	3,53 €
1.2116.903754	5,0 x 35 mm - VG - TX20	500	3,88 €
1.2116.903764	6,0 x 40 mm - VG - TX30	200	6,58 €
1.2116.903765	6,0 x 50 mm - VG - TX30	200	8,25 €

Art.-Nr.	Abmessung ( mm )	VE	€ HTVA /100
1.2116.945583	6,0 x 60 mm - TX30	200	7,55 €
1.2116.945584	6,0 x 70 mm - TX30	200	9,48 €
1.2116.945632	6,0 x 80 mm - TX30	200	11,50 €
1.2116.945633	6,0 x 90 mm - TX30	100	12,68 €
1.2116.945634	6,0 x 100 mm - TX30	100	14,18 €
1.2116.945635	6,0 x 110 mm - TX30	100	15,83 €
1.2116.945636	6,0 x 120 mm - TX30	100	18,28 €
1.2116.945637	6,0 x 130 mm - TX30	100	19,40 €
1.2116.945638	6,0 x 140 mm - TX30	100	21,25 €
1.2116.945639	6,0 x 150 mm - TX30	100	24,58 €
1.2116.945640	6,0 x 160 mm - TX30	100	28,10 €
1.2116.945641	6,0 x 180 mm - TX30	100	32,63 €
1.2116.945642	6,0 x 200 mm - TX30	100	33,65 €
1.2116.945643	6,0 x 220 mm - TX30	100	49,18 €
1.2116.945644	6,0 x 240 mm - TX30	100	52,00 €
1.2116.945645	6,0 x 260 mm - TX30	100	56,20 €
1.2116.945646	6,0 x 280 mm - TX30	100	58,65 €
1.2116.945647	6,0 x 300 mm - TX30	100	65,98 €
1.2116.944715	8,0 x 80 mm - TX40	50	20,43 €
1.2116.944716	8,0 x 100 mm - TX40	50	24,15 €
1.2116.944717	8,0 x 120 mm - TX40	50	30,20 €
1.2116.944718	8,0 x 140 mm - TX40	50	33,08 €
1.2116.944719	8,0 x 160 mm - TX40	50	45,00 €
1.2116.944720	8,0 x 180 mm - TX40	50	51,30 €
1.2116.944721	8,0 x 200 mm - TX40	50	59,35 €
1.2116.944722	8,0 x 220 mm - TX40	50	63,95 €
1.2116.944723	8,0 x 240 mm - TX40	50	75,18 €
1.2116.944724	8,0 x 260 mm - TX40	50	78,60 €
1.2116.944725	8,0 x 280 mm - TX40	50	87,40 €
1.2116.944726	8,0 x 300 mm - TX40	50	96,60 €
1.2116.944727	8,0 x 320 mm - TX40	50	102,83 €
1.2116.944728	8,0 x 340 mm - TX40	50	116,43 €
1.2116.944729	8,0 x 360 mm - TX40	50	123,93 €
1.2116.944730	8,0 x 380 mm - TX40	50	141,75 €
1.2116.944731	8,0 x 400 mm - TX40	50	152,85 €



**Paneltwistec Senkkopfschrauben  
mit AG-Blue Beschichtung und TX-Antrieb**

Art.-Nr.	Abmessung ( mm )	VE	€ HTVA /100
1.2116.945436	3,5 x 30 mm - TX15	1000	1,73 €
1.2116.945838	3,5 x 35 mm - TX15	1000	1,83 €
1.2116.945437	3,5 x 40 mm - TX15	1000	2,13 €
1.2116.945490	3,5 x 50 mm - TX15	500	2,55 €
1.2116.945491	4,0 x 30 mm - TX20	1000	1,95 €
1.2116.945836	4,0 x 35 mm - TX20	1000	2,23 €
1.2116.945492	4,0 x 40 mm - TX20	1000	2,70 €
1.2116.945493	4,0 x 45 mm - TX20	500	2,90 €
1.2116.945494	4,0 x 50 mm - TX20	500	3,18 €
1.2116.945495	4,0 x 60 mm - TX20	200	3,68 €
1.2116.945496	4,0 x 70 mm - TX20	200	4,28 €
1.2116.945497	4,0 x 80 mm - TX20	200	4,85 €
1.2116.945498	4,5 x 40 mm - TX25	500	3,03 €
1.2116.945588	4,5 x 45 mm - TX25	500	3,35 €
1.2116.945499	4,5 x 50 mm - TX25	500	3,73 €
1.2116.945567	4,5 x 60 mm - TX25	200	4,40 €
1.2116.945568	4,5 x 70 mm - TX25	200	5,28 €
1.2116.945569	4,5 x 80 mm - TX25	200	6,15 €
1.2116.945574	5,0 x 40 mm - TX25	200	4,18 €
1.2116.945837	5,0 x 45 mm - TX25	200	4,45 €
1.2116.945575	5,0 x 50 mm - TX25	200	4,78 €
1.2116.945576	5,0 x 60 mm - TX25	200	5,23 €
1.2116.945577	5,0 x 70 mm - TX25	200	6,55 €
1.2116.945578	5,0 x 80 mm - TX25	200	7,73 €
1.2116.945579	5,0 x 90 mm - TX25	200	9,35 €
1.2116.945580	5,0 x 100 mm - TX25	200	10,00 €
1.2116.945581	5,0 x 120 mm - TX25	200	15,73 €



**Paneltwistec Tellerkopfschrauben  
mit AG-Blue Beschichtung und TX-Antrieb**

**ab 8,0x80 als Paneltwistec "DAG" mit  
Sonderbeschichtung und höheren Anzugskräften**

Art.-Nr.	Abmessung ( mm )	VE	€ HTVA /100
1.2116.945947	6,0 x 30 mm - TX30	100	6,15 €
1.2116.945948	6,0 x 40 mm - TX30	100	7,80 €
1.2116.945712	6,0 x 50 mm - TX30	100	8,50 €
1.2116.945713	6,0 x 60 mm - TX30	100	9,58 €
1.2116.945716	6,0 x 70 mm - TX30	100	11,40 €





**Panelwistec Tellerkopfschrauben  
mit AG-Blue Beschichtung und TX-Antrieb**

ab 8,0x80 als Panelwistec "DAG" mit  
Sonderbeschichtung und höheren Anzugskräften

Art.-Nr.	Abmessung ( mm )	VE	€ HTVA /100
1.2116.945717	6,0 x 80 mm - TX30	100	13,15 €
1.2116.945718	6,0 x 90 mm - TX30	100	14,85 €
1.2116.945719	6,0 x 100 mm - TX30	100	16,20 €
1.2116.945721	6,0 x 120 mm - TX30	100	20,70 €
1.2116.945723	6,0 x 140 mm - TX30	100	23,98 €
1.2116.945725	6,0 x 160 mm - TX30	100	31,20 €
1.2116.945726	6,0 x 180 mm - TX30	100	37,45 €
1.2116.945727	6,0 x 200 mm - TX30	100	38,60 €
1.2116.945728	6,0 x 220 mm - TX30	100	56,43 €
1.2116.945729	6,0 x 240 mm - TX30	100	59,70 €
1.2116.945730	6,0 x 260 mm - TX30	100	64,53 €
1.2116.945731	6,0 x 280 mm - TX30	100	67,33 €
1.2116.945732	6,0 x 300 mm - TX30	100	75,75 €
1.2116.944588	8,0 x 80 mm - TX40	50	26,10 €
1.2116.944589	8,0 x 100 mm - TX40	50	30,18 €
1.2116.944590	8,0 x 120 mm - TX40	50	34,65 €
1.2116.944591	8,0 x 140 mm - TX40	50	41,10 €
1.2116.944592	8,0 x 160 mm - TX40	50	47,43 €
1.2116.944593	8,0 x 180 mm - TX40	50	57,63 €
1.2116.944594	8,0 x 200 mm - TX40	50	65,28 €
1.2116.944595	8,0 x 220 mm - TX40	50	70,25 €
1.2116.944596	8,0 x 240 mm - TX40	50	82,60 €
1.2116.944597	8,0 x 260 mm - TX40	50	86,48 €
1.2116.944598	8,0 x 280 mm - TX40	50	96,60 €
1.2116.944599	8,0 x 300 mm - TX40	50	107,65 €
1.2116.944600	8,0 x 320 mm - TX40	50	114,98 €
1.2116.944601	8,0 x 340 mm - TX40	50	128,80 €
1.2116.944602	8,0 x 360 mm - TX40	50	142,03 €
1.2116.944603	8,0 x 380 mm - TX40	50	152,00 €
1.2116.944604	8,0 x 400 mm - TX40	50	161,50 €



**Spenglerschrauben mit TX-Antrieb  
mit Ø15mm Dichtung - Edelstahl A2**



Art.-Nr.	Abmessung ( mm )	VE	€ HTVA /100
1.2116.111551	4,5 x 25 mm - TX20	500	10,98 €
1.2116.111552	4,5 x 35 mm - TX20	200	13,05 €
1.2116.111553	4,5 x 45 mm - TX20	200	14,93 €
1.2116.111557	4,5 x 65 mm - TX20	200	20,78 €
1.2116.111558	4,5 x 80 mm - TX20	200	23,03 €
1.2116.111559	4,5 x 100 mm - TX20	200	26,33 €
1.2116.111560	4,5 x 120 mm - TX20	200	34,68 €
1.2116.111561	4,5 x 150 mm - TX20	200	41,85 €



**Panelbefestiger Hartholz ( Terrassen & Fassadenschraube )  
" HAPATEC " Edelstahl gehärtet TX-Antrieb**

Art.-Nr.	Abmessung ( mm )	VE	€ HTVA /100
1.2116.111810	4,0 x 40 mm - TX15	500	4,83 €
1.2116.111821	4,0 x 45 mm - TX15	500	5,65 €
1.2116.111811	4,0 x 50 mm - TX15	500	5,78 €
1.2116.111812	4,0 x 60 mm - TX15	500	7,58 €
1.2116.904569	4,5 x 45 mm - TX20	200	6,88 €
1.2116.111813	4,5 x 50 mm - TX20	200	8,13 €
1.2116.111814	4,5 x 60 mm - TX20	200	8,95 €
1.2116.111815	4,5 x 70 mm - TX20	200	9,35 €
1.2116.111816	4,5 x 80 mm - TX20	200	11,70 €



**Vollgewindeschrauben SK rBS "KonstruX"  
galv.verzinkt und TX-Antrieb**

Art.-Nr.	Abmessung ( mm )	VE	€ HTVA /100
1.2116.904790	8,0 x 95 mm - TX40	50	70,53 €
1.2116.904791	8,0 x 125 mm - TX40	50	88,73 €
1.2116.904792	8,0 x 155 mm - TX40	50	99,53 €
1.2116.904793	8,0 x 195 mm - TX40	50	130,38 €
1.2116.904794	8,0 x 220 mm - TX40	50	147,58 €
1.2116.904795	8,0 x 245 mm - TX40	50	185,30 €
1.2116.904796	8,0 x 270 mm - TX40	50	209,33 €
1.2116.904797	8,0 x 295 mm - TX40	50	233,33 €
1.2116.904798	8,0 x 330 mm - TX40	50	257,38 €
1.2116.904799	8,0 x 375 mm - TX40	50	264,25 €
1.2116.904800	8,0 x 400 mm - TX40	50	319,13 €



**Panelwistec Zierkopfschrauben  
Edelstahl A4 und TX-Antrieb TX10**

Art.-Nr.	Abmessung ( mm )	VE	€ HTVA /100
1.2116.901481	3,2 x 40 mm - TX10	1000	18,58 €
1.2116.903104	3,2 x 50 mm - TX10	1000	22,10 €



**Bohrschrauben nach Din 7504 O-H mit Senkkopf  
( ISO 15482 ) PH-Antrieb galv.verzinkt**

Art.-Nr.	Abmessung ( mm )	VE	€ HTVA /100
1.1774.11193	3,9 x 19 mm - PH2	200	3,45 €
1.1774.11194	3,9 x 22 mm - PH2	200	3,54 €
1.1774.11195	3,9 x 25 mm - PH2	200	3,81 €
1.1774.11196	3,9 x 32 mm - PH2	200	4,35 €
1.1774.11227	4,2 x 25 mm - PH2	200	4,32 €
1.1774.11228	4,2 x 32 mm - PH2	200	4,86 €
1.1774.11229	4,2 x 38 mm - PH2	200	5,61 €
1.1774.11263	4,8 x 25 mm - PH2	200	5,22 €
1.1774.11264	4,8 x 32 mm - PH2	200	6,30 €
1.1774.11265	4,8 x 38 mm - PH2	200	7,14 €
1.1774.11266	4,8 x 45 mm - PH2	200	8,16 €
1.1774.11268	4,8 x 63 mm - PH2	200	10,59 €

**Bohrschrauben nach Din 7504 K mit Sechskantkopf  
und Flansch galv.verzinkt ( ISO 15480 )**

Art.-Nr.	Abmessung ( mm )	VE	€ HTVA /100
1.1772.11224	4,2 x 16 mm - 7 mm	200	4,41 €
1.1772.11225	4,2 x 19 mm - 7 mm	200	4,71 €
1.1772.11227	4,2 x 25 mm - 7 mm	200	5,34 €
1.1772.11303	5,5 x 25 mm - 8 mm	200	7,98 €
1.1772.11304	5,5 x 32 mm - 8 mm	200	9,18 €
1.1772.11305	5,5 x 38 mm - 8 mm	200	10,29 €
1.1772.11307	5,5 x 50 mm - 8 mm	200	12,54 €
1.1772.11351	6,3 x 25 mm - 10 mm	200	11,04 €
1.1772.11353	6,3 x 38 mm - 10 mm	200	14,04 €
1.1772.11355	6,3 x 50 mm - 10 mm	200	16,95 €

**Bohrschrauben mit Dichtung Ø16mm galv.verzinkt**

Art.-Nr.	Abmessung ( mm )	VE	€ HTVA /100
1.2115.125932	4,8 x 32 mm - galv.verzinkt	200	14,15 €

**Farmerschrauben mit Dichtung Ø16mm  
Kopf nach RAL-Ton lackiert**

Art.-Nr.	Abmessung ( mm )	VE	€ HTVA /100
1.2115.239363	4,8 x 32 mm - RAL 7016	100	22,00 €
1.2115.241854	4,8 x 32 mm - RAL 9006	100	22,00 €
1.2115.239332	4,8 x 32 mm - RAL 9010	100	22,00 €

**Ø 16 mm EPDM - Dichtscheiben  
EPDM - Edelstahl**

Art.-Nr.	Abmessung x Material	VE	€ HTVA /100
1.2115.009935	6,8 x 16 mm - Edelstahl A2	200	15,69 €
1.2115.009959	6,8 x 19 mm - Edelstahl A2	100	24,15 €
1.2115.009997	6,8 x 25 mm - Edelstahl A2	100	35,55 €

**Schnellbauschrauben mit Feingewinde  
PH-Antrieb phosphatiert**

Art.-Nr.	Abmessung ( mm )	VE	€ HTVA /100
1.2115.430227	3,5 x 35 mm - PH2	1000	2,99 €

**Schnellbauschrauben mit Grobgewinde  
PH-Antrieb phosphatiert**

Art.-Nr.	Abmessung ( mm )	VE	€ HTVA /100
1.2115.167727	3,9 x 25 mm - PH2	1000	2,34 €
1.2115.167734	3,9 x 35 mm - PH2	1000	3,12 €
1.2115.167741	3,9 x 45 mm - PH2	1000	4,19 €
1.2115.167758	3,9 x 55 mm - PH2	1000	4,62 €

**Schnellbauschrauben mit Bohrspitze  
PH-Antrieb phosphatiert**

Art.-Nr.	Abmessung ( mm )	VE	€ HTVA /100
1.2115.096942	3,5 x 35 mm - PH2	1000	3,78 €
1.2115.096959	3,5 x 45 mm - PH2	1000	4,50 €

**Schnellbauschrauben mit Feingewinde  
PH-Antrieb phosphatiert auf Band**

Art.-Nr.	Abmessung ( mm )	VE	€ HTVA /100
1.2115.093705	3,9 x 25 mm - PH2	1000	4,35 €
1.2115.093712	3,9 x 35 mm - PH2	1000	4,71 €
1.2115.093729	3,9 x 45 mm - PH2	1000	5,34 €





## Nägel & Blindnieten



**Drahtstifte / Senkopfnägel  
Stahl blank**

Nur komplette VE-Abnahme möglich

Art.-Nr.	Abmessung ( mm )	VE / KG	€ HTVA /KG
1.1905.10111	2,7 x 50 mm	5,0	4,92 €
1.1905.10113	2,7 x 55 mm	5,0	4,92 €
1.1905.10114	2,7 x 60 mm	5,0	4,92 €
1.1905.10115	3,0 x 65 mm	5,0	4,92 €
1.1905.10117	3,0 x 70 mm	5,0	4,92 €
1.1905.10119	3,5 x 80 mm	5,0	4,92 €
1.1905.10122	4,0 x 100 mm	5,0	4,92 €
1.1905.10124	5,0 x 125 mm	5,0	4,92 €
1.1905.10127	5,5 x 140 mm	5,0	4,92 €
1.1905.10128	6,0 x 160 mm	5,0	4,92 €
1.1905.10129	6,5 x 180 mm	5,0	4,92 €
1.1905.10130	7,0 x 200 mm	5,0	6,29 €
1.1905.10131	7,0 x 230 mm	5,0	6,29 €
1.1905.10132	8,8 x 260 mm	5,0	6,29 €
1.1905.10134	8,0 x 300 mm	5,0	8,65 €



**Drahtstifte / Senkopfnägel  
Stahl feuerverzinkt**

Nur komplette VE-Abnahme möglich

Art.-Nr.	Abmessung ( mm )	VE / KG	€ HTVA /KG
1.1905.11116	3,5 x 65 mm	5,0	7,86 €
1.1905.11118	3,5 x 80 mm	5,0	7,86 €



**Dachpapp / Schieferrnägel  
Stahl feuerverzinkt**

Nur komplette VE-Abnahme möglich

Art.-Nr.	Abmessung x Ausführung	VE / KG	€ HTVA /KG
1.1907.11102	3,0 x 20 - Dachpapp	5,0	7,05 €
1.1907.11105	3,0 x 30 - Schiefer	5,0	7,05 €
1.1907.11106	3,0 x 35 - Schiefer	5,0	7,05 €
1.1907.11108	3,0 x 40 - Schiefer	5,0	7,05 €
1.1907.11109	3,0 x 45 - Schiefer	5,0	7,05 €
1.1907.11111	3,0 x 50 - Schiefer	5,0	7,05 €
1.1907.11115	3,0 x 60 - Schiefer	5,0	7,05 €

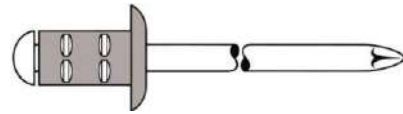

**GESIPA Blindnieten PolyGrip® Standard mit Flachrundkopf**  
Hohlriet: Aluminium-Legierung - Nietdorn: Stahl, verzinkt  
Großer Klemmbereich mit nur einem Blindniete

**Ausführung in Handwerker-Verpackung**      **ALU/STAHL**

Art.-Nr.	Abmessung x Klemmung	VE	€ HTVA /VE
1.2129.1433826	4,0x10 mm ( 0,5-6,5 mm )	500	35,65 €
1.2129.1433827	4,0x13 mm ( 3,5-9,5 mm )	500	42,50 €
1.2129.1433828	4,0x17 mm ( 7,0-13,0 mm )	500	52,25 €
1.2129.1433831	4,8x10 mm ( 0,5-6,5 mm )	500	45,10 €
1.2129.1433832	4,8x15 mm ( 4,5-11,0 mm )	500	59,15 €
1.2129.1433833	4,8x17 mm ( 6,5-13,0 mm )	500	67,40 €
1.2129.1433838	4,8x25 mm ( 11,0-19,5 mm )	250	46,75 €
1.2129.1433839	4,8x30 mm ( 16,0-24,0 mm )	250	53,15 €

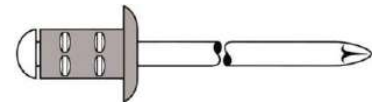

**Ausführung in MINI-PACKS**

**ALU/STAHL**

Art.-Nr.	Abmessung x Klemmung	VE	€ HTVA /VE
1.2129.1433846	3,2x8 mm ( 0,5-5,0 mm )	100	7,40 €
1.2129.1433848	4,0x10 mm ( 0,5-6,5 mm )	100	8,40 €
1.2129.1433849	4,0x17 mm ( 7,0-13,0 mm )	50	5,80 €
1.2129.1433850	4,8x10 mm ( 0,5-6,5 mm )	50	6,60 €
1.2129.1433851	4,8x17 mm ( 6,5-13,0 mm )	50	7,40 €

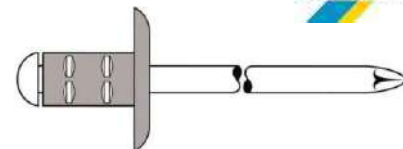

**GESIPA Blindnieten PolyGrip® mit Großkopf**  
Hohlriet: Aluminium-Legierung - Nietdorn: Stahl, verzinkt  
Großer Klemmbereich mit nur einem Blindniete

Ø 4mm = Kopf-Ø: 12mm - Ø 4,8mm = Kopf-Ø: 16mm

**Ausführung in Handwerker-Verpackung**      **ALU/STAHL**

Art.-Nr.	Abmessung x Klemmung	VE	€ HTVA /VE
1.2129.1433829	4,0x10 mm ( 0,5-6,5 mm )	500	53,60 €
1.2129.1433830	4,0x13 mm ( 3,5-9,5 mm )	500	59,15 €
1.2129.1433837	4,0x17 mm ( 7,0-13,0 mm )	500	69,55 €
1.2129.1433834	4,8x10 mm ( 0,5-6,5 mm )	250	33,43 €
1.2129.1433835	4,8x15 mm ( 4,5-11,0 mm )	250	40,98 €
1.2129.1433836	4,8x17 mm ( 6,5-13,0 mm )	250	43,28 €
1.2129.1433840	4,8x25 mm ( 11,0-19,5 mm )	100	22,48 €
1.2129.1455677	4,8x30 mm ( 16,0-24,0 mm )	100	25,55 €

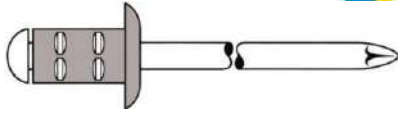
**GESIPA**

**GESIPA Blindnieten PolyGrip® Standard mit Flachrundkopf**  
Hohlriet: Aluminium-Legierung - Nietdorn: Stahl, verzinkt  
Großer Klemmbereich mit nur einem Blindniete

Ausführung in Handwerker-VerpackungALU/NIRO

Art.-Nr.	Abmessung x Klemmung	VE	€ HTVA /VE
1.2129.1433887	4,0x10 mm (0,5-6,5 mm)	500	59,45 €
1.2129.1433889	4,0x17 mm (7,0-13,0 mm)	500	77,90 €
1.2129.1433892	4,8x10 mm (0,5-6,5 mm)	500	88,55 €
1.2129.1433894	4,8x17 mm (6,5-13,0 mm)	500	110,80 €

**GESIPA**

**GESIPA Blindnietensortiment Nietboy 135tlg**  
Inhalt: Handnietzange NTS, 1 Spiralbohrer, 100 Blindniete  
4 mm kurz, mittel, lang, Unterlegscheiben, Nietfibel,  
Wartungsanleitung + Ersatzteilliste, Lieferung im Koffer

Art.-Nr.	Ausführung	VE	€ HTVA /ST
1.2129.1435461	Blindnietensortiment Nietboy	1	62,95 €

**GESIPA**Ausführung in MINI-PACKSALU/NIRO

Art.-Nr.	Abmessung x Klemmung	VE	€ HTVA /VE
1.2129.1464835	3,2x8 mm (0,5-5,0 mm)	100	11,20 €
1.2129.1464831	4,0x10 mm (0,5-6,5 mm)	100	15,50 €
1.2129.1432059	4,0x17 mm (7,0-13,0 mm)	50	9,50 €
1.2129.1464833	4,8x10 mm (0,5-6,5 mm)	50	11,30 €
1.2129.1464832	4,8x17 mm (6,5-13,0 mm)	50	13,50 €



**GESIPA Blindnieten PolyGrip® Standard mit Flachrundkopf**  
Hohlriet: Aluminium-Legierung - Nietdorn: Stahl, verzinkt  
Großer Klemmbereich mit nur einem Blindniete

Ausführung in Handwerker-VerpackungEdelstahl A2/A2

Art.-Nr.	Abmessung x Klemmung	VE	€ HTVA /VE
1.2129.1433911	4,0x10 mm (1,0-6,5 mm)	500	138,90 €
1.2129.1433913	4,0x17 mm (7,0-11,0 mm)	500	194,60 €
1.2129.1433914	4,8x10 mm (1,0-6,5 mm)	500	199,95 €
1.2129.1433916	4,8x17 mm (8,0-12,0 mm)	500	247,70 €

**GESIPA**Ausführung in MINI-PACKSEdelstahl A2/A2

Art.-Nr.	Abmessung x Klemmung	VE	€ HTVA /VE
1.2129.1432060	3,2x8 mm (1,0-5,0 mm)	100	21,80 €
1.2129.1464827	4,0x10 mm (1,0-6,5 mm)	75	24,80 €
1.2129.1464826	4,0x17 mm (7,0-11,0 mm)	50	23,60 €
1.2129.1464829	4,8x10 mm (1,0-6,5 mm)	50	24,80 €
1.2129.1464828	4,8x15 mm (5,0-10,0 mm)	50	27,50 €

**GESIPA**

**GESIPA Blindnietensortiment Junior-Nietbox PolyGrip® 352tlg**

**Beschreibung des Arbeitsbereiches:**  
Blindniete bis 5 mm Ø in Aluminium und 4 mm Ø in Stahl und Edelstahl (max. Dorn-Ø 3,0 mm)

**Lieferumfang:**  
Blindnietzange NTX, PolyGrip Blindniete 3,2 x 8 mm, 4 x 10 mm, 4 x 17 mm, 4,8 x 10 mm und 4,8 x 17 mm, 1 Montageschlüssel, Wartungsanleitung + Ersatzteilliste, Lieferung im Koffer

Art.-Nr.	Ausführung	VE	€ HTVA /ST
1.2129.1457662	Blindnietensortiment PolyGrip®	1	145,00 €

**GESIPA**

**GESIPA Handblindnietsetzgerät NTS L.275mm**  
zum Verarbeiten von Blindnieten von 2,4 - 5,0 mm Ø in Alu

Art.-Nr.	Ausführung	VE	€ HTVA /ST
1.2129.1434028	NTS	1	53,95 €



**GESIPA**

**GESIPA Handblindnietsetzgerät NTX-F L.260mm**  
zum Verarbeiten von Blindnieten von 2,4 - 5,0 mm Ø in Alu

Art.-Nr.	Ausführung	VE	€ HTVA /ST
1.2129.1434042	NTX-F	1	79,95 €

**GESIPA**

**GESIPA Kombisetzgerät Flipper® Plus L.217mm**  
zum Verarbeiten von Blindnieten bis 5,0 mm in Alu/Stahl &  
Blindnietmutter: M4 - M6 Aluminium und M4-M5 Stahl  
im Lieferumfang enthalten: 3 Mundstücke: 12/20, 12/24, 12/29  
& Gewindedorn und Mundstück: 12/M4, 12/M5 und 12/M6  
Futterbacken-Einsetzhilfe, alles zusammen im Kunststoffkoffer

Art.-Nr.	Ausführung	VE	€ HTVA /ST
1.2129.1571258	Flipper® Plus	1	205,00 €

**GESIPA Handblindnietsetzgerät Flipper® L.221mm**  
zum Verarbeiten von Blindnieten von 2,4 - 5,0 mm Ø in Alu  
und von 2,4 - 4,0 mm Ø in Stahl und Edelstahl.  
Die erforderliche Handkraft wird beim mehrmaligen Betätigen  
ca. 40% reduziert, mit 3 Mundstücken: 10/18, 10/24, 10/29  
1 Montageschlüssel (am Auffangbehälter ) Lieferung im Karton

Art.-Nr.	Ausführung	VE	€ HTVA /ST
1.2129.1433950	Flipper®	1	93,95 €

**GESIPA**

**GESIPA Blindnietmutternsortimentbox 150tlg. inklusive**  
Blindnietmutternzange GBM 10, Arbeitsbereich:  
Blindnietmuttern von M3 bis M6 in Alu und bis M5 in Stahl

**inkl. Folgendem Zubehör im Koffer:**  
Gewindedorne und Mundstücke M4 und M6, Blindnietmuttern  
Alu M4 x 6 x 11,0 mm, M5 x 7 x 11,5 mm, M5 x 7 x 13,5 mm  
und M6 x 9 x 15,5 mm - Lieferung im Kunststoffkoffer

Art.-Nr.	Ausführung	VE	€ HTVA /ST
1.2129.1435455	Sortimentbox inkl. GBM 10	1	169,00 €

**GESIPA**

**Handblindnietmutternsetzgerät GBM 40-R**  
setzt Blindnietmuttern M3 bis M10 aller Werkstoffe sowie M12  
in Aluminium und Stahl. sehr gute Kraftübertragung durch  
Ratschenfunktion  
**inkl. Folgendem Zubehör im Koffer:**  
Mundstücke/Gewindedorne: M5, M6, M8, M10  
Montageschlüssel - Lieferung im Kunststoffkoffer

Art.-Nr.	Ausführung	VE	€ HTVA /ST
1.2129.1619731	Sortimentbox inkl. GBM 40R	1	389,00 €

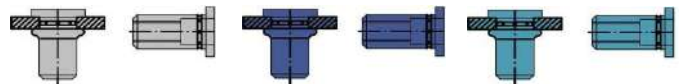
**PolyGrip Blindnietmuttern Aluminium im MINI-PACK**

1.2129.1433700	Alu Flachkopf - M4x6x13,0	100	20,20 €
1.2129.1464843	Alu Flachkopf - M5x7x13,5	50	8,80 €
1.2129.1464842	Alu Flachkopf - M6x9x18,0	25	7,70 €
1.2129.1464841	Alu Flachkopf - M8x11x20,0	25	9,20 €

**PolyGrip Blindnietmuttern STAHL im MINI-PACK**

1.2129.1464840	Stahl Flachkopf - M5x7x13,5	50	16,00 €
1.2129.1464839	Stahl Flachkopf - M6x9x18,0	25	11,60 €
1.2129.1464915	Stahl Flachkopf - M8x11x20,0	25	14,80 €

**PolyGrip Blindnietmuttern Edelstahl A2 im MINI-PACK**

1.2129.1464888	A2 Flachkopf - M5x7x13,5	50	23,00 €
1.2129.1464838	A2 Flachkopf - M6x9x18,0	25	15,00 €
1.2129.1464837	A2 Flachkopf - M8x11x20,0	25	18,20 €



## GAS NAGELTECHNIK



**PASLODE IM90Xi - Impulse Streifennagler für 34°  
papiergebundene Nägel von 50 bis 90 mm**  
Der zuverlässigste und leistungsstärkste IMPULSE® Gasnagler  
für vielfältige Holz-auf-Holz-Befestigungen von  
Dachdeckern und Zimmerern.

**inkl. Folgendem Zubehör im Koffer:**  
IM90Xi Streifennagler im stabilen Gerätekoffer,  
Lithium-Batterie, Lithium-Batterie-Ladeadapter,  
Innensechskantschlüssel, Bedienungsanleitung

Art.-Nr.	Ausführung	VE	€ HTVA /ST
11.019710	PASLODE IM90Xi	1	995,00 €

### Passendes Zubehör zum IM90Xi

Art.-Nr.	Ausführung	VE	€ HTVA /ST
11.018880	Impulse Lithium Akku	1	82,00 €
11.019783	Nase empf. Oberfläche Xi	1	75,00 €



**PASLODE IM45 GN - Impulse Haftnagler für  
0° plastmagazinierte Nägel von 25 bis 45mm**  
Premium Impulse Haftnagler der nächsten Generation  
Anwendungen: Haftenbefestigungen, Abkantbleche &  
Traufbleche, Scharen, Metallabdeckungen, Fassaden-  
verkleidungen, Dachschindeln aus Faserzement, Verpackungen

**inkl. Folgendem Zubehör im Koffer:**  
IM45 GN Haftnagler, Zwei gummierte Schutznasen,  
Lithium Akku, Ladegerät, Reinigungsspray, Öl, Inbusschlüssel

Art.-Nr.	Ausführung	VE	€ HTVA /ST
11.018607	PASLODE IM45 GN	1	995,00 €

### Passendes Zubehör zum IM45 GN

Art.-Nr.	Ausführung	VE	€ HTVA /ST
11.018880	Impulse Lithium Akku	1	82,00 €



**PASLODE Streifennägel 34° gerillt Galv-Plus®**  
Beste Nägel ihrer Klasse, für optimale Eintreibung und höchste  
Oberflächenqualität. Paslode-Nägel haben das CE-Zeichen  
und sind EC5-konform. Inkl. Fuel-Cells.

Art.-Nr.	Abmessung	VE	€ HTVA /VE
11.142013	2,8 x 63 mm RS Galv+	3750	208,50 €
11.142019	2,8 x 75 mm RS Galv+	2500	167,00 €
11.142052	3,1 x 80 mm RS Galv+	2500	183,50 €
11.142072	3,1 x 90 mm RS Galv+	2500	193,00 €

### PASLODE Streifennägel 34° Nagelschrauben, Edelstahl A2

Art.-Nr.	Abmessung	VE	€ HTVA /VE
11.142101	2,8 x 50 mm Edelstahl A2	1250	300,00 €



**PASLODE Coilnägeln 0° GN-Tape, Edelstahl A2 (gerillt)**  
Schutz für Außenbereiche, Nutzungsklasse 3  
Einzigartiges Vollkopf-Design bietet optimale Leistung und  
höchste Oberflächenqualität für Metalldachanwendungen

### Vorteile und Nutzen

- \* Beste Magazinierung ihrer Klasse, wobei sich kein Material unter dem Kopf sammelt und eine Befestigung höchster Qualität realisiert wird.
- \* Hohe Magazinkapazität: längeres Arbeiten ohne Nachladen
- \* Zuverlässiges System: Nutzen Sie jeden Nagel ohne Materialreste
- \* Sicheres System: Das Paslode 0° GN-Tape verhindert herumfliegende Drahtteile und scharfkantige Rückstände.

Art.-Nr.	Abmessung	VE	€ HTVA /VE
11.142201	2,8 x 25 mm RS Edelstahl A2	1000	90,00 €
11.142202	2,8 x 32 mm RS Edelstahl A2	1000	145,00 €





**PASLODE IM65A F16 - IMPULSE** Stiftnagler für 20°  
magazinierte F16 Stauchkopfnägel von 32 bis 64 mm  
Hervorragender Impulse Stiftnagler mit Lithium-Akku  
und schrägem Magazin

Anwendungen: Innenausbau, Fensterbau, Bühnenbau  
Montage, Holzrahmenbau, Dachkastenverkleidungen,  
Untersichtverschalungen, Profildretter, Akustikbau,  
Pliesterlatten zur Foliensicherung, Messebau

Optimale Sichtlinie und Schrägmagazinierung: ermöglichen  
präzises Befestigungen und Zugang zu engen Räumen.  
Schnellladender Lithium-Akkus: Bis zu 10.000 Schüsse bei  
voller Ladung (1,5 Stunden) Reduziertes Gewicht und  
verbessertes Geräteschwerpunkt: für ermüdungsfreies  
Arbeiten den ganzen Tag

**inkl. Folgendem Zubehör im Koffer:**

PASLODE Stiftnagler IM65A F16, Lithium-Batterie & Ladegerät  
Inbusschlüssel, Explosionszeichnung & Bedienungsanleitung

Art.-Nr.	Ausführung	VE	€ HTVA /ST
11.916276	PASLODE IM65A F16	1	855,00 €

### Passendes Zubehör zum IM200

Art.-Nr.	Ausführung	VE	€ HTVA /ST
11.018880	Impulse Lithium Akku	1	82,00 €
11.300341	Mini-Brennstoffpack gelb	2	47,50 €



**PASLODE AF16 Stifte, Edelstahl A2 - 20°** schrägmagaziniert  
1,6mm Draht, der stärkere F16 Stauchkopfnagel garantiert  
geliefert inklusive 2x Fuel-Cells.

Art.-Nr.	Abmessung	VE	€ HTVA /VE
11.300276	Edelstahl-Stifte AF16 - 32mm	2000	131,00 €
11.300279	Edelstahl-Stifte AF16 - 50mm	2000	173,00 €



**STOCKade ST400i - Kabelloses Gas-Klammergerät**  
für Zaunbauanwendungen  
Das schnellste und zuverlässigste Gas-Klammergerät für  
Zaun- und Spalieranwendungen, zur Befestigung  
von Krampen bis 40 mm  
Zaunbau, Fussböden, u.v.a.

**inkl. Folgendem Zubehör im Koffer:**  
Klammergerät inkl. 2 Akku's & Ladegerät im stabilen Koffer  
KFZ-Ladekabel, Nasenstück, Gehörschutz & Sicherheitsbrille.

Art.-Nr.	Ausführung	VE	€ HTVA /ST
11.019677	STOCKade ST400i	1	1.294,00 €

### Passendes Zubehör zum ST400i

Art.-Nr.	Ausführung	VE	€ HTVA /ST
11.019903	PULSA Lithium Akku	1	80,00 €



**STOCKade ST400i H2O - STOCKade-Krampen ST400i**  
feuerverzinkt, zur Außenanwendung

Lange Materialhaltbarkeit: Feuerverzinkt mit 90% Zink,  
10% Aluminium (240 gm), Dickbeschichtung, 4 mm Draht-Ø  
Hohe Lastwerte: Innovatives Spitzendesign für leichtes,  
vollständiges Eintreiben, aggressives verhasen im Holz,  
Widerhaken (ab 40 mm)

Zuverlässiges Nachladen: Wasserfeste Magazinierung  
hält die Krampen auch bei Nässe zusammen  
geliefert inklusive 2x Fuel-Cells.

Art.-Nr.	Abmessung	VE	€ HTVA /VE
11.923676	Krampen ST400i - 32x4 mm	1000	146,00 €
11.923670	Krampen ST400i - 40x4 mm	1000	169,00 €



## spit



**SPIT PULSA 27E - Gasnagler für die Befestigung von Elektroinstallations- und Montagezubehör in Beton und Stahl**  
Maximierte Produktivität & Komfort für schnelle, staubfreie und effiziente Elektroinstallationen

FÜR SPIT PULSA NAGEL: HC 6-15 bis HC 6-27

Art.-Nr.	Ausführung	VE	€ HTVA /ST
11.019820	SPIT PULSA 27E	1	995,00 €

## spit



**SPIT PULSA 40E - SPIT Gasnagler für die Befestigung von Elektroinstallations- und Montagezubehör in Beton und Stahl**  
Gas- und Batterieautonomie immer unter Kontrolle dank LED-Anzeigen  
LED-Anzeigen zeigen die verbleibende Gas- und Batterieautonomie an. Das Start & Go-System spart Energie und ermöglicht bis zu 3500 Nägel pro Batterieladung

**inkl. Folgendem Zubehör im Koffer:**

SPIT PULSA 40E - SPIT Gasnagler inkl. Lithium-Batterie, Lithium-Batterie-Ladeadapter, im stabilen Gerätekoffer,

Art.-Nr.	Ausführung	VE	€ HTVA /ST
11.019650	SPIT PULSA 40E	1	990,00 €

**Passendes Zubehör zum SPIT PULSA 27E, 27P & 40E**

Art.-Nr.	Ausführung	VE	€ HTVA /ST
11.019903	PULSA Lithium Akku P800	1	80,00 €

## spit



**SPIT PULSA 27P - Gasnagler für Trockenbauanwendungen**  
Der kleinste & leichteste Gasnagler für die Befestigung von Trockenbauprofilen und Überkopf-Arbeiten

FÜR SPIT PULSA NAGEL: HC 6-15 bis HC 6-27

Art.-Nr.	Ausführung	VE	€ HTVA /ST
11.019909	SPIT PULSA 27P	1	995,00 €

## spit



**SPIT PULSA NAGEL HC6 - Spezialnägeln mit ETA**  
inkl. Gas für Stahl und Beton.

**Garantiert beste Befestigungsqualität für PULSA® Pins**  
Erhältlich in Längen von 15 mm bis zu 65 mm  
Nagelpacks inkl. Gaskartusche(n)  
Härte, Geometrie und Design gewährleisten beste Performance in hartem Beton - ETA-22/0439  
Anwendung für die Elektroinstallation & Trockenbau.

Art.-Nr.	Abmessung	VE	€ HTVA /VE
11.057550	Spit Spezialnägeln - HC 6-15	500	179,00 €
11.057551	Spit Spezialnägeln - HC 6-17	500	179,00 €
11.057552	Spit Spezialnägeln - HC 6-22	500	177,00 €
11.057553	Spit Spezialnägeln - HC 6-27	500	185,00 €
11.057554	Spit Spezialnägeln - HC 6-32	500	216,00 €





## DIN - Befestigungstechnik



**DIN 571 - Sechskant - Holzschrauben  
Stahl 4.6 galv. verzinkt**

Auch als Stückverkauf mit preislichen Aufschlag



**DIN 571 - Sechskant - Holzschrauben  
Edelstahl A2**

Auch als Stückverkauf mit preislichen Aufschlag

Art.-Nr.	Abmessung ( mm )	VE	€ HTVA /100
1.1598.11146	5 x 25 mm	500	2,76 €
1.1598.11147	5 x 30 mm	500	3,27 €
1.1598.11148	5 x 35 mm	200	3,42 €
1.1598.11149	5 x 40 mm	200	3,51 €
1.1598.11150	5 x 45 mm	200	4,50 €
1.1598.11151	5 x 50 mm	200	4,92 €
1.1598.11174	6 x 20 mm	500	4,35 €
1.1598.11175	6 x 25 mm	500	5,25 €
1.1598.11176	6 x 30 mm	500	5,86 €
1.1598.11177	6 x 35 mm	200	6,00 €
1.1598.11178	6 x 40 mm	200	8,04 €
1.1598.11179	6 x 45 mm	200	8,46 €
1.1598.11180	6 x 50 mm	200	9,65 €
1.1598.11182	6 x 60 mm	200	10,47 €
1.1598.11184	6 x 70 mm	200	10,80 €
1.1598.11186	6 x 80 mm	200	12,60 €
1.1598.11188	6 x 90 mm	100	14,69 €
1.1598.11190	6 x 100 mm	100	18,24 €
1.1598.11225	8 x 30 mm	200	7,20 €
1.1598.11226	8 x 35 mm	200	8,30 €
1.1598.11227	8 x 40 mm	200	10,41 €
1.1598.11228	8 x 45 mm	200	10,90 €
1.1598.11229	8 x 50 mm	200	11,31 €
1.1598.11231	8 x 60 mm	200	12,50 €
1.1598.11233	8 x 70 mm	200	13,02 €
1.1598.11235	8 x 80 mm	200	14,50 €
1.1598.11237	8 x 90 mm	100	16,77 €
1.1598.11239	8 x 100 mm	100	17,20 €
1.1598.11241	8 x 120 mm	100	18,18 €
1.1598.11269	10 x 40 mm	100	12,54 €
1.1598.11271	10 x 50 mm	100	13,95 €
1.1598.11273	10 x 60 mm	100	18,06 €
1.1598.11275	10 x 70 mm	100	19,92 €
1.1598.11277	10 x 80 mm	100	20,79 €
1.1598.11279	10 x 90 mm	100	24,81 €
1.1598.11281	10 x 100 mm	100	30,39 €
1.1598.11283	10 x 120 mm	50	30,33 €
1.1598.11285	10 x 140 mm	50	45,00 €
1.1598.11287	10 x 160 mm	50	48,45 €
1.1598.11289	10 x 180 mm	50	52,26 €
1.1598.11291	10 x 200 mm	50	48,66 €
1.1598.11326	12 x 60 mm	100	24,03 €
1.1598.11328	12 x 70 mm	50	25,20 €
1.1598.11330	12 x 80 mm	50	35,16 €
1.1598.11332	12 x 90 mm	50	45,99 €
1.1598.11334	12 x 100 mm	50	46,50 €
1.1598.11336	12 x 120 mm	50	48,27 €
1.1598.11338	12 x 140 mm	50	51,48 €
1.1598.11340	12 x 160 mm	25	63,57 €
1.1598.11342	12 x 180 mm	25	81,06 €
1.1598.11344	12 x 200 mm	25	85,14 €
1.1598.11345	12 x 220 mm	25	83,04 €
1.1598.11346	12 x 240 mm	25	107,25 €
1.1598.11348	12 x 260 mm	25	110,61 €
1.1598.11350	12 x 280 mm	25	113,64 €
1.1598.11352	12 x 300 mm	25	135,00 €

Art.-Nr.	Abmessung ( mm )	VE	€ HTVA /100
1.1598.51176	6 x 30 mm	200	11,51 €
1.1598.51178	6 x 40 mm	200	12,18 €
1.1598.51180	6 x 50 mm	200	16,08 €
1.1598.51182	6 x 60 mm	200	18,08 €
1.1598.51184	6 x 70 mm	100	20,91 €
1.1598.51186	6 x 80 mm	100	24,69 €
1.1598.51188	6 x 90 mm	100	26,40 €
1.1598.51190	6 x 100 mm	100	28,41 €
1.1598.51225	8 x 30 mm	100	21,63 €
1.1598.51226	8 x 35 mm	100	24,21 €
1.1598.51227	8 x 40 mm	100	26,70 €
1.1598.51229	8 x 50 mm	100	29,07 €
1.1598.51231	8 x 60 mm	100	34,50 €
1.1598.51233	8 x 70 mm	100	36,50 €
1.1598.51235	8 x 80 mm	100	38,85 €
1.1598.51237	8 x 90 mm	100	48,99 €
1.1598.51239	8 x 100 mm	100	53,88 €
1.1598.51240	8 x 110 mm	100	55,95 €
1.1598.51241	8 x 120 mm	100	65,91 €
1.1598.51242	8 x 130 mm	100	67,35 €
1.1598.51243	8 x 140 mm	50	68,67 €
1.1598.51244	8 x 150 mm	50	69,99 €
1.1598.51269	10 x 40 mm	100	43,38 €
1.1598.51271	10 x 50 mm	100	48,96 €
1.1598.51273	10 x 60 mm	100	56,52 €
1.1598.51275	10 x 70 mm	100	62,61 €
1.1598.51277	10 x 80 mm	100	63,19 €
1.1598.51279	10 x 90 mm	50	76,17 €
1.1598.51281	10 x 100 mm	50	87,63 €
1.1598.51282	10 x 110 mm	50	94,00 €
1.1598.51283	10 x 120 mm	50	104,07 €
1.1598.51284	10 x 130 mm	50	109,73 €
1.1598.51285	10 x 140 mm	50	117,03 €
1.1598.51286	10 x 150 mm	50	121,08 €
1.1598.51287	10 x 160 mm	50	244,08 €
1.1598.51330	12 x 80 mm	50	92,16 €
1.1598.51334	12 x 100 mm	50	126,15 €
1.1598.51336	12 x 120 mm	25	143,25 €
1.1598.51338	12 x 140 mm	25	163,68 €
1.1598.51340	12 x 160 mm	25	275,13 €





**DIN 603/555 - Schlossschrauben m. Mutter**  
**Stahl 4.6 galv. verzinkt**

Auch als Stückverkauf mit preislichen Aufschlag



**DIN 603/555 - Schlossschrauben m. Mutter**  
**Stahl 4.6 galv. verzinkt**

Auch als Stückverkauf mit preislichen Aufschlag

Art.-Nr.	Abmessung ( mm )	VE	€ HTVA /100
1.1603.11174	M6 x 20 mm	500	9,42 €
1.1603.11175	M6 x 25 mm	500	12,93 €
1.1603.11176	M6 x 30 mm	500	13,63 €
1.1603.11177	M6 x 35 mm	200	15,06 €
1.1603.11178	M6 x 40 mm	200	16,44 €
1.1603.11179	M6 x 45 mm	200	18,00 €
1.1603.11180	M6 x 50 mm	200	18,65 €
1.1603.11182	M6 x 60 mm	200	19,80 €
1.1603.11184	M6 x 70 mm	200	20,25 €
1.1603.11185	M6 x 75 mm	200	20,88 €
1.1603.11186	M6 x 80 mm	200	21,42 €
1.1603.11188	M6 x 90 mm	100	25,98 €
1.1603.11190	M6 x 100 mm	100	27,00 €
1.1603.11223	M8 x 20 mm	200	14,25 €
1.1603.11224	M8 x 25 mm	200	18,06 €
1.1603.11225	M8 x 30 mm	200	18,54 €
1.1603.11226	M8 x 35 mm	200	20,70 €
1.1603.11227	M8 x 40 mm	200	21,81 €
1.1603.11229	M8 x 50 mm	200	23,13 €
1.1603.11231	M8 x 60 mm	200	24,39 €
1.1603.11233	M8 x 70 mm	200	28,23 €
1.1603.11234	M8 x 75 mm	200	29,15 €
1.1603.11235	M8 x 80 mm	200	29,43 €
1.1603.11237	M8 x 90 mm	100	32,58 €
1.1603.11239	M8 x 100 mm	100	33,30 €
1.1603.11240	M8 x 110 mm	100	41,76 €
1.1603.11241	M8 x 120 mm	100	43,64 €
1.1603.11242	M8 x 130 mm	100	57,75 €
1.1603.11243	M8 x 140 mm	100	58,62 €
1.1603.11244	M8 x 150 mm	100	58,83 €
1.1603.11266	M10 x 25 mm	200	31,02 €
1.1603.11267	M10 x 30 mm	200	32,67 €
1.1603.11268	M10 x 35 mm	100	42,00 €
1.1603.11269	M10 x 40 mm	100	43,43 €
1.1603.11271	M10 x 50 mm	100	44,59 €
1.1603.11273	M10 x 60 mm	100	46,53 €
1.1603.11275	M10 x 70 mm	100	49,89 €
1.1603.11277	M10 x 80 mm	100	51,51 €
1.1603.11279	M10 x 90 mm	100	56,67 €
1.1603.11281	M10 x 100 mm	100	62,09 €
1.1603.11282	M10 x 110 mm	50	65,49 €
1.1603.11283	M10 x 120 mm	50	70,32 €
1.1603.11284	M10 x 130 mm	50	72,54 €
1.1603.11285	M10 x 140 mm	50	73,61 €
1.1603.11286	M10 x 150 mm	50	74,76 €
1.1603.11287	M10 x 160 mm	50	77,85 €
1.1603.11289	M10 x 180 mm	50	90,63 €
1.1603.11291	M10 x 200 mm	50	92,85 €
1.1603.11293	M10 x 220 mm	25	105,90 €
1.1603.11295	M10 x 240 mm	25	116,25 €
1.1603.11322	M12 x 40 mm	100	61,71 €
1.1603.11324	M12 x 50 mm	100	78,24 €
1.1603.11326	M12 x 60 mm	100	79,25 €
1.1603.11328	M12 x 70 mm	50	82,39 €
1.1603.11330	M12 x 80 mm	50	84,69 €
1.1603.11332	M12 x 90 mm	50	91,86 €

Art.-Nr.	Abmessung ( mm )	VE	€ HTVA /100
1.1603.11334	M12 x 100 mm	50	92,19 €
1.1603.11336	M12 x 120 mm	50	101,55 €
1.1603.11337	M12 x 130 mm	50	106,89 €
1.1603.11338	M12 x 140 mm	50	109,23 €
1.1603.11339	M12 x 150 mm	50	120,69 €
1.1603.11340	M12 x 160 mm	25	126,99 €
1.1603.11342	M12 x 180 mm	25	127,95 €
1.1603.11344	M12 x 200 mm	25	154,77 €
1.1603.11345	M12 x 220 mm	25	155,13 €
1.1603.11346	M12 x 240 mm	25	162,43 €
1.1603.11348	M12 x 260 mm	25	180,36 €
1.1603.11350	M12 x 280 mm	25	188,16 €
1.1603.11352	M12 x 300 mm	25	245,64 €



**DIN 603 - Schlossschrauben**  
**Edelstahl A2 - ROSTFREI**

Auch als Stückverkauf mit preislichen Aufschlag



Art.-Nr.	Abmessung ( mm )	VE	€ HTVA /100
1.1603.51145	M5 x 20 mm	200	8,88 €
1.1603.51146	M5 x 25 mm	200	10,23 €
1.1603.51147	M5 x 30 mm	200	10,26 €
1.1603.51173	M6 x 16 mm	200	10,50 €
1.1603.51174	M6 x 20 mm	200	12,06 €
1.1603.51175	M6 x 25 mm	200	13,94 €
1.1603.51176	M6 x 30 mm	200	14,61 €
1.1603.51177	M6 x 35 mm	200	14,89 €
1.1603.51178	M6 x 40 mm	200	15,24 €
1.1603.51179	M6 x 45 mm	200	16,75 €
1.1603.51180	M6 x 50 mm	100	17,49 €
1.1603.51182	M6 x 60 mm	100	22,74 €
1.1603.51184	M6 x 70 mm	100	24,60 €
1.1603.51186	M6 x 80 mm	100	26,16 €
1.1603.51188	M6 x 90 mm	100	28,83 €
1.1603.51190	M6 x 100 mm	100	31,32 €
1.1603.51223	M8 x 20 mm	100	18,33 €
1.1603.51224	M8 x 25 mm	100	21,07 €
1.1603.51225	M8 x 30 mm	100	22,05 €
1.1603.51226	M8 x 35 mm	100	28,74 €
1.1603.51227	M8 x 40 mm	100	28,50 €
1.1603.51228	M8 x 45 mm	100	31,95 €
1.1603.51229	M8 x 50 mm	100	35,67 €
1.1603.51231	M8 x 60 mm	100	40,56 €
1.1603.51233	M8 x 70 mm	50	44,41 €
1.1603.51235	M8 x 80 mm	50	48,25 €
1.1603.51237	M8 x 90 mm	50	53,64 €
1.1603.51239	M8 x 100 mm	50	59,04 €
1.1603.51267	M10 x 30 mm	100	36,12 €
1.1603.51268	M10 x 35 mm	100	44,34 €





### DIN 603 - Schlossschrauben Edelstahl A2 - ROSTFREI

Auch als Stückverkauf mit preislichen Aufschlag



### Stockschrauben

Edelstahl A2 - ROSTFREI

Auch als Stückverkauf mit preislichen Aufschlag



Art.-Nr.	Abmessung ( mm )	VE	€ HTVA /100
1.1603.51269	M10 x 40 mm	100	45,33 €
1.1603.51270	M10 x 45 mm	50	57,21 €
1.1603.51271	M10 x 50 mm	50	58,45 €
1.1603.51273	M10 x 60 mm	50	63,39 €
1.1603.51275	M10 x 70 mm	50	74,58 €
1.1603.51277	M10 x 80 mm	50	79,23 €
1.1603.51279	M10 x 90 mm	50	92,85 €
1.1603.51281	M10 x 100 mm	50	95,22 €
1.1603.51283	M10 x 120 mm	50	114,78 €
1.1603.51285	M10 x 140 mm	50	129,21 €

Art.-Nr.	Abmessung ( mm )	VE	€ HTVA /100
1.1594.51229	M8 x 50 mm	100	30,69 €
1.1594.51231	M8 x 60 mm	100	36,69 €
1.1594.51235	M8 x 80 mm	100	49,14 €
1.1594.51239	M8 x 100 mm	100	61,17 €
1.1594.51241	M8 x 120 mm	100	76,20 €
1.1594.51273	M10 x 60 mm	100	66,24 €
1.1594.51277	M10 x 80 mm	50	73,83 €
1.1594.51281	M10 x 100 mm	50	91,83 €
1.1594.51283	M10 x 120 mm	50	107,94 €
1.1594.51285	M10 x 140 mm	50	142,14 €
1.1594.51287	M10 x 160 mm	50	129,45 €
1.1594.51289	M10 x 180 mm	50	148,80 €
1.1594.51291	M10 x 200 mm	50	160,83 €



### Stockschrauben verzinkt mit TX-Antrieb

Auch als Stückverkauf mit preislichen Aufschlag

Art.-Nr.	Abmessung ( mm )	VE	€ HTVA /100
1.1594.11180	M6 x 50 mm - TX-Antrieb	100	10,89 €
1.1594.11182	M6 x 60 mm - TX-Antrieb	100	13,95 €
1.1594.11184	M6 x 70 mm - TX-Antrieb	100	14,58 €
1.1594.11186	M6 x 80 mm - TX-Antrieb	100	16,25 €
1.1594.11188	M6 x 90 mm - TX-Antrieb	100	17,67 €
1.1594.11192	M6 x 120 mm - TX-Antrieb	100	23,34 €
1.1594.11229	M8 x 50 mm - TX-Antrieb	100	12,63 €
1.1594.11231	M8 x 60 mm - TX-Antrieb	100	17,43 €
1.1594.11235	M8 x 80 mm - TX-Antrieb	100	22,17 €
1.1594.11239	M8 x 100 mm - TX-Antrieb	100	27,33 €
1.1594.11241	M8 x 120 mm - TX-Antrieb	100	27,72 €
1.1594.11243	M8 x 140 mm - TX-Antrieb	100	33,63 €
1.1594.11245	M8 x 160 mm - TX-Antrieb	100	43,41 €
1.1594.11277	M10 x 80 mm - TX-Antrieb	100	34,74 €
1.1594.11281	M10 x 100 mm - TX-Antrieb	100	50,52 €
1.1594.11283	M10 x 120 mm - TX-Antrieb	50	57,15 €
1.1594.11285	M10 x 140 mm - TX-Antrieb	50	68,07 €
1.1594.11286	M10 x 150 mm - TX-Antrieb	50	74,28 €
1.1594.11287	M10 x 160 mm - TX-Antrieb	50	82,35 €
1.1594.11289	M10 x 180 mm - TX-Antrieb	50	90,90 €
1.1594.11291	M10 x 200 mm - TX-Antrieb	50	100,20 €
1.1594.11296	M10 x 250 mm - TX-Antrieb	25	118,71 €
1.1594.11301	M10 x 300 mm - TX-Antrieb	25	130,41 €
1.1594.11334	M12 x 100 mm - TX-Antrieb	50	65,70 €
1.1594.11336	M12 x 120 mm - TX-Antrieb	50	79,89 €
1.1594.11338	M12 x 145 mm - TX-Antrieb	50	104,82 €
1.1594.11340	M12 x 165 mm - TX-Antrieb	50	85,60 €





**DIN 976 - Gewindestäbe**  
Stahl 4.6 - 8.8 galv.verzinkt

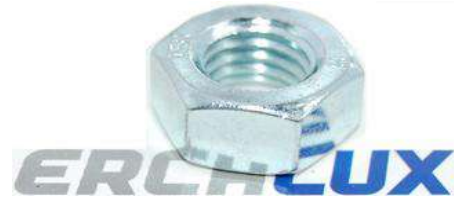

**DIN 934-8 ( ISO 4032 ) Sechskantmuttern**  
galv.verzinkt - in Kleinverpackung

Art.-Nr.	Abmessung ( mm )	VE	€ HTVA /St.
1.1666.11101	M3 - Stahl 4.6 zn	1	0,80 €
1.1666.11116	M4 - Stahl 4.6 zn	1	1,16 €
1.1666.11138	M5 - Stahl 4.6 zn	1	1,25 €
1.1666.11167	M6 - Stahl 4.6 zn	1	1,25 €
1.1666.11218	M8 - Stahl 4.6 zn	1	2,12 €
1.1666.11261	M10 - Stahl 4.6 zn	1	2,60 €
1.1666.11314	M12 - Stahl 4.6 zn	1	2,76 €
1.1666.11376	M14 - Stahl 4.6 zn	1	4,21 €
1.1666.11439	M16 - Stahl 4.6 zn	1	5,29 €
1.1666.11510	M18 - Stahl 4.6 zn	1	7,47 €
1.1666.11564	M20 - Stahl 4.6 zn	1	8,18 €
1.1666.11629	M22 - Stahl 4.6 zn	1	13,42 €
1.1666.11684	M24 - Stahl 4.6 zn	1	12,90 €
1.1666.21138	M5 - Stahl 8.8 zn	1	1,43 €
1.1666.21167	M6 - Stahl 8.8 zn	1	1,43 €
1.1666.21218	M8 - Stahl 8.8 zn	1	2,12 €
1.1666.21261	M10 - Stahl 8.8 zn	1	2,30 €
1.1666.21314	M12 - Stahl 8.8 zn	1	3,52 €
1.1666.21376	M14 - Stahl 8.8 zn	1	5,74 €
1.1666.21439	M16 - Stahl 8.8 zn	1	5,68 €
1.1666.21510	M18 - Stahl 8.8 zn	1	8,56 €
1.1666.21564	M20 - Stahl 8.8 zn	1	9,53 €
1.1666.21629	M22 - Stahl 8.8 zn	1	11,96 €
1.1666.21684	M24 - Stahl 8.8 zn	1	13,42 €
1.1666.21745	M27 - Stahl 8.8 zn	1	28,92 €
1.1666.21806	M30 - Stahl 8.8 zn	1	29,37 €
1.1666.21867	M33 - Stahl 8.8 zn	1	36,40 €
1.1666.21923	M36 - Stahl 8.8 zn	1	45,86 €

Art.-Nr.	Abmessung ( mm )	VE	€ HTVA /100
1.2134.336193	M 3	100	3,96 €
1.2134.336209	M 4	100	4,47 €
1.2134.336216	M 5	100	4,82 €
1.2134.336230	M 6	100	5,16 €
1.2134.336247	M 8	100	7,15 €
1.2134.336254	M 10	100	12,75 €
1.2134.336261	M 12	50	23,60 €
1.2134.336278	M 14	50	33,88 €
1.2134.336285	M 16	25	51,35 €
1.2134.336292	M 20	25	81,55 €



**DIN 934-8 ( ISO 4032 ) Sechskantmuttern**  
galv.verzinkt - in Handwerkerpaketen

Art.-Nr.	Abmessung ( mm )	VE	€ HTVA /100
1.1646.21138	M 5	200	2,70 €
1.1646.21167	M 6	200	3,16 €
1.1646.21218	M 8	200	4,46 €
1.1646.21261	M 10	100	5,61 €
1.1646.21314	M 12	100	8,80 €
1.1646.21376	M 14	100	11,00 €
1.1646.21439	M 16	100	16,71 €
1.1646.21510	M 18	100	31,14 €
1.1646.21564	M 20	100	38,49 €
1.1646.21629	M 22	50	48,48 €
1.1646.21684	M 24	50	63,72 €
1.1646.21745	M 27	25	124,89 €
1.1646.21806	M 30	25	177,93 €
1.1646.21867	M 33	10	204,51 €
1.1646.21923	M 36	10	331,98 €



**DIN 976 - Gewindestäbe**  
Edelstahl A2

Art.-Nr.	Abmessung ( mm )	VE	€ HTVA /St.
1.1666.51101	M 3	1	2,40 €
1.1666.51116	M 4	1	2,90 €
1.1666.51138	M 5	1	3,32 €
1.1666.51167	M 6	1	3,86 €
1.1666.51218	M 8	1	5,50 €
1.1666.51261	M 10	1	8,09 €
1.1666.51314	M 12	1	11,57 €
1.1666.51376	M 14	1	14,10 €
1.1666.51439	M 16	1	21,99 €
1.1666.51510	M 18	1	24,59 €
1.1666.51564	M 20	1	26,41 €
1.1666.51684	M 24	1	36,43 €





**DIN 934 ( ISO 4032 ) Sechskantmuttern  
Edelstahl A2 - in Kleinverpackung**



**DIN 985-6 ( ISO 10511 ) Sicherheits - Sechskantmuttern  
galv.verzinkt - in Handwerkerpackung**

Art.-Nr.	Abmessung ( mm )	VE	€ HTVA /100
1.2134.336315	M 3	50	10,67 €
1.2134.336322	M 3	50	11,88 €
1.2134.336339	M 4	50	15,50 €
1.2134.336346	M 4	50	22,40 €
1.2134.336353	M 4	50	26,71 €
1.2134.336360	M 5	25	68,62 €
1.2134.336377	M 5	25	82,59 €
1.2134.336384	M 5	25	114,79 €
1.2134.336407	M 5	25	169,62 €

Art.-Nr.	Abmessung ( mm )	VE	€ HTVA /100
1.1672.21138	M 5	200	5,53 €
1.1672.21167	M 6	200	6,54 €
1.1672.21218	M 8	200	9,70 €
1.1672.21261	M 10	200	15,68 €
1.1672.21314	M 12	200	21,44 €
1.1672.21376	M 14	100	22,02 €
1.1672.21439	M 16	100	26,38 €
1.1672.21510	M 18	50	52,43 €
1.1672.21564	M 20	50	54,75 €
1.1672.21684	M 24	25	103,41 €
1.1672.21745	M 27	25	244,02 €
1.1672.21806	M 30	25	363,99 €



**DIN 934 ( ISO 4032 ) Sechskantmuttern  
Edelstahl A2 - in Handwerkerpackung**



**DIN 985 ( ISO 10511 ) Sicherheits - Sechskantmuttern  
Edelstahl A2 - in Kleinverpackung**

Art.-Nr.	Abmessung ( mm )	VE	€ HTVA /100
1.1646.51138	M 5	1000	4,81 €
1.1646.51167	M 6	1000	6,33 €
1.1646.51218	M 8	500	9,93 €
1.1646.51261	M 10	200	21,66 €
1.1646.51314	M 12	200	28,29 €
1.1646.51376	M 14	100	27,03 €
1.1646.51439	M 16	100	38,55 €
1.1646.51510	M 18	50	63,69 €
1.1646.51564	M 20	50	68,40 €
1.1646.51684	M 24	25	127,14 €

Art.-Nr.	Abmessung ( mm )	VE	€ HTVA /100
1.2134.336568	M 3	50	13,09 €
1.2134.336575	M 4	50	14,29 €
1.2134.336582	M 5	50	18,26 €
1.2134.336599	M 6	50	19,64 €
1.2134.336605	M 8	50	24,98 €
1.2134.336612	M 10	50	39,66 €
1.2134.336629	M 12	25	78,93 €
1.2134.336636	M 14	25	96,21 €
1.2134.336643	M 16	25	126,72 €



**DIN 985-6 ( ISO 10511 ) Sicherheits - Sechskantmuttern  
galv.verzinkt - in Kleinverpackung**



**DIN 985 ( ISO 10511 ) Sicherheits - Sechskantmuttern  
Edelstahl A2 - in Handwerkerpackung**

Art.-Nr.	Abmessung ( mm )	VE	€ HTVA /100
1.2134.336438	M 3	100	5,42 €
1.2134.336469	M 4	100	6,80 €
1.2134.336476	M 5	100	7,46 €
1.2134.336483	M 6	100	7,67 €
1.2134.336490	M 8	50	21,19 €
1.2134.336506	M 10	50	24,98 €
1.2134.336520	M 12	50	29,81 €
1.2134.336537	M 14	50	38,78 €
1.2134.336544	M 16	25	38,79 €

Art.-Nr.	Abmessung ( mm )	VE	€ HTVA /100
1.1672.51138	M 5	200	7,79 €
1.1672.51167	M 6	200	9,70 €
1.1672.51218	M 8	200	12,57 €
1.1672.51261	M 10	100	25,54 €
1.1672.51314	M 12	50	38,42 €
1.1672.51376	M 14	50	88,33 €
1.1672.51439	M 16	50	97,80 €
1.1672.51510	M 18	25	176,43 €
1.1672.51564	M 20	25	177,21 €
1.1672.51684	M 24	25	382,26 €



## ERCALUX

DIN 1587 - Sechskant - Hutmuttern  
galv.verzinkt - in Kleinverpackung

Art.-Nr.	Abmessung ( mm )	VE	€ HTVA /100
1.2134.341357	M 4	100	14,04 €
1.2134.341364	M 5	100	16,03 €
1.2134.341371	M 6	100	20,08 €
1.2134.341388	M 8	50	24,64 €
1.2134.341395	M 10	50	34,31 €
1.2134.341401	M 12	50	46,38 €



## ERCALUX

DIN 1587 - Sechskant - Hutmuttern  
Edelstahl A2 - in Handwerkerpackung

Art.-Nr.	Abmessung ( mm )	VE	€ HTVA /100
1.1691.51116	M 4	500	11,28 €
1.1691.51138	M 5	500	14,22 €
1.1691.51167	M 6	500	17,94 €
1.1691.51218	M 8	200	31,48 €
1.1691.51261	M 10	100	59,79 €
1.1691.51314	M 12	100	90,26 €
1.1691.51376	M 14	50	165,85 €
1.1691.51439	M 16	50	182,77 €
1.1691.51564	M 20	25	371,18 €



## ERCALUX

DIN 1587 - Sechskant - Hutmuttern  
galv.verzinkt - in Handwerkerpackung

Art.-Nr.	Abmessung ( mm )	VE	€ HTVA /100
1.1691.21116	M 4	200	10,04 €
1.1691.21138	M 5	200	11,06 €
1.1691.21167	M 6	100	14,55 €
1.1691.21218	M 8	100	17,49 €
1.1691.21261	M 10	100	25,71 €
1.1691.21314	M 12	100	32,72 €
1.1691.21376	M 14	50	55,28 €
1.1691.21439	M 16	50	77,85 €
1.1691.21564	M 20	25	175,95 €



## ERCALUX

DIN 6334 - Sechskant - Langmuttern 3D hoch  
galv.verzinkt

Art.-Nr.	Abmessung ( mm )	VE	€ HTVA /100
1.1729.11167	M6 x 18 mm	200	9,18 €
1.1729.11218	M8 x 24 mm	100	19,83 €
1.1729.11261	M10 x 30 mm	100	41,71 €
1.1729.11314	M12 x 36 mm	100	55,32 €
1.1729.11376	M14 x 42 mm	50	101,00 €
1.1729.11439	M16 x 48 mm	50	121,87 €



## ERCALUX

DIN 1587 - Sechskant - Hutmuttern  
Edelstahl A2 - in Kleinverpackung

Art.-Nr.	Abmessung ( mm )	VE	€ HTVA /100
1.2134.341456	M 4	25	15,83 €
1.2134.341463	M 5	25	18,24 €
1.2134.341470	M 6	25	26,52 €
1.2134.341487	M 8	25	50,66 €
1.2134.341494	M 10	25	67,76 €
1.2134.341500	M 12	25	123,79 €



## ERCALUX

ähnl DIN 6334 - Distanzmuttern  
galv.verzinkt

Art.-Nr.	Abmessung ( mm )	VE	€ HTVA /100
1.1729R.11176	M6 x 30 mm	100	30,48 €
1.1729R.11225	M8 x 30 mm	100	21,93 €
1.1729R.11267	M10 x 30 mm	100	24,84 €
1.1729R.11322	M12 x 40 mm	100	53,29 €



**DIN 582 - Ringmutter  
Stahl C15E galv.verzinkt**

Auch als Stückverkauf mit preislichen Aufschlag

Art.-Nr.	Abmessung ( mm )	VE	€ HTVA /100
1.1600.21167	M6	50	109,14 €
1.1600.21218	M8	50	112,14 €
1.1600.21261	M10	25	150,54 €
1.1600.21314	M12	25	211,17 €
1.1600.21376	M14	10	472,08 €
1.1600.21439	M16	10	493,00 €



**ähnli. DIN 580 - Ringschrauben  
Edelstahl A2 gegossen**

Auch als Stückverkauf mit preislichen Aufschlag



Art.-Nr.	Abmessung ( mm )	VE	€ HTVA /100
1.1599.51167	M6	25	303,75 €
1.1599.51218	M8	25	397,92 €
1.1599.51261	M10	25	473,37 €
1.1599.51314	M12	10	683,34 €



**ähnli. DIN 582 - Ringmutter  
Edelstahl A2 gegossen**

Auch als Stückverkauf mit preislichen Aufschlag



Art.-Nr.	Abmessung ( mm )	VE	€ HTVA /100
1.1600.51167	M6	25	325,65 €
1.1600.51218	M8	25	389,65 €
1.1600.51261	M10	25	460,50 €
1.1600.51314	M12	10	756,39 €



**DIN 315 - Flügelmutter  
Temperguss galv.verzinkt**  
Auch als Stückverkauf mit preislichen Aufschlag

Art.-Nr.	Abmessung ( mm )	VE	€ HTVA /100
1.1537.11138	M5	100	36,36 €
1.1537.11167	M6	100	39,09 €
1.1537.11218	M8	100	42,39 €
1.1537.11261	M10	100	80,79 €
1.1537.11314	M12	50	166,17 €



**DIN 580 - Ringschrauben  
Stahl C15E galv.verzinkt**

Auch als Stückverkauf mit Preislichen Aufschlag

Art.-Nr.	Abmessung ( mm )	VE	€ HTVA /100
1.1599.21167	M6	50	99,00 €
1.1599.21218	M8	50	98,91 €
1.1599.21261	M10	25	146,58 €
1.1599.21314	M12	25	185,19 €
1.1599.21376	M14	10	279,57 €
1.1599.21439	M16	10	294,72 €



**DIN 316 - Flügelschrauben  
Kopf Temperguss galv.verzinkt**  
Auch als Stückverkauf mit Preislichen Aufschlag

Art.-Nr.	Abmessung ( mm )	VE	€ HTVA /100
1.1538.11122	M4 x 16 mm	100	66,24 €
1.1538.11123	M4 x 20 mm	100	69,78 €
1.1538.11145	M5 x 20 mm	100	66,39 €
1.1538.11147	M5 x 30 mm	100	70,68 €
1.1538.11149	M5 x 40 mm	100	74,97 €
1.1538.11174	M6 x 20 mm	100	75,15 €
1.1538.11175	M6 x 25 mm	100	87,36 €
1.1538.11176	M6 x 30 mm	200	80,13 €
1.1538.11178	M6 x 40 mm	100	97,47 €
1.1538.11223	M8 x 20 mm	100	118,26 €
1.1538.11225	M8 x 30 mm	100	129,63 €
1.1538.11227	M8 x 40 mm	50	132,84 €
1.1538.11229	M8 x 50 mm	50	123,18 €
1.1538.11267	M10 x 30 mm	50	202,26 €
1.1538.11269	M10 x 40 mm	50	220,02 €
1.1538.11271	M10 x 50 mm	20	232,11 €
1.1538.11320	M12 x 30 mm	20	367,62 €
1.1538.11322	M12 x 40 mm	20	375,09 €
1.1538.11324	M12 x 50 mm	20	376,92 €





**Din 7965 Rampa Einschraubmuttern  
galv.verzinkt - in Klein & Handwerkerpackung**

Art.-Nr.	Abmessung ( mm )	VE	€ HTVA /VE
1.1790.21116	M4x8,0x10 mm	100	<b>37,65 €</b>
1.2111.904715	M5x10x12 mm	4	<b>3,32 €</b>
1.1790.21138	M5x10x12 mm	100	<b>48,90 €</b>
1.2111.904722	M6x12x15 mm	4	<b>4,27 €</b>
1.1790.21167	M6x12x15 mm	100	<b>60,27 €</b>
1.2111.904173	M8x16x18 mm	2	<b>4,00 €</b>
1.1790.21218	M8x16x18 mm	100	<b>153,27 €</b>
1.2111.911690	M10x18,5x20 mm	2	<b>5,97 €</b>
1.1790.21261	M10x18,5x25 mm	100	<b>239,76 €</b>



**Einschlagmuttern Stahl galv.verzinkt  
Klein & Handwerkerpackung**

Art.-Nr.	Abmessung ( mm )	VE	€ HTVA /VE
1.1653.11116	M4x15x6 mm	200	<b>18,96 €</b>
1.2111.904753	M5x17x8 mm	8	<b>3,32 €</b>
1.1653.11138	M5x17x8 mm	200	<b>14,58 €</b>
1.2111.904760	M6x19x9 mm	8	<b>3,32 €</b>
1.1653.11167	M6x19x9 mm	200	<b>14,22 €</b>
1.2111.904777	M8x22x11 mm	6	<b>3,33 €</b>
1.1653.11218	M8x22x11 mm	100	<b>10,89 €</b>
1.2111.904784	M10x25x13 mm	2	<b>2,98 €</b>
1.1653.11261	M10x25x13 mm	100	<b>17,64 €</b>



**Blechmuttern galv.verzinkt in Kleinverpackung**

Art.-Nr.	Abmessung ( mm )	VE	€ HTVA /VE
1.2111.993870	für Blechschrauben Ø 3,5	4	<b>3,33 €</b>
1.2111.953669	für Blechschrauben Ø 3,9	4	<b>3,33 €</b>
1.2111.993887	für Blechschrauben Ø 4,2	4	<b>3,33 €</b>
1.2111.993894	für Blechschrauben Ø 4,8	2	<b>3,07 €</b>
1.2111.953676	für Blechschrauben Ø 5,5	2	<b>3,07 €</b>



**Sechskant-Schutzkappe RAL 9005 schwarz  
Form ähnlich DIN 1587 aus Polyäthylen  
in Kleinverpackung oder Handwerkerpackung**

Art.-Nr.	Abmessung ( mm )	VE	€ HTVA /VE
1.2111.990169	M 5	8	<b>2,98 €</b>
1.2111.929077	M 6	6	<b>2,98 €</b>
1.2111.929091	M 8	6	<b>2,98 €</b>
1.2117.482930	M 8	100	<b>15,51 €</b>
1.2111.929084	M 10	4	<b>2,98 €</b>
1.2117.482940	M 10	50	<b>10,16 €</b>
1.2111.990145	M 12	4	<b>2,98 €</b>
1.2117.482950	M 12	50	<b>12,54 €</b>
1.2117.482854	M 14	25	<b>7,76 €</b>
1.2117.482961	M 16	25	<b>19,75 €</b>



**Sterngriff - Muttern  
galv.verzinkt / Kunststoff**

Art.-Nr.	Abmessung ( mm )	VE	€ HTVA /St.
1.2111.092390	M5 x 25 mm	10	<b>2,98 €</b>
1.2111.092400	M6 x 32 mm	10	<b>3,33 €</b>
1.2111.092410	M8 x 40 mm	10	<b>3,92 €</b>
1.2111.092420	M10 x 50 mm	10	<b>5,12 €</b>
1.2111.092430	M12 x 63 mm	10	<b>6,66 €</b>



**Sterngriff - Schrauben  
galv.verzinkt / Kunststoff**

Art.-Nr.	Abmessung ( mm )	VE	€ HTVA /St.
1.2111.092830	M5 x 15 mm	10	<b>2,98 €</b>
1.2111.092840	M6 x 15 mm	10	<b>3,24 €</b>
1.2111.092850	M8 x 20 mm	10	<b>4,44 €</b>
1.2111.092860	M10 x 30 mm	10	<b>5,89 €</b>
1.2111.092870	M12 x 30 mm	10	<b>8,11 €</b>

**DIN 125A ( ISO 7089 ) Unterlegscheiben ~IØ x 1,8  
galv.verzinkt - in Kleinverpackung****DIN 125A ( ISO 7089 ) Unterlegscheiben ~IØ x 1,8  
Edelstahl A2 - in Kleinverpackung**

Art.-Nr.	Abmessung ( mm )	VE	€ HTVA /100
1.2134.340916	3,2 x 7,0 x 0,5 mm - M3	100	3,44 €
1.2134.340930	3,2 x 7,0 x 0,5 mm - M3	100	3,70 €
1.2134.340947	4,3 x 9,0 x 0,8 mm - M4	100	3,87 €
1.2134.340954	4,3 x 9,0 x 0,8 mm - M4	100	4,30 €
1.2134.340961	5,3 x 10,0 x 1,0 mm - M5	100	5,77 €
1.2134.340978	5,3 x 10,0 x 1,0 mm - M5	100	11,97 €
1.2134.340985	6,3 x 12,5 x 1,6 mm - M6	100	21,51 €
1.2134.341005	6,3 x 12,5 x 1,6 mm - M6	100	25,56 €
1.2134.341012	8,4 x 17,0 x 1,6 mm - M8	100	34,04 €
1.2134.341029	8,4 x 17,0 x 1,6 mm - M8	100	39,57 €

Art.-Nr.	Abmessung ( mm )	VE	€ HTVA /100
1.2134.341036	3,2 x 7,0 x 0,5 mm - M3	50	5,67 €
1.2134.341043	4,3 x 9,0 x 0,8 mm - M4	50	7,74 €
1.2134.341050	5,3 x 10,0 x 1,0 mm - M5	50	10,16 €
1.2134.341067	6,3 x 12,5 x 1,6 mm - M6	50	13,09 €
1.2134.341074	8,4 x 17,0 x 1,6 mm - M8	50	14,29 €
1.2134.341081	10,5 x 21,0 x 2,0 mm - M10	50	18,88 €
1.2134.341098	13,0 x 24,0 x 2,5 mm - M12	25	30,66 €
1.2134.341104	15,0 x 28,0 x 2,5 mm - M14	25	33,28 €
1.2134.341111	17,0 x 30,0 x 3,0 mm - M16	25	42,38 €
1.2134.341128	21,0 x 37,0 x 3,0 mm - M20	25	58,45 €

**DIN 125A ( ISO 7089 ) Unterlegscheiben ~IØ x 1,8  
galv.verzinkt - in Handwerkerpackung****DIN 125A ( ISO 7089 ) Unterlegscheiben ~IØ x 1,8  
Edelstahl A2 - in Handwerkerpackung**

Art.-Nr.	Abmessung ( mm )	VE	€ HTVA /100
1.1527.11138	5,3 x 10,0 x 1,0 mm - M5	200	4,59 €
1.1527.11167	6,3 x 12,5 x 1,6 mm - M6	200	5,22 €
1.1527.11218	8,4 x 17,0 x 1,6 mm - M8	200	5,49 €
1.1527.11261	10,5 x 21,0 x 2,0 mm - M10	200	6,00 €
1.1527.11314	13,0 x 24,0 x 2,5 mm - M12	100	7,74 €
1.1527.11376	15,0 x 28,0 x 2,5 mm - M14	100	10,89 €
1.1527.11439	17,0 x 30,0 x 3,0 mm - M16	100	13,80 €
1.1527.11510	19,0 x 34,0 x 3,0 mm - M18	100	22,50 €
1.1527.11564	21,0 x 37,0 x 3,0 mm - M20	50	24,48 €
1.1527.11629	23,0 x 39,0 x 3,0 mm - M22	50	25,05 €
1.1527.11684	25,0 x 44,0 x 4,0 mm - M24	50	63,90 €
1.1527.11745	28,0 x 50,0 x 4,0 mm - M27	50	66,84 €
1.1527.11806	31,0 x 56,0 x 4,0 mm - M30	50	76,53 €
1.1527.11867	34,0 x 60,0 x 5,0 mm - M33	25	150,75 €
1.1527.11923	37,0 x 66,0 x 5,0 mm - M36	25	133,32 €

Art.-Nr.	Abmessung ( mm )	VE	€ HTVA /100
1.1527.51138	5,3 x 10,0 x 1,0 mm - M5	1000	2,46 €
1.1527.51167	6,3 x 12,5 x 1,6 mm - M6	1000	3,12 €
1.1527.51218	8,4 x 17,0 x 1,6 mm - M8	500	4,98 €
1.1527.51261	10,5 x 21,0 x 2,0 mm - M10	500	9,63 €
1.1527.51314	13,0 x 24,0 x 2,5 mm - M12	200	16,50 €
1.1527.51376	15,0 x 28,0 x 2,5 mm - M14	200	23,13 €
1.1527.51439	17,0 x 30,0 x 3,0 mm - M16	200	25,35 €
1.1527.51510	19,0 x 34,0 x 3,0 mm - M18	200	33,54 €
1.1527.51564	21,0 x 37,0 x 3,0 mm - M20	200	39,21 €
1.1527.51684	25,0 x 44,0 x 4,0 mm - M24	100	69,84 €



**DIN 9021 ( ISO 7093 ) Unterlegscheiben IØ x 3  
galv.verzinkt - in Kleinverpackung**

Art.-Nr.	Abmessung ( mm )	VE	€ HTVA /100
1.2134.336674	3,2 x 9,0 x 0,8 mm - M3	100	<b>4,04 €</b>
1.2134.336681	4,3 x 12,0 x 1,0 mm - M4	100	<b>4,30 €</b>
1.2134.336698	5,3 x 15,0 x 1,2 mm - M5	100	<b>5,16 €</b>
1.2134.336704	6,4 x 18,0 x 1,6 mm - M6	100	<b>6,63 €</b>
1.2134.336711	8,4 x 24,0 x 2,0 mm - M8	100	<b>11,97 €</b>
1.2134.336728	10,5 x 30,0 x 2,5 mm - M10	100	<b>22,41 €</b>
1.2134.336735	13,0 x 37,0 x 3,0 mm - M12	100	<b>34,40 €</b>
1.2134.336742	15,0 x 44,0 x 3,0 mm - M14	50	<b>42,93 €</b>
1.2134.336759	17,0 x 50,0 x 3,0 mm - M16	50	<b>50,85 €</b>
1.2134.336773	22,0 x 60,0 x 4,0 mm - M20	50	<b>103,28 €</b>



**DIN 9021 ( ISO 7093 ) Unterlegscheiben IØ x 3  
Edelstahl A2 - in Kleinverpackung**

Art.-Nr.	Abmessung ( mm )	VE	€ HTVA /100
1.2134.336780	3,2 x 9,0 x 0,8 mm - M3	50	<b>9,58 €</b>
1.2134.336797	4,3 x 12,0 x 1,0 mm - M4	50	<b>11,18 €</b>
1.2134.336803	5,3 x 15,0 x 1,2 mm - M5	50	<b>13,38 €</b>
1.2134.336810	6,4 x 18,0 x 1,6 mm - M6	50	<b>20,78 €</b>
1.2134.336827	8,4 x 24,0 x 2,0 mm - M8	50	<b>30,98 €</b>
1.2134.336834	10,5 x 30,0 x 2,5 mm - M10	50	<b>49,58 €</b>
1.2134.336841	13,0 x 37,0 x 3,0 mm - M12	25	<b>85,96 €</b>
1.2134.336858	15,0 x 44,0 x 3,0 mm - M14	25	<b>153,00 €</b>



**DIN 9021 ( ISO 7093 ) Unterlegscheiben IØ x 3  
galv.verzinkt - in Handwerkerpackung**

Art.-Nr.	Abmessung ( mm )	VE	€ HTVA /100
1.1827.11138	5,3 x 15,0 x 1,2 mm - M5	200	<b>4,39 €</b>
1.1827.11167	6,4 x 18,0 x 1,6 mm - M6	200	<b>4,82 €</b>
1.1827.11218	8,4 x 24,0 x 2,0 mm - M8	200	<b>8,49 €</b>
1.1827.11261	10,5 x 30,0 x 2,5 mm - M10	200	<b>16,23 €</b>
1.1827.11314	13,0 x 37,0 x 3,0 mm - M12	100	<b>22,29 €</b>
1.1827.11376	15,0 x 44,0 x 3,0 mm - M14	100	<b>27,24 €</b>
1.1827.11439	17,0 x 50,0 x 3,0 mm - M16	100	<b>30,87 €</b>
1.1827.11510	20,0 x 56,0 x 4,0 mm - M18	100	<b>52,53 €</b>
1.1827.11564	22,0 x 60,0 x 4,0 mm - M20	100	<b>78,44 €</b>
1.1827.11684	26,0 x 72,0 x 5,0 mm - M24	50	<b>108,09 €</b>



**DIN 9021 ( ISO 7093 ) Unterlegscheiben IØ x 3  
Edelstahl A2 - in Handwerkerpackung**

Art.-Nr.	Abmessung ( mm )	VE	€ HTVA /100
1.1827.51138	5,3 x 15,0 x 1,2 mm - M5	1000	<b>4,13 €</b>
1.1827.51167	6,4 x 18,0 x 1,6 mm - M6	500	<b>8,64 €</b>
1.1827.51218	8,4 x 24,0 x 2,0 mm - M8	500	<b>11,57 €</b>
1.1827.51261	10,5 x 30,0 x 2,5 mm - M10	500	<b>26,69 €</b>
1.1827.51314	13,0 x 37,0 x 3,0 mm - M12	200	<b>41,18 €</b>
1.1827.51376	15,0 x 44,0 x 3,0 mm - M14	100	<b>60,58 €</b>
1.1827.51439	17,0 x 50,0 x 3,0 mm - M16	100	<b>78,81 €</b>
1.1827.51510	20,0 x 56,0 x 4,0 mm - M18	50	<b>115,17 €</b>
1.1827.51564	22,0 x 60,0 x 4,0 mm - M20	50	<b>123,09 €</b>
1.1827.51684	26,0 x 72,0 x 5,0 mm - M24	25	<b>271,59 €</b>





### DIN 127B - Federringe galv.verzinkt - in Kleinverpackung

Art.-Nr.	Abmessung x Gewinde	VE	€ HTVA /100
1.2134.341142	4,1 x 7,6 x 0,9 mm - M4	100	<b>4,30 €</b>
1.2134.341159	5,1 x 9,2 x 1,2 mm - M5	100	<b>5,08 €</b>
1.2134.341166	6,1 x 11,8 x 1,6 mm - M6	100	<b>6,03 €</b>
1.2134.341180	8,1 x 14,8 x 2,0 mm - M8	100	<b>7,15 €</b>
1.2134.341197	10,2 x 18,1 x 2,2 mm - M10	100	<b>11,72 €</b>
1.2134.341203	12,2 x 21,2 x 2,5 mm - M12	100	<b>14,56 €</b>



### DIN 127B - Federringe Edelstahl A2 - in Handwerkerpackung

Art.-Nr.	Abmessung x Gewinde	VE	€ HTVA /100
1.1529.51167	6,1 x 11,8 x 1,6 mm - M6	200	<b>1,98 €</b>
1.1529.51218	8,1 x 14,8 x 2,0 mm - M8	200	<b>2,79 €</b>
1.1529.51261	10,2 x 18,1 x 2,2 mm - M10	200	<b>6,75 €</b>
1.1529.51314	12,2 x 21,2 x 2,5 mm - M12	200	<b>7,26 €</b>
1.1529.51376	14,2 x 24,1 x 3,0 mm - M14	200	<b>9,48 €</b>
1.1529.51439	16,2 x 27,4 x 3,5 mm - M16	200	<b>14,13 €</b>
1.1529.51564	20,2 x 33,6 x 4,0 mm - M20	100	<b>27,03 €</b>
1.1529.51584	25,5 x 40,0 x 5,0 mm - M24	100	<b>56,04 €</b>



### DIN 127B - Federringe galv.verzinkt - in Handwerkerpackung

Art.-Nr.	Abmessung x Gewinde	VE	€ HTVA /100
1.1529.11138	5,1 x 9,2 x 1,2 mm - M5	200	<b>3,61 €</b>
1.1529.11167	6,1 x 11,8 x 1,6 mm - M6	200	<b>4,39 €</b>
1.1529.11218	8,1 x 14,8 x 2,0 mm - M8	200	<b>5,42 €</b>
1.1529.11261	10,2 x 18,1 x 2,2 mm - M10	200	<b>5,67 €</b>
1.1529.11314	12,2 x 21,2 x 2,5 mm - M12	200	<b>6,66 €</b>
1.1529.11376	14,2 x 24,1 x 3,0 mm - M14	100	<b>11,85 €</b>
1.1529.11439	16,2 x 27,4 x 3,5 mm - M16	100	<b>17,13 €</b>
1.1529.11510	18,2 x 29,4 x 3,5 mm - M18	100	<b>18,90 €</b>
1.1529.11564	20,2 x 33,6 x 4,0 mm - M20	100	<b>21,24 €</b>
1.1529.11629	23,5 x 35,9 x 4,0 mm - M22	100	<b>21,63 €</b>
1.1529.11684	24,5 x 40,0 x 5,0 mm - M24	100	<b>37,05 €</b>
1.1529.11745	28,5 x 43,0 x 5,0 mm - M27	100	<b>41,40 €</b>



### DIN 440 R ( ISO 7094 ) Holzbauscheiben galv.verzinkt - in Handwerkerpackung

Art.-Nr.	Abmessung x Gewinde	VE	€ HTVA /100
1.1557.11167	6,6 x 22 x 2,0 mm - M6	100	<b>7,68 €</b>
1.1557.11218	9,0 x 28 x 3,0 mm - M8	100	<b>13,80 €</b>
1.1557.11261	11,0 x 34 x 3,0 mm - M10	100	<b>18,69 €</b>
1.1557.11314	13,5 x 44 x 4,0 mm - M12	100	<b>44,22 €</b>
1.1557.11439	17,5 x 56 x 5,0 mm - M16	50	<b>71,43 €</b>
1.1557.11564	22,0 x 72 x 6,0 mm - M20	50	<b>159,57 €</b>



### DIN 127B - Federringe Edelstahl A2 - in Kleinverpackung

Art.-Nr.	Abmessung x Gewinde	VE	€ HTVA /100
1.2134.362987	3,4 x 6,2 x 0,8 mm - M3	50	<b>6,58 €</b>
1.2134.362994	4,1 x 7,6 x 0,9 mm - M4	50	<b>8,98 €</b>
1.2134.363007	5,1 x 9,2 x 1,2 mm - M5	50	<b>11,78 €</b>
1.2134.363014	6,1 x 11,8 x 1,6 mm - M6	50	<b>12,58 €</b>
1.2134.363021	8,1 x 14,8 x 2,0 mm - M8	50	<b>15,78 €</b>
1.2134.363038	10,2 x 18,1 x 2,2 mm - M10	50	<b>19,90 €</b>
1.2134.363045	12,2 x 21,2 x 2,5 mm - M12	25	<b>27,56 €</b>
1.2134.363052	16,2 x 27,4 x 3,5 mm - M16	25	<b>49,16 €</b>
1.2134.363069	20,2 x 33,6 x 4,0 mm - M20	25	<b>67,80 €</b>





**DIN 931 ( ISO 4014 ) Sechskantschrauben  
mit Teilgewinde, galv.verzinkt**  
Auch als Stückverkauf mit preislichen Aufschlag



**DIN 931 ( ISO 4014 ) Sechskantschrauben  
mit Teilgewinde, Stahl 8.8 galv.verzinkt**  
Auch als Stückverkauf mit preislichen Aufschlag

Art.-Nr.	Abmessung ( mm )	VE	€ HTVA /100
1.1644.21176	M6 x 30 mm	500	5,55 €
1.1644.21177	M6 x 35 mm	200	6,18 €
1.1644.21178	M6 x 40 mm	200	6,24 €
1.1644.21179	M6 x 45 mm	200	7,53 €
1.1644.21180	M6 x 50 mm	200	8,01 €
1.1644.21182	M6 x 60 mm	200	9,63 €
1.1644.21184	M6 x 70 mm	200	10,95 €
1.1644.21186	M6 x 80 mm	200	12,54 €
1.1644.21188	M6 x 90 mm	100	13,83 €
1.1644.21190	M6 x 100 mm	100	17,04 €
1.1644.21225	M8 x 30 mm	200	10,97 €
1.1644.21226	M8 x 35 mm	200	11,55 €
1.1644.21227	M8 x 40 mm	200	13,32 €
1.1644.21228	M8 x 45 mm	200	14,46 €
1.1644.21229	M8 x 50 mm	200	14,67 €
1.1644.21231	M8 x 60 mm	200	16,62 €
1.1644.21233	M8 x 70 mm	200	20,34 €
1.1644.21235	M8 x 80 mm	200	22,17 €
1.1644.21237	M8 x 90 mm	100	24,72 €
1.1644.21239	M8 x 100 mm	100	28,29 €
1.1644.21240	M8 x 110 mm	100	32,87 €
1.1644.21241	M8 x 120 mm	100	33,54 €
1.1644.21269	M10 x 40 mm	100	22,65 €
1.1644.21271	M10 x 50 mm	100	25,53 €
1.1644.21273	M10 x 60 mm	100	31,86 €
1.1644.21275	M10 x 70 mm	100	32,01 €
1.1644.21277	M10 x 80 mm	100	37,74 €
1.1644.21279	M10 x 90 mm	100	39,93 €
1.1644.21281	M10 x 100 mm	100	46,17 €
1.1644.21282	M10 x 110 mm	50	50,64 €
1.1644.21283	M10 x 120 mm	50	55,80 €
1.1644.21284	M10 x 130 mm	50	59,64 €
1.1644.21285	M10 x 140 mm	50	63,69 €
1.1644.21286	M10 x 150 mm	50	69,93 €
1.1644.21287	M10 x 160 mm	50	96,45 €
1.1644.21324	M12 x 50 mm	100	38,61 €
1.1644.21326	M12 x 60 mm	100	43,17 €
1.1644.21328	M12 x 70 mm	50	50,04 €
1.1644.21330	M12 x 80 mm	50	55,68 €
1.1644.21332	M12 x 90 mm	50	58,83 €
1.1644.21334	M12 x 100 mm	50	67,98 €
1.1644.21335	M12 x 110 mm	50	68,40 €
1.1644.21336	M12 x 120 mm	50	75,78 €
1.1644.21337	M12 x 130 mm	50	83,16 €
1.1644.21338	M12 x 140 mm	50	88,62 €
1.1644.21339	M12 x 150 mm	50	100,95 €
1.1644.21340	M12 x 160 mm	25	105,81 €
1.1644.21342	M12 x 180 mm	25	113,43 €
1.1644.21344	M12 x 200 mm	25	124,32 €
1.1644.21345	M12 x 220 mm	25	209,07 €
1.1644.21346	M12 x 240 mm	25	213,57 €
1.1644.21348	M12 x 260 mm	25	244,56 €
1.1644.21350	M12 x 280 mm	25	249,30 €
1.1644.21352	M12 x 300 mm	25	265,77 €
1.1644.21394	M14 x 90 mm	50	88,53 €
1.1644.21396	M14 x 100 mm	50	89,10 €
1.1644.21397	M14 x 110 mm	50	103,20 €
1.1644.21398	M14 x 120 mm	50	110,16 €
1.1644.21399	M14 x 130 mm	50	117,39 €

Art.-Nr.	Abmessung ( mm )	VE	€ HTVA /100
1.1644.21400	M14 x 140 mm	25	136,59 €
1.1644.21401	M14 x 150 mm	25	151,92 €
1.1644.21402	M14 x 160 mm	25	191,25 €
1.1644.21404	M14 x 180 mm	25	197,41 €
1.1644.21406	M14 x 200 mm	25	241,65 €
1.1644.21453	M16 x 70 mm	25	96,60 €
1.1644.21455	M16 x 80 mm	25	103,74 €
1.1644.21457	M16 x 90 mm	25	103,17 €
1.1644.21459	M16 x 100 mm	25	120,30 €
1.1644.21460	M16 x 110 mm	25	124,62 €
1.1644.21461	M16 x 120 mm	25	139,11 €
1.1644.21462	M16 x 130 mm	25	146,07 €
1.1644.21463	M16 x 140 mm	25	173,52 €
1.1644.21464	M16 x 150 mm	25	177,30 €
1.1644.21465	M16 x 160 mm	25	179,16 €
1.1644.21467	M16 x 180 mm	25	209,94 €
1.1644.21469	M16 x 200 mm	25	220,89 €
1.1644.21527	M18 x 90 mm	25	167,70 €
1.1644.21529	M18 x 100 mm	25	200,34 €
1.1644.21531	M18 x 120 mm	25	239,91 €
1.1644.21533	M18 x 140 mm	25	247,17 €
1.1644.21579	M20 x 80 mm	25	167,37 €
1.1644.21581	M20 x 90 mm	25	193,98 €
1.1644.21583	M20 x 100 mm	25	211,95 €
1.1644.21584	M20 x 110 mm	25	227,37 €
1.1644.21585	M20 x 120 mm	25	227,37 €
1.1644.21586	M20 x 130 mm	25	229,32 €
1.1644.21587	M20 x 140 mm	25	248,67 €
1.1644.21588	M20 x 150 mm	25	264,30 €
1.1644.21589	M20 x 160 mm	10	329,97 €
1.1644.21591	M20 x 180 mm	10	349,59 €
1.1644.21593	M20 x 200 mm	1	356,58 €
1.1644.21698	M24 x 80 mm	25	264,15 €
1.1644.21702	M24 x 100 mm	10	304,89 €
1.1644.21703	M24 x 110 mm	10	329,19 €
1.1644.21704	M24 x 120 mm	10	343,32 €
1.1644.21705	M24 x 130 mm	10	366,06 €
1.1644.21706	M24 x 140 mm	10	415,11 €
1.1644.21707	M24 x 150 mm	10	424,23 €
1.1644.21708	M24 x 160 mm	10	481,59 €
1.1644.21710	M24 x 180 mm	1	467,61 €
1.1644.21712	M24 x 200 mm	1	563,37 €





**DIN 933 ( ISO 4017 ) Sechskantschrauben mit Vollgewinde, Stahl 8.8 galv.verzinkt**  
Auch als Stückverkauf mit preislichen Aufschlag



**DIN 933 ( ISO 4017 ) Sechskantschrauben mit Vollgewinde, Stahl 8.8 galv.verzinkt**  
Auch als Stückverkauf mit preislichen Aufschlag

Art.-Nr.	Abmessung ( mm )	VE	€ HTVA /100
1.1645.21121	M4 x 12 mm	500	4,89 €
1.1645.21122	M4 x 16 mm	500	5,43 €
1.1645.21123	M4 x 20 mm	500	5,67 €
1.1645.21124	M4 x 25 mm	500	6,12 €
1.1645.21125	M4 x 30 mm	500	9,90 €
1.1645.21126	M4 x 35 mm	500	10,11 €
1.1645.21127	M4 x 40 mm	500	11,84 €
1.1645.21143	M5 x 12 mm	500	12,06 €
1.1645.21144	M5 x 16 mm	500	12,36 €
1.1645.21145	M5 x 20 mm	500	12,84 €
1.1645.21146	M5 x 25 mm	500	13,11 €
1.1645.21147	M5 x 30 mm	500	13,54 €
1.1645.21148	M5 x 35 mm	200	14,25 €
1.1645.21149	M5 x 40 mm	200	14,89 €
1.1645.21150	M5 x 45 mm	200	15,26 €
1.1645.21151	M5 x 50 mm	200	15,88 €
1.1645.21172	M6 x 12 mm	500	7,44 €
1.1645.21173	M6 x 16 mm	500	7,56 €
1.1645.21174	M6 x 20 mm	500	8,70 €
1.1645.21175	M6 x 25 mm	500	9,84 €
1.1645.21176	M6 x 30 mm	500	10,68 €
1.1645.21177	M6 x 35 mm	200	11,24 €
1.1645.21178	M6 x 40 mm	200	11,77 €
1.1645.21179	M6 x 45 mm	200	12,39 €
1.1645.21180	M6 x 50 mm	200	12,91 €
1.1645.21182	M6 x 60 mm	200	13,95 €
1.1645.21184	M6 x 70 mm	200	14,07 €
1.1645.21222	M8 x 16 mm	200	8,25 €
1.1645.21223	M8 x 20 mm	200	8,55 €
1.1645.21224	M8 x 25 mm	200	8,73 €
1.1645.21225	M8 x 30 mm	200	9,69 €
1.1645.21226	M8 x 35 mm	200	10,23 €
1.1645.21227	M8 x 40 mm	200	12,72 €
1.1645.21228	M8 x 45 mm	200	13,89 €
1.1645.21229	M8 x 50 mm	200	14,31 €
1.1645.21231	M8 x 60 mm	200	16,20 €
1.1645.21233	M8 x 70 mm	200	24,66 €
1.1645.21235	M8 x 80 mm	200	25,15 €
1.1645.21264	M10 x 16 mm	200	13,05 €
1.1645.21265	M10 x 20 mm	200	14,72 €
1.1645.21266	M10 x 25 mm	200	15,27 €
1.1645.21267	M10 x 30 mm	200	16,23 €
1.1645.21268	M10 x 35 mm	100	17,73 €
1.1645.21269	M10 x 40 mm	100	19,11 €
1.1645.21270	M10 x 45 mm	100	23,58 €
1.1645.21271	M10 x 50 mm	100	23,79 €
1.1645.21273	M10 x 60 mm	100	26,40 €
1.1645.21275	M10 x 70 mm	100	32,85 €
1.1645.21277	M10 x 80 mm	100	35,40 €
1.1645.21281	M10 x 100 mm	100	44,25 €
1.1645.21317	M12 x 16 mm	100	21,30 €
1.1645.21318	M12 x 20 mm	100	22,23 €
1.1645.21319	M12 x 25 mm	100	22,89 €
1.1645.21320	M12 x 30 mm	100	25,23 €
1.1645.21321	M12 x 35 mm	100	27,33 €
1.1645.21322	M12 x 40 mm	100	28,83 €

Art.-Nr.	Abmessung ( mm )	VE	€ HTVA /100
1.1645.21323	M12 x 45 mm	100	33,18 €
1.1645.21324	M12 x 50 mm	100	33,66 €
1.1645.21326	M12 x 60 mm	100	38,64 €
1.1645.21328	M12 x 70 mm	50	45,78 €
1.1645.21330	M12 x 80 mm	50	51,93 €
1.1645.21334	M12 x 100 mm	50	63,78 €
1.1645.21380	M14 x 20 mm	100	40,23 €
1.1645.21381	M14 x 25 mm	100	41,42 €
1.1645.21382	M14 x 30 mm	100	42,65 €
1.1645.21383	M14 x 35 mm	100	43,95 €
1.1645.21384	M14 x 40 mm	100	48,99 €
1.1645.21385	M14 x 45 mm	50	51,75 €
1.1645.21386	M14 x 50 mm	50	52,74 €
1.1645.21388	M14 x 60 mm	50	59,10 €
1.1645.21390	M14 x 70 mm	50	66,84 €
1.1645.21392	M14 x 80 mm	50	74,28 €
1.1645.21396	M14 x 100 mm	50	92,16 €
1.1645.21444	M16 x 25 mm	50	47,67 €
1.1645.21445	M16 x 30 mm	50	52,83 €
1.1645.21446	M16 x 35 mm	50	63,60 €
1.1645.21447	M16 x 40 mm	50	64,40 €
1.1645.21448	M16 x 45 mm	50	65,60 €
1.1645.21449	M16 x 50 mm	50	66,09 €
1.1645.21450	M16 x 55 mm	50	71,31 €
1.1645.21451	M16 x 60 mm	50	72,33 €
1.1645.21453	M16 x 70 mm	25	88,68 €
1.1645.21455	M16 x 80 mm	25	100,89 €
1.1645.21515	M18 x 30 mm	50	112,62 €
1.1645.21516	M18 x 35 mm	50	112,88 €
1.1645.21517	M18 x 40 mm	50	113,10 €
1.1645.21518	M18 x 45 mm	50	113,90 €
1.1645.21519	M18 x 50 mm	50	114,00 €
1.1645.21521	M18 x 60 mm	25	119,91 €
1.1645.21523	M18 x 70 mm	25	124,92 €
1.1645.21525	M18 x 80 mm	25	130,92 €
1.1645.21569	M20 x 30 mm	25	103,83 €
1.1645.21570	M20 x 35 mm	25	105,22 €
1.1645.21571	M20 x 40 mm	25	106,47 €
1.1645.21572	M20 x 45 mm	25	114,69 €
1.1645.21573	M20 x 50 mm	25	121,35 €
1.1645.21575	M20 x 60 mm	25	126,38 €
1.1645.21577	M20 x 70 mm	25	140,58 €
1.1645.21579	M20 x 80 mm	25	159,15 €
1.1645.21691	M24 x 45 mm	25	189,69 €
1.1645.21692	M24 x 50 mm	20	196,83 €
1.1645.21694	M24 x 60 mm	25	219,36 €
1.1645.21695	M24 x 65 mm	25	217,95 €
1.1645.21696	M24 x 70 mm	25	237,27 €
1.1645.21698	M24 x 80 mm	25	253,89 €
1.1645.21700	M24 x 90 mm	10	276,93 €





### DIN 933 ( ISO 4017 ) Sechskantschrauben mit Vollgewinde, **Edelstahl A2**

Auch als Stückverkauf mit preislichen Aufschlag



### DIN 933 ( ISO 4017 ) Sechskantschrauben mit Vollgewinde, **Edelstahl A2**

Auch als Stückverkauf mit preislichen Aufschlag

Art.-Nr.	Abmessung ( mm )	VE	€ HTVA /100
1.1645.51143	M5 x 12 mm	500	6,81 €
1.1645.51144	M5 x 16 mm	500	10,50 €
1.1645.51145	M5 x 20 mm	500	11,73 €
1.1645.51146	M5 x 25 mm	200	12,25 €
1.1645.51147	M5 x 30 mm	200	12,89 €
1.1645.51148	M5 x 35 mm	200	13,20 €
1.1645.51149	M5 x 40 mm	200	13,77 €
1.1645.51172	M6 x 12 mm	500	11,73 €
1.1645.51173	M6 x 16 mm	200	12,13 €
1.1645.51174	M6 x 20 mm	200	13,14 €
1.1645.51175	M6 x 25 mm	200	14,63 €
1.1645.51176	M6 x 30 mm	200	15,30 €
1.1645.51177	M6 x 35 mm	200	15,90 €
1.1645.51178	M6 x 40 mm	200	16,45 €
1.1645.51179	M6 x 45 mm	100	16,90 €
1.1645.51180	M6 x 50 mm	100	17,25 €
1.1645.51182	M6 x 60 mm	100	17,68 €
1.1645.51184	M6 x 70 mm	100	18,81 €
1.1645.51186	M6 x 80 mm	100	19,29 €
1.1645.51222	M8 x 16 mm	200	17,80 €
1.1645.51223	M8 x 20 mm	200	18,81 €
1.1645.51224	M8 x 25 mm	100	22,57 €
1.1645.51225	M8 x 30 mm	100	23,70 €
1.1645.51226	M8 x 35 mm	100	27,39 €
1.1645.51227	M8 x 40 mm	100	27,45 €
1.1645.51228	M8 x 45 mm	100	29,31 €
1.1645.51229	M8 x 50 mm	100	32,10 €
1.1645.51231	M8 x 60 mm	100	37,41 €
1.1645.51233	M8 x 70 mm	50	38,71 €
1.1645.51235	M8 x 80 mm	50	39,25 €
1.1645.51237	M8 x 90 mm	50	39,88 €
1.1645.51239	M8 x 100 mm	50	40,44 €
1.1645.51265	M10 x 20 mm	100	23,55 €
1.1645.51266	M10 x 25 mm	100	26,82 €
1.1645.51267	M10 x 30 mm	100	29,76 €
1.1645.51268	M10 x 35 mm	100	33,30 €
1.1645.51269	M10 x 40 mm	100	34,65 €
1.1645.51270	M10 x 45 mm	100	40,05 €
1.1645.51271	M10 x 50 mm	50	44,16 €
1.1645.51273	M10 x 60 mm	50	47,20 €
1.1645.51275	M10 x 70 mm	50	48,48 €
1.1645.51277	M10 x 80 mm	50	60,30 €
1.1645.51279	M10 x 90 mm	50	71,76 €
1.1645.51281	M10 x 100 mm	50	76,29 €
1.1645.51283	M10 x 120 mm	50	95,88 €
1.1645.51285	M10 x 140 mm	50	109,95 €
1.1645.51318	M12 x 20 mm	50	35,07 €
1.1645.51319	M12 x 25 mm	50	42,60 €
1.1645.51320	M12 x 30 mm	50	43,55 €
1.1645.51321	M12 x 35 mm	50	47,22 €
1.1645.51322	M12 x 40 mm	50	56,10 €
1.1645.51323	M12 x 45 mm	50	56,55 €
1.1645.51324	M12 x 50 mm	50	57,48 €
1.1645.51326	M12 x 60 mm	50	62,64 €
1.1645.51328	M12 x 70 mm	50	75,21 €
1.1645.51330	M12 x 80 mm	25	82,26 €

Art.-Nr.	Abmessung ( mm )	VE	€ HTVA /100
1.1645.51332	M12 x 90 mm	25	96,09 €
1.1645.51334	M12 x 100 mm	25	96,84 €
1.1645.51336	M12 x 120 mm	25	117,27 €
1.1645.51338	M12 x 140 mm	25	162,75 €
1.1645.51381	M14 x 25 mm	50	85,59 €
1.1645.51382	M14 x 30 mm	50	88,56 €
1.1645.51383	M14 x 35 mm	50	92,49 €
1.1645.51384	M14 x 40 mm	50	102,81 €
1.1645.51385	M14 x 45 mm	50	111,91 €
1.1645.51386	M14 x 50 mm	50	120,96 €
1.1645.51388	M14 x 60 mm	50	133,98 €
1.1645.51390	M14 x 70 mm	50	145,17 €
1.1645.51392	M14 x 80 mm	50	155,49 €
1.1645.51394	M14 x 90 mm	50	182,34 €
1.1645.51396	M14 x 100 mm	50	200,25 €
1.1645.51445	M16 x 30 mm	25	89,43 €
1.1645.51446	M16 x 35 mm	25	94,74 €
1.1645.51447	M16 x 40 mm	25	103,08 €
1.1645.51448	M16 x 45 mm	25	114,48 €
1.1645.51449	M16 x 50 mm	25	122,64 €
1.1645.51451	M16 x 60 mm	25	128,25 €
1.1645.51453	M16 x 70 mm	25	144,09 €
1.1645.51455	M16 x 80 mm	25	162,03 €
1.1645.51457	M16 x 90 mm	25	177,72 €
1.1645.51459	M16 x 100 mm	25	214,17 €
1.1645.51461	M16 x 120 mm	25	227,58 €
1.1645.51463	M16 x 140 mm	25	256,95 €



### DIN 912 ( ISO 4762 ) Innensechskant - Zylinderschrauben Stahl 8.8 galv.verzinkt

Auch als Stückverkauf mit preislichen Aufschlag

Art.-Nr.	Abmessung ( mm )	VE	€ HTVA /100
1.1632.21105	M3 x 10 mm	500	2,67 €
1.1632.21107	M3 x 16 mm	500	3,18 €
1.1632.21108	M3 x 20 mm	500	3,18 €
1.1632.21109	M3 x 25 mm	500	4,32 €
1.1632.21120	M4 x 10 mm	500	7,53 €
1.1632.21122	M4 x 16 mm	500	8,61 €
1.1632.21123	M4 x 20 mm	500	8,89 €
1.1632.21124	M4 x 25 mm	500	9,37 €
1.1632.21125	M4 x 30 mm	500	10,92 €
1.1632.21126	M4 x 35 mm	500	11,61 €
1.1632.21127	M4 x 40 mm	500	13,65 €
1.1632.21128	M4 x 45 mm	500	14,42 €
1.1632.21129	M4 x 50 mm	500	15,45 €
1.1632.21142	M5 x 10 mm	500	8,88 €
1.1632.21143	M5 x 12 mm	500	8,94 €
1.1632.21144	M5 x 16 mm	500	9,20 €
1.1632.21145	M5 x 20 mm	500	11,10 €
1.1632.21146	M5 x 25 mm	500	9,90 €



**DIN 912 ( ISO 4762 ) Innensechskant - Zylinderschrauben  
Stahl 8.8 galv.verzinkt**

Auch als Stückverkauf mit preislichen Aufschlag



**DIN 912 ( ISO 4762 ) Innensechskant - Zylinderschrauben  
mit Vollgewinde, **Edelstahl A2****

Auch als Stückverkauf mit preislichen Aufschlag



Art.-Nr.	Abmessung ( mm )	VE	€ HTVA/100
1.1632.21147	M5 x 30 mm	500	10,62 €
1.1632.21148	M5 x 35 mm	200	10,88 €
1.1632.21149	M5 x 40 mm	200	10,92 €
1.1632.21150	M5 x 45 mm	200	11,51 €
1.1632.21151	M5 x 50 mm	200	12,69 €
1.1632.21153	M5 x 60 mm	200	14,58 €
1.1632.21171	M6 x 10 mm	500	5,55 €
1.1632.21172	M6 x 12 mm	500	8,22 €
1.1632.21173	M6 x 16 mm	500	8,55 €
1.1632.21174	M6 x 20 mm	500	8,70 €
1.1632.21175	M6 x 25 mm	500	9,35 €
1.1632.21176	M6 x 30 mm	500	11,37 €
1.1632.21177	M6 x 35 mm	200	11,89 €
1.1632.21178	M6 x 40 mm	200	12,25 €
1.1632.21179	M6 x 45 mm	200	12,46 €
1.1632.21180	M6 x 50 mm	200	12,88 €
1.1632.21182	M6 x 60 mm	200	13,56 €
1.1632.21222	M8 x 16 mm	200	8,70 €
1.1632.21223	M8 x 20 mm	200	10,23 €
1.1632.21224	M8 x 25 mm	200	10,68 €
1.1632.21225	M8 x 30 mm	200	12,78 €
1.1632.21226	M8 x 35 mm	200	15,00 €
1.1632.21227	M8 x 40 mm	200	15,65 €
1.1632.21228	M8 x 45 mm	200	16,26 €
1.1632.21229	M8 x 50 mm	200	17,76 €
1.1632.21231	M8 x 60 mm	200	23,04 €
1.1632.21265	M10 x 20 mm	200	16,26 €
1.1632.21266	M10 x 25 mm	200	16,62 €
1.1632.21267	M10 x 30 mm	200	19,26 €
1.1632.21268	M10 x 35 mm	100	21,03 €
1.1632.21269	M10 x 40 mm	100	24,93 €
1.1632.21270	M10 x 45 mm	100	26,94 €
1.1632.21271	M10 x 50 mm	100	28,17 €
1.1632.21273	M10 x 60 mm	100	32,31 €
1.1632.21275	M10 x 70 mm	100	34,65 €
1.1632.21277	M10 x 80 mm	100	39,84 €
1.1632.21318	M12 x 20 mm	100	25,38 €
1.1632.21319	M12 x 25 mm	100	25,87 €
1.1632.21320	M12 x 30 mm	100	26,64 €
1.1632.21321	M12 x 35 mm	100	29,07 €
1.1632.21322	M12 x 40 mm	100	30,96 €
1.1632.21323	M12 x 45 mm	100	34,26 €
1.1632.21324	M12 x 50 mm	100	36,72 €
1.1632.21326	M12 x 60 mm	100	44,91 €
1.1632.21328	M12 x 70 mm	50	51,15 €
1.1632.21330	M12 x 80 mm	50	58,56 €

Art.-Nr.	Abmessung ( mm )	VE	€ HTVA/100
1.1632.51143	M5 x 12 mm	500	8,46 €
1.1632.51144	M5 x 16 mm	500	11,52 €
1.1632.51145	M5 x 20 mm	500	11,16 €
1.1632.51146	M5 x 25 mm	200	15,48 €
1.1632.51147	M5 x 30 mm	200	17,65 €
1.1632.51148	M5 x 35 mm	200	18,27 €
1.1632.51149	M5 x 40 mm	200	23,73 €
1.1632.51171	M6 x 10 mm	500	11,37 €
1.1632.51172	M6 x 12 mm	500	11,70 €
1.1632.51172X	M6 x 14 mm	200	13,89 €
1.1632.51173	M6 x 16 mm	200	14,67 €
1.1632.51174	M6 x 20 mm	200	14,87 €
1.1632.51175	M6 x 25 mm	200	15,36 €
1.1632.51176	M6 x 30 mm	200	15,33 €
1.1632.51177	M6 x 35 mm	200	18,66 €
1.1632.51178	M6 x 40 mm	200	24,58 €
1.1632.51179	M6 x 45 mm	100	25,11 €
1.1632.51180	M6 x 50 mm	100	25,32 €
1.1632.51182	M6 x 60 mm	100	42,12 €
1.1632.51184	M6 x 70 mm	100	46,80 €
1.1632.51221	M8 x 12 mm	500	13,89 €
1.1632.51221X	M8 x 14 mm	200	14,04 €
1.1632.51222	M8 x 16 mm	200	21,05 €
1.1632.51223	M8 x 20 mm	200	24,18 €
1.1632.51224	M8 x 25 mm	100	26,45 €
1.1632.51225	M8 x 30 mm	100	31,28 €
1.1632.51226	M8 x 35 mm	100	32,95 €
1.1632.51227	M8 x 40 mm	100	33,25 €
1.1632.51228	M8 x 45 mm	100	33,69 €
1.1632.51229	M8 x 50 mm	100	39,12 €
1.1632.51231	M8 x 60 mm	100	40,08 €
1.1632.51264	M10 x 16 mm	100	23,79 €
1.1632.51265	M10 x 20 mm	100	26,46 €
1.1632.51266	M10 x 25 mm	100	30,57 €
1.1632.51267	M10 x 30 mm	100	31,41 €
1.1632.51268	M10 x 35 mm	100	35,85 €
1.1632.51269	M10 x 40 mm	100	39,72 €
1.1632.51270	M10 x 45 mm	100	44,31 €
1.1632.51271	M10 x 50 mm	50	46,89 €
1.1632.51273	M10 x 60 mm	50	54,87 €
1.1632.51275	M10 x 70 mm	50	58,62 €
1.1632.51277	M10 x 80 mm	50	66,84 €
1.1632.51317	M12 x 16 mm	50	81,33 €
1.1632.51318	M12 x 20 mm	50	35,55 €
1.1632.51319	M12 x 25 mm	50	45,45 €
1.1632.51320	M12 x 30 mm	50	47,79 €
1.1632.51321	M12 x 35 mm	50	52,02 €
1.1632.51322	M12 x 40 mm	50	54,75 €
1.1632.51323	M12 x 45 mm	50	65,04 €
1.1632.51324	M12 x 50 mm	50	68,49 €
1.1632.51326	M12 x 60 mm	50	83,28 €
1.1632.51328	M12 x 70 mm	50	88,59 €
1.1632.51330	M12 x 80 mm	25	98,88 €



## ISO 7380-1 Innensechskant - Linsenschrauben Edelstahl A2

Auch als Stückverkauf mit preislichen Aufschlag

## ISO 10642 - Innensechskant - Senkkopfschrauben Stahl 10.9 galv.verzinkt

Auch als Stückverkauf mit preislichen Aufschlag

Art.-Nr.	Abmessung ( mm )	VE	€ HTVA /100
1.1770.51121	M4 x 12 mm	1000	2,34 €
1.1770.51122	M4 x 16 mm	1000	2,70 €
1.1770.51123	M4 x 20 mm	500	3,30 €
1.1770.51124	M4 x 25 mm	500	3,99 €
1.1770.51125	M4 x 30 mm	500	4,56 €
1.1770.51126	M4 x 35 mm	200	5,25 €
1.1770.51127	M4 x 40 mm	200	6,00 €
1.1770.51143	M5 x 12 mm	500	3,39 €
1.1770.51144	M5 x 16 mm	500	3,78 €
1.1770.51145	M5 x 20 mm	500	4,41 €
1.1770.51146	M5 x 25 mm	200	5,28 €
1.1770.51147	M5 x 30 mm	200	6,03 €
1.1770.51148	M5 x 35 mm	200	6,90 €
1.1770.51149	M5 x 40 mm	200	7,56 €
1.1770.51171	M6 x 10 mm	500	6,42 €
1.1770.51172	M6 x 12 mm	500	4,56 €
1.1770.51173	M6 x 16 mm	200	4,89 €
1.1770.51174	M6 x 20 mm	200	5,67 €
1.1770.51175	M6 x 25 mm	200	6,84 €
1.1770.51176	M6 x 30 mm	200	7,89 €
1.1770.51177	M6 x 35 mm	200	8,91 €
1.1770.51178	M6 x 40 mm	200	10,02 €
1.1770.51179	M6 x 45 mm	100	11,07 €
1.1770.51180	M6 x 50 mm	100	12,03 €
1.1770.51182	M6 x 60 mm	100	14,04 €
1.1770.51221	M8 x 12 mm	500	7,47 €
1.1770.51222	M8 x 16 mm	200	8,61 €
1.1770.51223	M8 x 20 mm	200	9,81 €
1.1770.51224	M8 x 25 mm	100	11,46 €
1.1770.51225	M8 x 30 mm	100	13,71 €
1.1770.51226	M8 x 35 mm	100	15,81 €
1.1770.51227	M8 x 40 mm	100	17,97 €
1.1770.51228	M8 x 45 mm	100	20,37 €
1.1770.51229	M8 x 50 mm	100	22,32 €
1.1770.51231	M8 x 60 mm	100	26,64 €
1.1770.51265	M10 x 20 mm	100	18,45 €
1.1770.51266	M10 x 25 mm	100	21,18 €
1.1770.51267	M10 x 30 mm	100	23,88 €
1.1770.51268	M10 x 35 mm	100	26,61 €
1.1770.51269	M10 x 40 mm	100	29,49 €
1.1770.51270	M10 x 45 mm	100	32,28 €
1.1770.51271	M10 x 50 mm	50	35,04 €
1.1770.51273	M10 x 60 mm	50	44,55 €
1.1770.51275	M10 x 70 mm	50	52,23 €
1.1770.51277	M10 x 80 mm	50	58,53 €
1.1770.51317	M12 x 16 mm	50	68,37 €
1.1770.51318	M12 x 20 mm	50	33,48 €
1.1770.51319	M12 x 25 mm	50	31,71 €
1.1770.51320	M12 x 30 mm	50	35,55 €
1.1770.51321	M12 x 35 mm	50	39,54 €
1.1770.51322	M12 x 40 mm	50	43,62 €
1.1770.51323	M12 x 45 mm	50	47,46 €
1.1770.51324	M12 x 50 mm	50	51,51 €
1.1770.51326	M12 x 60 mm	50	71,52 €
1.1770.51328	M12 x 70 mm	50	81,12 €
1.1770.51330	M12 x 80 mm	25	90,63 €

Art.-Nr.	Abmessung ( mm )	VE	€ HTVA /100
1.1809.31105	M3 x 10 mm	500	2,37 €
1.1809.31107	M3 x 16 mm	500	2,73 €
1.1809.31108	M3 x 20 mm	500	3,24 €
1.1809.31120	M4 x 10 mm	500	3,00 €
1.1809.31122	M4 x 16 mm	500	3,39 €
1.1809.31123	M4 x 20 mm	500	3,60 €
1.1809.31124	M4 x 25 mm	500	6,07 €
1.1809.31125	M4 x 30 mm	500	6,27 €
1.1809.31126	M4 x 35 mm	500	7,92 €
1.1809.31142	M5 x 10 mm	500	2,28 €
1.1809.31143	M5 x 12 mm	500	3,27 €
1.1809.31144	M5 x 16 mm	500	4,11 €
1.1809.31145	M5 x 20 mm	500	4,32 €
1.1809.31146	M5 x 25 mm	500	5,13 €
1.1809.31147	M5 x 30 mm	500	6,99 €
1.1809.31148	M5 x 35 mm	200	8,72 €
1.1809.31149	M5 x 40 mm	200	9,06 €
1.1809.31171	M6 x 10 mm	500	4,17 €
1.1809.31172	M6 x 12 mm	500	4,47 €
1.1809.31173	M6 x 16 mm	500	4,88 €
1.1809.31174	M6 x 20 mm	500	5,01 €
1.1809.31175	M6 x 25 mm	500	6,54 €
1.1809.31176	M6 x 30 mm	500	7,38 €
1.1809.31177	M6 x 35 mm	200	8,70 €
1.1809.31178	M6 x 40 mm	200	9,93 €
1.1809.31179	M6 x 45 mm	200	15,63 €
1.1809.31180	M6 x 50 mm	200	16,92 €
1.1809.31182	M6 x 60 mm	200	17,00 €
1.1809.31222	M8 x 16 mm	200	9,03 €
1.1809.31223	M8 x 20 mm	200	9,63 €
1.1809.31224	M8 x 25 mm	200	10,53 €
1.1809.31225	M8 x 30 mm	200	13,65 €
1.1809.31226	M8 x 35 mm	200	16,35 €
1.1809.31227	M8 x 40 mm	200	17,10 €
1.1809.31228	M8 x 45 mm	200	18,39 €
1.1809.31229	M8 x 50 mm	200	21,18 €
1.1809.31231	M8 x 60 mm	200	26,25 €
1.1809.31233	M8 x 70 mm	200	32,07 €
1.1809.31264	M10 x 16 mm	200	13,50 €
1.1809.31265	M10 x 20 mm	200	18,18 €
1.1809.31266	M10 x 25 mm	200	19,23 €
1.1809.31267	M10 x 30 mm	200	20,52 €
1.1809.31268	M10 x 35 mm	100	23,58 €
1.1809.31269	M10 x 40 mm	100	26,10 €
1.1809.31270	M10 x 45 mm	100	28,92 €
1.1809.31271	M10 x 50 mm	100	32,10 €
1.1809.31273	M10 x 60 mm	100	37,35 €
1.1809.31318	M12 x 20 mm	100	20,73 €
1.1809.31319	M12 x 25 mm	100	32,52 €
1.1809.31320	M12 x 30 mm	100	34,29 €
1.1809.31321	M12 x 35 mm	100	36,87 €
1.1809.31322	M12 x 40 mm	100	38,04 €
1.1809.31323	M12 x 45 mm	100	46,11 €
1.1809.31324	M12 x 50 mm	100	50,42 €
1.1809.31326	M12 x 60 mm	100	55,02 €
1.1809.31328	M12 x 70 mm	50	76,05 €





### ISO 10642 - Innensechskant Senkkopfschrauben Edelstahl A2

Auch als Stückverkauf mit preislichen Aufschlag



### ISO 10642 - Innensechskant Senkkopfschrauben Edelstahl A2

Auch als Stückverkauf mit preislichen Aufschlag

Art.-Nr.	Abmessung ( mm )	VE	€ HTVA /100
1.1809.51121	M4 x 12 mm	1000	5,29 €
1.1809.51122	M4 x 16 mm	1000	5,46 €
1.1809.51123	M4 x 20 mm	500	5,50 €
1.1809.51124	M4 x 25 mm	500	5,60 €
1.1809.51125	M4 x 30 mm	500	5,68 €
1.1809.51142	M5 x 10 mm	500	6,57 €
1.1809.51143	M5 x 12 mm	500	7,71 €
1.1809.51144	M5 x 16 mm	500	8,56 €
1.1809.51145	M5 x 20 mm	500	9,93 €
1.1809.51146	M5 x 25 mm	200	10,30 €
1.1809.51147	M5 x 30 mm	200	10,80 €
1.1809.51148	M5 x 35 mm	200	11,65 €
1.1809.51149	M5 x 40 mm	200	11,88 €
1.1809.51150	M5 x 45 mm	200	12,25 €
1.1809.51151	M5 x 50 mm	200	13,66 €
1.1809.51152	M5 x 55 mm	200	14,50 €
1.1809.51153	M5 x 60 mm	200	16,63 €
1.1809.51171	M6 x 10 mm	500	6,20 €
1.1809.51172	M6 x 12 mm	500	9,51 €
1.1809.51173	M6 x 16 mm	200	9,84 €
1.1809.51174	M6 x 20 mm	200	10,35 €
1.1809.51175	M6 x 25 mm	200	10,88 €
1.1809.51176	M6 x 30 mm	200	11,23 €
1.1809.51177	M6 x 35 mm	200	12,66 €
1.1809.51178	M6 x 40 mm	200	13,89 €
1.1809.51179	M6 x 45 mm	100	14,90 €
1.1809.51180	M6 x 50 mm	100	15,51 €
1.1809.51181	M6 x 55 mm	100	18,06 €
1.1809.51182	M6 x 60 mm	100	20,08 €
1.1809.51184	M6 x 70 mm	100	24,09 €
1.1809.51186	M6 x 80 mm	100	25,26 €
1.1809.51220	M8 x 10 mm	500	10,56 €
1.1809.51221	M8 x 12 mm	500	12,69 €
1.1809.51222	M8 x 16 mm	200	13,25 €
1.1809.51223	M8 x 20 mm	200	13,77 €
1.1809.51224	M8 x 25 mm	100	14,04 €
1.1809.51225	M8 x 30 mm	100	15,65 €
1.1809.51226	M8 x 35 mm	100	16,38 €
1.1809.51227	M8 x 40 mm	100	18,60 €
1.1809.51228	M8 x 45 mm	100	22,60 €
1.1809.51229	M8 x 50 mm	100	24,33 €
1.1809.51230	M8 x 55 mm	100	27,03 €
1.1809.51231	M8 x 60 mm	100	29,25 €
1.1809.51233	M8 x 70 mm	50	32,82 €
1.1809.51235	M8 x 80 mm	50	38,19 €
1.1809.51264	M10 x 16 mm	100	17,22 €
1.1809.51265	M10 x 20 mm	100	18,78 €
1.1809.51266	M10 x 25 mm	100	22,00 €
1.1809.51267	M10 x 30 mm	100	24,76 €
1.1809.51268	M10 x 35 mm	100	26,49 €
1.1809.51269	M10 x 40 mm	100	32,07 €
1.1809.51270	M10 x 45 mm	100	36,09 €
1.1809.51271	M10 x 50 mm	50	42,21 €
1.1809.51272	M10 x 55 mm	50	44,45 €
1.1809.51273	M10 x 60 mm	50	46,05 €
1.1809.51274	M10 x 65 mm	50	48,64 €

Art.-Nr.	Abmessung ( mm )	VE	€ HTVA /100
1.1809.51275	M10 x 70 mm	50	51,15 €
1.1809.51277	M10 x 80 mm	50	59,04 €
1.1809.51279	M10 x 90 mm	50	75,45 €
1.1809.51281	M10 x 100 mm	50	78,60 €
1.1809.51282	M10 x 110 mm	50	115,35 €
1.1809.51283	M10 x 120 mm	50	128,76 €
1.1809.51285	M10 x 140 mm	50	135,00 €
1.1809.51317	M12 x 16 mm	50	49,74 €
1.1809.51318	M12 x 20 mm	50	23,88 €
1.1809.51319	M12 x 25 mm	50	38,31 €
1.1809.51320	M12 x 30 mm	50	38,76 €
1.1809.51321	M12 x 35 mm	50	46,56 €
1.1809.51322	M12 x 40 mm	50	51,04 €
1.1809.51323	M12 x 45 mm	50	64,77 €
1.1809.51324	M12 x 50 mm	50	65,90 €
1.1809.51325	M12 x 55 mm	50	70,71 €
1.1809.51326	M12 x 60 mm	50	74,28 €
1.1809.51327	M12 x 65 mm	50	76,81 €
1.1809.51328	M12 x 70 mm	50	83,58 €
1.1809.51330	M12 x 80 mm	25	94,50 €





## Ketten - Drahtseile & Zub.



Allzweck & Bindedraht in kleinen Rollen  
Ausführungen in Eisen verzinkt & Edelstahl

Art.-Nr.	Ausführung	€ HTVA /RI.
1.3164.051069	Eisen verzinkt Ø 1,3mm x 40M	5,07 €
1.3164.051090	Eisen verzinkt Ø 1,5mm x 30M	4,74 €
1.3199.K0360845	Edelstahl Ø 0,8mm x 50M	11,88 €



A - Handelskette  
Stahl feuerverzinkt

Art.-Nr.	Abmessung x Material	VE	€ HTVA /m
1.2148.7001364	3,0 mm - Stahl feuerverzinkt	30	1,96 €
1.2148.7001370	5,0 mm - Stahl feuerverzinkt	30	4,09 €



C - Handelskette  
Stahl feuerverzinkt & Edelstahl A2

Art.-Nr.	Abmessung x Material	VE	€ HTVA /m
1.2148.7001381	2,0 mm - Stahl feuerverzinkt	30	1,62 €
1.2148.7001384	3,0 mm - Stahl feuerverzinkt	30	2,47 €
1.2148.7001387	4,0 mm - Stahl feuerverzinkt	30	3,67 €
1.2148.7001390	5,0 mm - Stahl feuerverzinkt	30	5,12 €
1.2148.7001393	6,0 mm - Stahl feuerverzinkt	30	7,51 €
1.2148.7001399	8,0 mm - Stahl feuerverzinkt	30	13,33 €

Art.-Nr.	Abmessung x Material	VE	€ HTVA /m
1.2148.7002030	2,0 mm - <b>Edelstahl A2</b>	30	3,15 €
1.2148.7002032	3,0 mm - <b>Edelstahl A2</b>	25	5,09 €
1.2148.7000194	4,0 mm - <b>Edelstahl A2</b>	25	8,45 €
1.2148.7000195	5,0 mm - <b>Edelstahl A2</b>	17	11,67 €



Signal - Kunststoffkette rot / weiß  
"Diese Ketten sind nicht als Lastenketten zu verwenden"

Art.-Nr.	Abmessung x Material	VE	€ HTVA /m
1.2148.7001322	Ø6,0 x 40 mm - rot/weiß	30	49,00 €



Drahtseil Rundlitzenseil 6x7  
galv.verzinkt

Art.-Nr.	Abmessung	VE	€ HTVA /RI.
1.2148.7001599	Ring von Ø2mm x 10M	1	4,95 €
1.2148.7001601	Ring von Ø2mm x 30M	1	11,91 €
1.2148.7001602	Ring von Ø3mm x 10M	1	5,63 €
1.2148.7001604	Ring von Ø3mm x 30M	1	17,58 €
1.2148.7001605	Ring von Ø4mm x 10M	1	14,49 €
1.2148.7001606	Ring von Ø4mm x 20M	1	29,86 €
1.2148.7001607	Ring von Ø4mm x 30M	1	41,88 €
1.2148.7001611	Ring von Ø6mm x 10M	1	25,29 €
1.2148.7001613	Ring von Ø6mm x 30M	1	67,50 €



Drahtseil Rundlitzenseil 7x7  
**Edelstahl A2**



Art.-Nr.	Abmessung	VE	€ HTVA /RI.
1.2148.7001616	Ring von Ø2mm x 10M	1	10,68 €
1.2148.7001618	Ring von Ø2mm x 30M	1	24,78 €
1.2148.7001619	Ring von Ø3mm x 10M	1	17,05 €
1.2148.7001621	Ring von Ø3mm x 30M	1	41,88 €
1.2148.7001622	Ring von Ø4mm x 30M	1	76,08 €



Drahtseil Rundlitzenseil 6x7 Ummantelt  
Kunststoff - galv.verzinkt

Art.-Nr.	Abmessung	VE	€ HTVA /RI.
1.2148.7001637	Ring von Ø2/3mm x 10M	1	5,38 €
1.2148.7001640	Ring von Ø3/4mm x 10M	1	13,67 €



DIN 1480 - Spansschloss Haken/Öse - galv.verzinkt  
Auch als Stückverkauf mit preislichen Aufschlag

Art.-Nr.	Abmessung x Material	VE	€ HTVA /St.
1.2148.7000072	M6 - galv.verzinkt	10	1,70 €
1.2148.7000073	M8 - galv.verzinkt	10	1,83 €
1.2148.7000069	M10 - galv.verzinkt	10	2,95 €
1.2148.7000070	M12 - galv.verzinkt	10	3,75 €



DIN 1480 - Spansschloss Öse/Öse - galv.verz. & **Edelstahl**  
Auch als Stückverkauf mit preislichen Aufschlag

Art.-Nr.	Abmessung x Material	VE	€ HTVA /St.
1.2111.0383343	M6 - galv.verzinkt	10	2,13 €
1.2111.0643453	M8 - galv.verzinkt	10	2,47 €
1.2111.0841783	M10 - galv.verzinkt	10	3,41 €
1.2111.0453983	M12 - galv.verzinkt	10	5,12 €

Art.-Nr.	Abmessung x Material	VE	€ HTVA /St.
1.2117.520225	M6 - <b>Edelstahl A2</b>	1	5,51 €
1.2117.520226	M8 - <b>Edelstahl A2</b>	1	9,36 €
1.2117.520227	M10 - <b>Edelstahl A2</b>	1	14,96 €



### DIN 741 - Drahtseilklemmen galv.verzinkt & **Edelstahl A2**

Auch als Stückverkauf mit preislichen Aufschlag

Art.-Nr.	Abmessung x Material	VE	€ HTVA /St.
1.2148.7000057	Ø3mm / M4 - galv.verzinkt	50	0,16 €
1.2148.7000058	Ø5,0mm / M5 - galv.verzinkt	50	0,17 €
1.2148.7001448	Ø6,0mm / M5 - galv.verzinkt	50	0,21 €
1.2148.7000059	Ø8,0mm / M6 - galv.verzinkt	25	0,24 €
1.2148.7000055	Ø10,0mm / M8 - galv.verzinkt	25	0,39 €
1.2148.7000056	Ø13,0mm / M10 - galv.verzinkt	25	0,64 €
1.2134.140437	Ø16,0mm / M12 - galv.verzinkt	10	1,67 €

Auch als Stückverkauf mit preislichen Aufschlag

1.2117.762621	Ø4 mm - <b>Edelstahl A2</b>	50	0,82 €
1.2117.762625	Ø5 mm - <b>Edelstahl A2</b>	50	1,06 €
1.2117.762626	Ø6 mm - <b>Edelstahl A2</b>	25	1,18 €
1.2117.762627	Ø8 mm - <b>Edelstahl A2</b>	25	1,63 €



### Drahtseilklemmen "Eiförm" galv.verzinkt

Art.-Nr.	Abmessung x Material	VE	€ HTVA /St.
1.2111.374220	für Ø2mm Seil - galv.verzinkt	1	1,79 €
1.2111.374230	für Ø3mm Seil - galv.verzinkt	1	1,87 €
1.2111.374240	für Ø4mm Seil - galv.verzinkt	1	2,73 €
1.2111.374250	für Ø5mm Seil - galv.verzinkt	1	3,07 €



### Karabinerhaken - nicht für schwere Lasten geeignet galv.verzinkt & **Edelstahl A2**

Auch als Stückverkauf mit preislichen Aufschlag

Art.-Nr.	Abmessung x Material	VE	€ HTVA /St.
1.2148.7000876	5 x 50 mm - galv.verzinkt	50	0,42 €
1.2148.7000877	6 x 60 mm - galv.verzinkt	50	0,49 €
1.2148.7000878	7 x 70 mm - galv.verzinkt	50	0,63 €
1.2148.7000879	8 x 80 mm - galv.verzinkt	50	0,75 €
1.2148.7000881	10 x 100 mm - galv.verzinkt	25	1,44 €

Auch als Stückverkauf mit preislichen Aufschlag

1.2117.763150	5 x 50 mm - <b>Edelstahl A2</b>	20	1,67 €
1.2117.763155	6 x 60 mm - <b>Edelstahl A2</b>	20	2,13 €
1.2117.763156	7 x 70 mm - <b>Edelstahl A2</b>	20	2,90 €
1.2117.763157	8 x 80 mm - <b>Edelstahl A2</b>	20	3,23 €
1.2117.763158	10 x 100 mm - <b>Edelstahl A2</b>	10	4,62 €



### Ketten-Schnellverschluss galv.verzinkt

Auch als Stückverkauf mit preislichen Aufschlag

Art.-Nr.	Abmessung ( mm )	VE	€ HTVA /St.
1.2148.7000899	Ø4 mm	10	0,42 €
1.2148.7000900	Ø5 mm	10	0,49 €
1.2148.7000901	Ø6 mm	10	0,63 €
1.2148.7000903	Ø8 mm	10	1,11 €
1.2148.7000897	Ø10 mm	5	1,76 €



### Kauschen zu Drahtseil galv.verzinkt & **Edelstahl A2**

Auch als Stückverkauf mit preislichen Aufschlag

Art.-Nr.	Abmessung x Material	VE	€ HTVA /St.
1.2148.7000060	Ø3 für Seil Ø2,0 - galv.verz.	50	0,15 €
1.2148.7000065	Ø4 für Seil Ø3,0 - galv.verz.	50	0,17 €
1.2148.7000063	Ø6 für Seil Ø5,0 - galv.verz.	50	0,23 €
1.2148.7000064	Ø8 für Seil Ø7,0 - galv.verz.	25	0,27 €

Auch als Stückverkauf mit preislichen Aufschlag

Art.-Nr.	Abmessung x Material	VE	€ HTVA /St.
1.2117.762180	Ø3 für Seil Ø2 - <b>Edelstahl A2</b>	100	0,28 €
1.2117.762185	Ø4 für Seil Ø3 - <b>Edelstahl A2</b>	100	0,44 €
1.2117.762186	Ø5 für Seil Ø4 - <b>Edelstahl A2</b>	100	0,48 €
1.2117.762187	Ø6 für Seil Ø5 - <b>Edelstahl A2</b>	100	0,54 €



### Schäkel galv.verzinkt & **Edelstahl A2**

Auch als Stückverkauf mit preislichen Aufschlag

Art.-Nr.	Abmessung x Material	VE	€ HTVA /St.
1.2148.7001008	3/16" - galv.verzinkt	10	0,64 €
1.2148.7001009	1/4" - galv.verzinkt	10	0,75 €
1.2148.7001010	5/16" - galv.verzinkt	10	0,98 €
1.2148.7001011	3/8" - galv.verzinkt	10	1,45 €
1.2148.7001012	1/2" - galv.verzinkt	5	2,06 €
1.2148.7001013	5/8" - galv.verzinkt	5	3,73 €
1.2148.7000088	3/4" - galv.verzinkt	1	6,15 €
1.2148.7000093	7/8" - galv.verzinkt	1	8,54 €

Auch als Stückverkauf mit preislichen Aufschlag

Art.-Nr.	Abmessung x Material	VE	€ HTVA /St.
1.2117.764280	Ø5 mm - <b>Edelstahl A2</b>	50	1,13 €
1.2117.764285	Ø6 mm - <b>Edelstahl A2</b>	50	2,82 €
1.2117.764286	Ø8 mm - <b>Edelstahl A2</b>	50	3,03 €
1.2117.764287	Ø10 mm - <b>Edelstahl A2</b>	25	4,12 €
1.2117.764288	Ø12 mm - <b>Edelstahl A2</b>	25	8,40 €





## Quincaillerie



**Standard - Klappsplinte**  
**Stahl galv.verzinkt**

Nur komplette VE-Abnahme möglich

Art.-Nr.	Abmessung x Ausführung	VE	€ HTVA /VE
1.2111.935450	Ø4,5 mm - Hängepaket	2	4,27 €
1.2111.935467	Ø6,0 mm - Hängepaket	2	4,27 €
1.2111.935498	Ø8,0 mm - Hängepaket	2	4,27 €



**Federstecker doppelte Ausführung**  
**Stahl galv.verzinkt**

Nur komplette VE-Abnahme möglich

Art.-Nr.	Abmessung x Ausführung	VE	€ HTVA /VE
1.2111.935559	Ø2,0 mm - Hängepaket	4	2,81 €
1.2111.935603	Ø3,0 mm - Hängepaket	4	4,27 €
1.2111.935610	Ø4,0 mm - Hängepaket	4	5,80 €
1.2111.935627	Ø5,0 mm - Hängepaket	2	5,80 €



**Drahtstifte / Senkkopfnägel**  
**Stahl blank**

Nur komplette VE-Abnahme möglich

Art.-Nr.	Abmessung x Ausführung	VE / KG	€ HTVA /VE
1.2111.906573	20 mm - Hängepaket	0,05	2,21 €
1.2111.906580	25 mm - Hängepaket	0,05	2,21 €
1.2111.916350	30 mm - Kleinpaket	0,40	6,66 €
1.2111.916374	40 mm - Kleinpaket	0,50	6,83 €
1.2111.916404	55 mm - Kleinpaket	0,50	6,83 €
1.2111.916428	65 mm - Kleinpaket	0,50	6,66 €
1.2111.916640	80 mm - Kleinpaket	1,00	10,59 €
1.2111.916664	100 mm - Kleinpaket	1,00	10,25 €
1.2111.916688	120 mm - Kleinpaket	1,00	10,25 €
1.2111.916701	140 mm - Kleinpaket	1,00	10,25 €
1.2111.916718	160 mm - Kleinpaket	1,00	10,59 €
1.2111.916725	180 mm - Kleinpaket	1,00	7,94 €
1.2111.916732	210 mm - Kleinpaket	1,00	7,94 €



**Drahtstifte / Senkkopfnägel**

Nur komplette VE-Abnahme möglich

Art.-Nr.	Abmessung x Ausführung	VE / KG	€ HTVA /VE
1.2111.914073	20 mm - Hängepaket	0,04	2,39 €
1.2111.914202	25 mm - Hängepaket	0,04	2,39 €
1.2111.914219	30 mm - Hängepaket	0,05	2,39 €
1.2111.919375	40 mm - Kleinpaket	0,45	7,94 €
1.2111.919627	65 mm - Kleinpaket	1,00	13,67 €
1.2111.919641	80 mm - Kleinpaket	1,00	13,67 €



**Dachpapp / Schieferrnägel**  
**Stahl feuerverzinkt**

Nur komplette VE-Abnahme möglich

Art.-Nr.	Abmessung x Ausführung	VE / KG	€ HTVA /VE
1.2111.916114	2,0 x 20 - Kleinpaket	0,25	6,83 €
1.2111.916145	2,8 x 40 - Kleinpaket	0,25	6,66 €



**Bär Stahlnägel mit Längsriffelung**  
**galv.verzinkt**

Nur komplette VE-Abnahme möglich

Art.-Nr.	Abmessung ( mm )	VE	€ HTVA /100
1000122109	3,5 x 55 mm	250	4,90 €



**Schlaufen**  
**Stahl verzinkt**

Art.-Nr.	Abmessung ( mm )	VE	€ HTVA /VE
1.2111.916183	2,5 x 25 - Kleinpaket	0,25	5,97 €
1.2111.916190	3,1 x 31 - Kleinpaket	0,25	5,97 €



**Sockelleistenstifte**  
**Stahl gehärtet, galv.verzinkt**

Nur komplette VE-Abnahme möglich

Art.-Nr.	Abmessung x Ausführung	VE	€ HTVA /VE
1.2111.905934	1,4 x 30 - Hängepaket	100	4,01 €



**Schraubhaken gerade nach Art.4**  
**galv.verzinkt**

Nur komplette VE-Abnahme möglich

Art.-Nr.	Abmessung ( mm )	VE	€ HTVA /VE
1.2111.907662	2,6 x 30 mm	12	2,56 €
1.2111.657420	2,6 x 30 mm	50	5,46 €
1.2111.907679	3,2 x 40 mm	8	2,56 €
1.2111.657437	3,2 x 40 mm	50	6,40 €
1.2111.907686	3,8 x 50 mm	6	2,56 €
1.2111.907693	3,8 x 60 mm	4	2,56 €



### Kreuzschlitzhaken galv.verzinkt

Nur komplette VE-Abnahme möglich

Art.-Nr.	Abmessung ( mm )	VE	€ HTVA /VE
1.2111.903770	5,2 x 40 mm	2	2,98 €
1.2111.902056	5,2 x 50 mm	2	3,07 €
1.2111.902063	5,8 x 65 mm	2	3,33 €
1.2111.902070	5,8 x 80 mm	2	3,67 €



### Wäscheleinhaken Art.15 galv.verzinkt

Nur komplette VE-Abnahme möglich

Art.-Nr.	Abmessung ( mm )	VE	€ HTVA /VE
1.2111.907457	4,4 x 50 mm	4	2,39 €
1.2111.907464	4,8 x 65 mm	4	3,07 €
1.2111.657710	4,8 x 65 mm	20	6,66 €
1.2111.907471	5,2 x 80 mm	4	3,33 €
1.2111.908331	5,8 x 100 mm	4	3,67 €



### Gewindeschraubhaken gerade nach Art.49 galv.verzinkt

Nur komplette VE-Abnahme möglich

Art.-Nr.	Abmessung ( mm )	VE	€ HTVA /VE
1.2111.907389	M6 x 60 mm	4	4,01 €



### Kronleuchterhaken eng gebogen Art.14 galv.verzinkt

Nur komplette VE-Abnahme möglich

Art.-Nr.	Abmessung ( mm )	VE	€ HTVA /VE
1.2111.908232	4,7 x 60 mm	2	2,98 €
1.2111.657864	4,7 x 80 mm	16	12,81 €
1.2111.908256	4,7 x 100 mm	2	3,33 €
1.2111.908263	5,8 x 120 mm	2	4,01 €



### Schraubhaken gebogen nach Art.11 galv.verzinkt

Nur komplette VE-Abnahme möglich

Art.-Nr.	Abmessung ( mm )	VE	€ HTVA /VE
1.2111.907808	2,3 x 30 mm	10	2,56 €
1.2111.657550	2,3 x 30 mm	50	5,63 €
1.2111.907815	2,9 x 40 mm	8	2,56 €
1.2111.657567	2,9 x 40 mm	50	5,97 €
1.2111.907822	3,2 x 50 mm	6	2,56 €
1.2111.657574	3,2 x 50 mm	50	7,51 €
1.2111.657581	3,2 x 60 mm	30	5,97 €
1.2111.657598	4,2 x 80 mm	20	6,57 €



### Ringschrauben nach Art.1 & Art.2 galv.verzinkt

Nur komplette VE-Abnahme möglich

Art.-Nr.	Abmessung ( mm )	VE	€ HTVA /VE
1.2111.907105	10 x 3 mm	16	2,56 €
1.2111.907143	20 x 8 mm	8	2,56 €
1.2111.656966	20 x 8 mm	50	6,83 €
1.2111.907174	25 x 12 mm	6	2,56 €
1.2111.656997	25 x 12 mm	50	8,45 €
1.2111.907181	30 x 12 mm	6	2,56 €
1.2111.657017	30 x 14 mm	20	3,24 €
1.2111.907259	40 x 16 mm	2	4,27 €
1.2111.907266	50 x 18 mm	2	5,12 €



### Gewindeschraubhaken gerade nach Art.50 galv.verzinkt

Nur komplette VE-Abnahme möglich

Art.-Nr.	Abmessung ( mm )	VE	€ HTVA /VE
1.2111.907402	M6 x 60 mm	2	3,07 €
1.2111.907419	M8 x 80 mm	2	4,27 €



### Gewinderingschrauben nach Art.48 galv.verzinkt

Nur komplette VE-Abnahme möglich

Art.-Nr.	Abmessung x Material	VE	€ HTVA /VE
1.2111.907631	M 5 x 30 mm - galv.verzinkt	4	3,07 €
1.2111.991074	M 6 x 30 mm - galv.verzinkt	4	3,07 €
1.2111.907280	M 6 x 40 mm - galv.verzinkt	4	3,33 €
1.2111.907303	M 6 x 60 mm - galv.verzinkt	4	3,33 €
1.2111.907310	M 8 x 40 mm - galv.verzinkt	2	3,33 €
1.2111.991081	M 8 x 60 mm - galv.verzinkt	2	3,33 €
1.2111.656812	M 8 x 60 mm - galv.verzinkt	10	9,22 €
1.2111.688790	M 8 x 80 mm - galv.verzinkt	2	3,67 €
1.2111.688813	M 8 x 100 mm - galv.verzinkt	2	4,27 €



# ERCALUX

+352 26 91 08 66

info@ercalux.com

Z.A.C. Giallewee 10  
L-9749 Fischbach/Clervaux

www.ercalux.com







## Holzverbinder

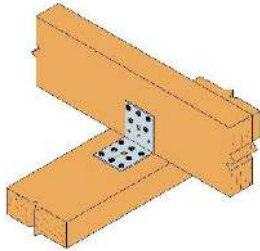

Winkelverbinder  
Stahl sendzimirverzinkt  
ohne Rippe

Art.-Nr.	Abmessung ( AxBxCx Stärke )	VE	€ HTVA /St.
8.AB55365	65x65x55x2,5 mm	100	2,14 €

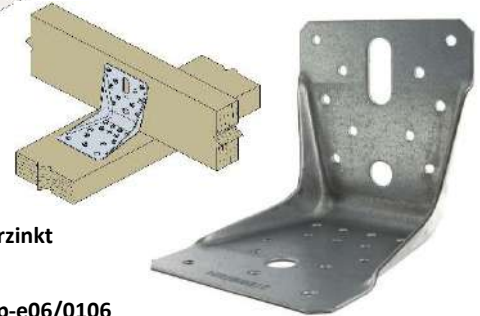
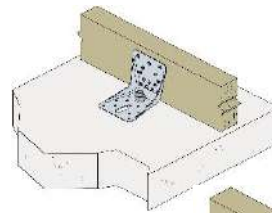

Winkelverbinder  
Stahl sendzimirverzinkt  
mit Rippe

ETA-06/0106 - Dop-e06/0106

Art.-Nr.	Abmessung ( AxBxCx Stärke )	VE	€ HTVA /St.
8.ABR100	103x103x90x2,0 mm	50	2,85 €

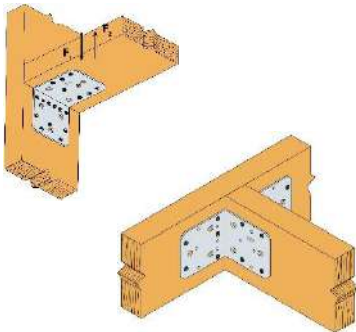

Winkelverbinder  
Stahl sendzimirverzinkt  
ohne Rippe

ETA-06/0106 - Dop-e06/0106

Art.-Nr.	Abmessung ( AxBxCx Stärke )	VE	€ HTVA /St.
8.AB70	70x70x55x2,0 mm	100	1,91 €
8.AB90	88x88x65x2,5 mm	100	2,43 €
8.AB105	103x103x90x3,0 mm	50	4,42 €

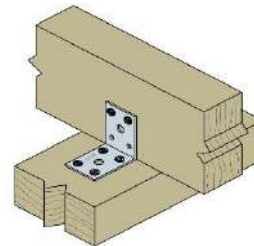

Winkelverbinder  
Edelstahl (V4A)  
1.4401 bzw. 1.4404  
gemäß EN10088

Art.-Nr.	Abmessung ( AxBxCx Stärke )	VE	€ HTVA /St.
8.AC35305	50x50x35x2,0 mm	100	4,09 €

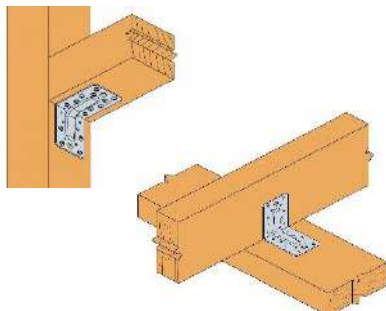

Winkelverbinder  
Stahl sendzimirverzinkt  
mit Rippe

ETA-06/0106 - Dop-e06/0106

Art.-Nr.	Abmessung ( AxBxCx Stärke )	VE	€ HTVA /St.
8.ABR70	70x70x55x2,0 mm	50	1,91 €
8.ABR90	90x90x65x2,5 mm	50	2,43 €
8.ABR105	103x103x90x3,0 mm	50	4,42 €

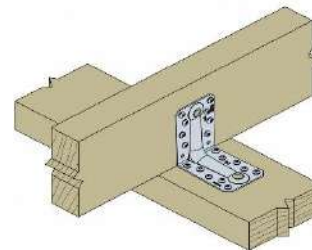

Winkelverbinder  
mit Rippe  
Edelstahl (V4A)  
1.4401 bzw. 1.4404  
gemäß EN10088

Art.-Nr.	Abmessung ( AxBxCx Stärke )	VE	€ HTVA /St.
8.ABR7015S	70x70x55x1,5 mm	25	4,30 €
8.ABR9020S	88x88x65x2,0 mm	25	8,06 €

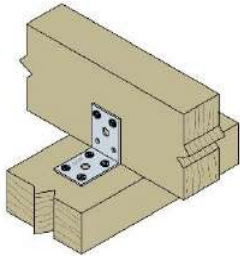

**SIMPSON**  
**Strong-Tie**



**Winkelverbinder**  
Stahl sendzimirverzinkt  
ohne Rippe

Art.-Nr.	Abmessung ( AxBxCx Stärke )	VE	€ HTVA /St.
8.AC35350	50x50x35x2,0 mm	100	1,30 €

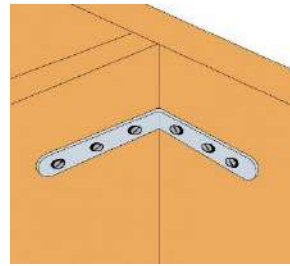

**SIMPSON**  
**Strong-Tie**



**EC Stuhlwinkel**  
Stahl sendzimirverzinkt

Art.-Nr.	Abmessung ( AxBxCx Stärke )	VE	€ HTVA /St.
8.EC30/2	30x30x15x2,0 mm	100	0,72 €
8.EC40/2	40x40x15x2,0 mm	100	0,84 €

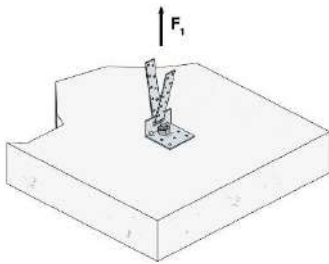

**SIMPSON**  
**Strong-Tie**



**Winkelverbinder mit einseitigem Langloch, bietet eine Montageausgleichsmöglichkeit inkl. einer Rippenverstärkung**

Stahl sendzimirverzinkt

Art.-Nr.	Abmessung ( AxBxCx Stärke )	VE	€ HTVA /St.
8.ADR6035	60x37x60x2,5 mm	100	1,71 €

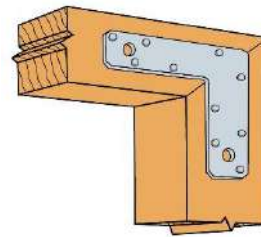

**SIMPSON**  
**Strong-Tie**



**Flach-L-Winkel zur Außenverstärkung von Rahmenecken**

Stahl sendzimirverzinkt

Art.-Nr.	Abmessung ( AxBxCx Stärke )	VE	€ HTVA /St.
8.66L	150x150x38x2,0 mm	10	2,98 €

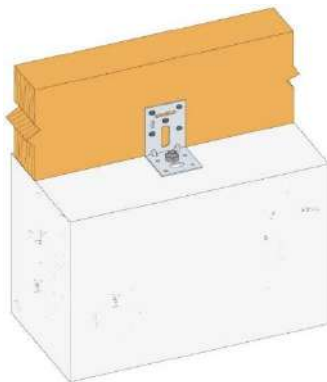

**SIMPSON**  
**Strong-Tie**



**Winkelverbinder mit beidseitigem Langlöchern bietet eine vielfältige Montageausgleichsmöglichkeit inkl. einer Rippenverstärkung**

Stahl sendzimirverzinkt

Art.-Nr.	Abmessung ( AxBxCx Stärke )	VE	€ HTVA /St.
8.ADR6090L	90x60x60x2,0 mm	100	2,64 €

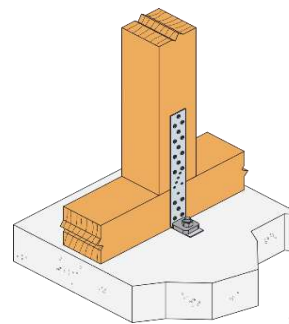

**SIMPSON**  
**Strong-Tie**



**AH Zuganker als Zugverbindung von Holzbauteilen an Beton.**

Optimal passende Unterlegscheiben ( müssen zusätzlich bestellt werden )

Stahl sendzimirverzinkt

Art.-Nr.	Abmessung ( AxBxCx Stärke )	VE	€ HTVA /St.
8.AH16050	160x50x40x3,0 mm	100	3,67 €
8.US40/50/10G-B	U-Scheibe 40x50x10,0	50	4,64 €



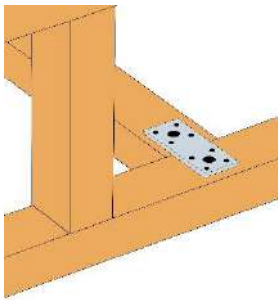

FLV Flachverbinder sind für schnelle und einfache Anschlüsse im konstruktiven Bereich vorgesehen

Stahl sendzimirverzinkt

Art.-Nr.	Abmessung ( AxBxCx Stärke )	VE	€ HTVA /St.
8.FLV55/135	55x135x2,0 mm	100	1,57 €
8.FLV40/180	40x180x3,0 mm	100	1,88 €

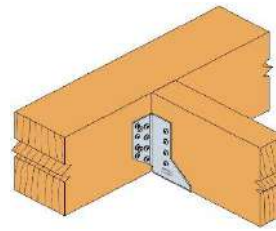

BSNN Balkenschuhe außenliegende Version

Balkenschuhe werden zur Verbindung von Nebenträgern mit Hauptträgern oder Pfosten verwendet.

Stahl sendzimirverzinkt



Art.-Nr.	Abmessung ( AxBxCx Stärke )	VE	€ HTVA /St.
8.BSNN60/100	60x100x2,0 mm	40	3,33 €
8.BSNN80/120	80x120x2,0 mm	40	3,83 €
8.BSNN100/140	100x140x2,0 mm	40	4,59 €
8.BSNN120/160	120x160x2,0 mm	30	6,52 €
8.BSNN140/180	140x180x2,0 mm	30	7,21 €

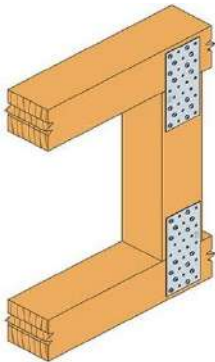

Diese NP Lochbleche werden in der Dicke von 1,5 mm hergestellt. Der Lochdurchmesser beträgt 5 mm

Stahl sendzimirverzinkt

Art.-Nr.	Abmessung ( AxBxCx Stärke )	VE	€ HTVA /St.
8.NP15/40/120	40x120x1,5 mm	100	0,50 €
8.NP15/40/160	40x160x1,5 mm	50	0,83 €
8.NP15/80/240	80x240x1,5 mm	50	2,37 €
8.NP15/80/300	80x300x1,5 mm	50	3,05 €

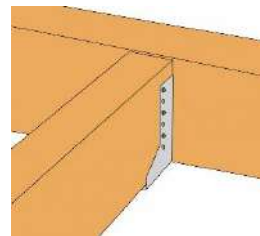

BSIN Balkenschuhe innenliegende Version

Balkenschuhe werden zur Verbindung von Nebenträgern mit Hauptträgern oder Pfosten verwendet.

Stahl sendzimirverzinkt



Art.-Nr.	Abmessung ( AxBxCx Stärke )	VE	€ HTVA /St.
8.BSIN60/95	60x95x2,0 mm	50	4,15 €
8.BSIN80/130	80x130x2,0 mm	40	5,12 €
8.BSIN100/140	100x140x2,0 mm	40	5,36 €
8.BSIN120/160	120x160x2,0 mm	30	8,29 €
8.BSIN140/180	140x180x2,0 mm	30	8,06 €

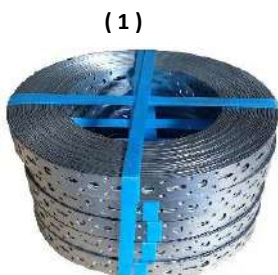

( 1 ) Montage-Lochband Stahl sendzimirverzinkt



( 2 ) - Montage Lochband kunststoffbeschichtet

Art.-Nr.	Breite x Dicke x Länge	VE	€ HTVA /RI.
1.2128.251010	( 1 ) 25x1,0mm x 10M	1	22,18 €
1.2128.251025	( 1 ) 25x1,0mm x 25M	1	36,92 €

Art.-Nr.	Breite x Dicke x Länge	VE	€ HTVA /RI.
1.2117.455060	( 2 ) 19x3,0mm x 10M	1	24,79 €



CNA Kammnägel zur Befestigung von Holzverbindern

Art.-Nr.	Abmessung	VE	€ HTVA /VE
8.CNA4.0x40	4,0 x 40 mm	250	18,01 €
8.CNA4.0x50	4,0 x 50 mm	250	20,92 €
8.CNA4.0x60	4,0 x 60 mm	250	23,01 €





## Pfostenträger

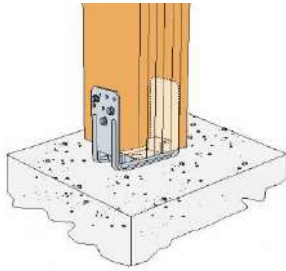

Die PU Pfostenhalter werden direkt auf dem Untergrund aufgestellt und mittels Ankerbolzen befestigt, ein Abstandhalter zum Hirnholz der Stütze ist integriert  
Material: Stahl feuerverzinkt

Art.-Nr.	Ausführung	VE	€ HTVA /St.
8.PU80-B	PU 80	20	13,76 €
8.PU100-B	PU 100	20	14,31 €
8.PU120-B	PU 120	20	15,10 €

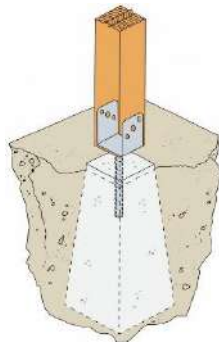
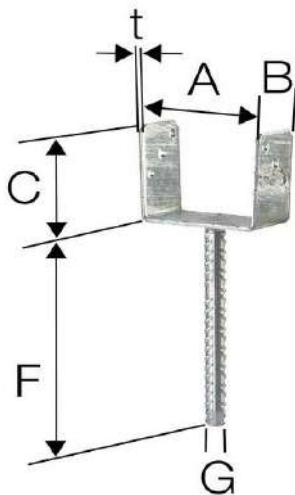

Die PPU Stützenfüße werden direkt im Beton eingesetzt und können Druckkräfte aufnehmen.  
Material: Stahl feuerverzinkt

Art.-Nr.	A x B x C x D x E x F x G x T	VE	€ HTVA /St.
8.PPU80/60G	80x60x92x200x16x4,0 mm	20	16,27 €
8.PPU100/60G	100x60x92x200x16x4,0 mm	20	13,85 €
8.PPU120/60G-B	120x60x102x200x16x4,0 mm	20	17,33 €

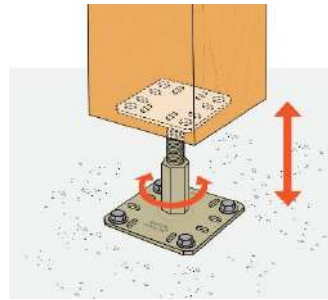

Die PPRC Stützenfüße sind für die Aufständigung von Wandkonstruktionen und Veranden vorgesehen.  
Die PPRC ist auch nach der Montage noch höhenverstellbar  
Material: Stahl galv. verzinkt

Art.-Nr.	Sockel / Platte x Höhe	VE	€ HTVA /St.
8.PPRC	130x130 / 100x100 mm Höhe: 100-150 mm	10	67,06 €

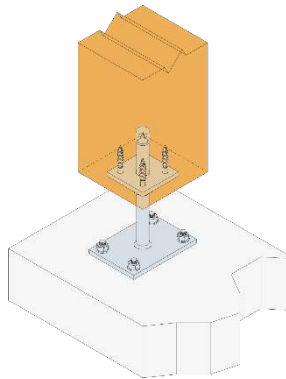

Diese Stützenfüße eignen sich zur Montage von Stützen/ Pfosten, die nur auf Druck beansprucht werden  
Material: Stahl feuerverzinkt

Art.-Nr.	Sockel / Platte x Höhe	VE	€ HTVA /St.
8.PPB70G	90x90 / 70x70 x H:30-75 mm	20	29,50 €



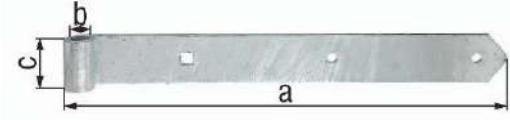

## Bänder & Kloben

**ALBERTS'****Ladenband gerade Form  
Stahl feuerverzinkt**

Art.-Nr.	Abmessung ( AxBxCx Stärke )	VE	€ HTVA /St.
3000200250	400x13x40x5,0 mm	10	10,34 €
3000200252	500x13x40x5,0 mm	10	12,00 €
3000200254	600x13x40x5,0 mm	10	13,80 €

**ALBERTS'****Kloben auf Platte  
Stahl feuerverzinkt**

DI	Art.-Nr.	Abmessung ( AxBxCxDxE )	VE	€ HTVA /St.
	3000200189	13x11x100x35x40 mm	1	4,32 €
DII	3000200196	13x25x100x35x40 mm	1	4,44 €

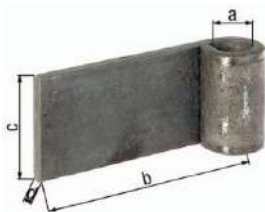
**ALBERTS'****Anschweißband  
zum anschweißen  
Stahl roh**

Art.-Nr.	Abmessung ( AxBxCx Stärke )	VE	€ HTVA /St.
3000200575	13x80x40x5,0 mm	1	4,46 €
3000200576	16x75x45x5,0 mm	1	4,82 €

**ALBERTS'****Kloben  
zum Anschweißen  
Stahl roh**

Art.-Nr.	Abmessung ( AxBxC )	VE	€ HTVA /St.
3000200556	13x24x65 mm	1	4,34 €
3000200557	16x30x75 mm	1	5,64 €

## Scharniere

**ALBERTS'****Kreuzgehänge schwer  
Stahl galvanisch verzinkt**

Art.-Nr.	Abmessung ( AxBxCxDxStärke )	VE	€ HTVA /St.
8001514120	291x59x103x40x4,0 mm	1	8,86 €
8001514121	391x59x103x40x4,0 mm	1	9,88 €
8001514122	491x59x103x40x4,0 mm	1	12,08 €
8001514123	591x59x103x40x4,0 mm	1	13,96 €

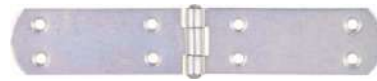
**ALBERTS'****Kistenband  
Stahl galvanisch verzinkt & Edelstahl**

Art.-Nr.	Abmessung ( AxBx Stärke )	VE	€ HTVA /St.
8001552195	156x35x2,0 mm	20	2,44 €
8001514129	195x35x2,0 mm	20	2,92 €
8001514130	250x40x2,5 mm	10	4,02 €
8001586372	300x40x2,5 mm	10	4,40 €
<b>Edelstahl - Ausführung:</b>			
1.2110.327118	200x35x2,0 mm	1	12,33 €

**ALBERTS'****Aushebescharnier  
Stahl galvanisch vrz.**

Art.-Nr.	Abmessung ( AxB )	VE	€ HTVA /St.
1.2110.340902	94x45 mm LI	1	3,18 €
1.2110.340919	94x45 mm RE	1	3,18 €
1.2110.341244	120x88 mm LI	1	6,54 €
1.2110.341251	120x88 mm RE	1	6,54 €

**ALBERTS'****Scharnier schmal  
Stahl galvanisch verz.  
mit Edelstahl-Stift**

Art.-Nr.	Abmessung ( AxBx Stärke )	VE	€ HTVA /St.
8002902839	64x34x1,00 mm	20	1,64 €
8002740649	82x44x1,25 mm	20	1,90 €
<b>Edelstahl - Ausführung:</b>			
3000200542	60x34x1,50 mm	10	4,70 €
3000200543	82x44x1,30 mm	20	6,74 €



## ALBERTS'

Scharnier quadratisch  
Stahl galvanisch vrz.  
mit Edelstahl-Stift

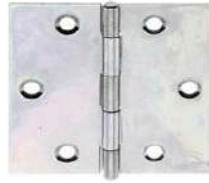

Art.-Nr.	Abmessung ( AxBx Stärke )	VE	€ HTVA /St.
8002910409	64x64x1,00 mm	20	1,96 €
8002742178	70x70x1,50 mm	20	2,24 €

**Edelstahl - Ausführung:**

Art.-Nr.	Abmessung ( AxBx Stärke )	VE	€ HTVA /St.
3000200547	60x60x1,50 mm	20	4,84 €
3000200548	82x82x1,00 mm	20	6,24 €

## ALBERTS'

Anschweisband  
Stahl roh

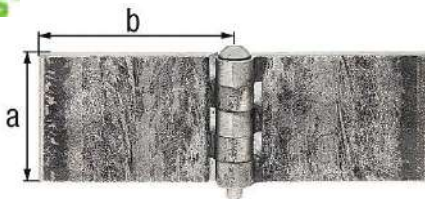

Art.-Nr.	Abmessung ( AxBx Stärke )	VE	€ HTVA /St.
3000200464	40x60x5,0 mm	1	25,14 €

## ALBERTS'

Anschweisrolle ( Profilrolle )  
Stahl roh zum Anschweißen  
Stahl roh zum Anschweißen

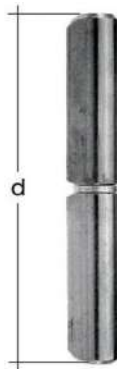

Art.-Nr.	Aussen-Ø x Stift-Ø x Länge ( d )	VE	€ HTVA /St.
3000200632	Ø10xØ6x60mm	24	2,22 €
3000200633	Ø12xØ7x80mm	24	2,98 €
3000200634	Ø14xØ8x100mm	24	4,28 €
3000200635	Ø16xØ9x120mm	1	5,10 €
3000200637	Ø20xØ12x160mm	1	11,18 €

## ALBERTS'



Bolzen - Stangenriegel  
Stahl galvanisch blau vrz.

Art.-Nr.	Abmessung ( AxBxC )	VE	€ HTVA /St.
1.2110.137229	218x12x6 mm	1	8,28 €
1.2110.137243	300x14x8 mm	1	13,47 €

## Verschlüsse & Riegel

### ALBERTS'

Bolzenriegel  
mit befestigter Schlaufe  
schwere Ausführung  
Stahl galvanisch vrz.



Art.-Nr.	Abmessung	VE	€ HTVA /St.
1.2110.127961	120 x 41 mm	1	48,21 €
1.2110.128166	160 x 59 mm	1	63,99 €

### ALBERTS'

Bolzenriegel  
mit befestigter Schlaufe  
leichte Ausführung  
Stahl galvanisch vrz.



Art.-Nr.	Abmessung	VE	€ HTVA /St.
1.2110.129026	99 x 68 mm	1	22,23 €

### ALBERTS'

Schlossriegel  
mit befestigter Schlaufe  
Stahl galvanisch vrz.



Art.-Nr.	Abmessung ( AxBxCxDxE )	VE	€ HTVA /St.
8002768381	100x44x16x13x45 mm	10	5,26 €
8002488863	140x52x20x16x55 mm	1	8,42 €

### ALBERTS'

Grendelriegel  
mit befestigter Schlaufe  
Stahl galvanisch vrz.



Art.-Nr.	Abmessung	VE	€ HTVA /St.
1.2110.123352	35x33x50 mm	1	3,84 €
1.2110.123369	38x39x65 mm	1	4,50 €

### ALBERTS'

Grendelriegel  
mit befestigter Schlaufe  
Stahl galvanisch vrz.



Art.-Nr.	Abmessung	VE	€ HTVA /St.
1.2110.124083	100 x 30 mm	1	8,19 €





## ALBERTS'

Kistenverschluss  
ohne Schliesshaken mit Schlossöse  
für Vorhängeschloss mit max. Ø7mm  
Stahl galvanisch vrz.



Art.-Nr.	Abmessung	VE	€ HTVA /St.
8002392507	93x24x30 mm	1	5,04 €

## ALBERTS'

Kistenverschluss  
ohne Schlossöse und Schließhaken  
Stahl galvanisch vrz.



Art.-Nr.	Abmessung	VE	€ HTVA /St.
8002724939	61x18x22 mm	1	3,80 €
8002746153	93x24x30 mm	1	4,48 €

**Edelstahl - Ausführung:**

Art.-Nr.	Abmessung	VE	€ HTVA /St.
1.2110.361358	94 x 20 mm	1	24,21 €

## ALBERTS'

Schliesshaken gerade  
zu Kistenverschluss  
Stahl galvanisch vrz.



Art.-Nr.	Abmessung ( AxB )	VE	€ HTVA /St.
8002768555	18 x 23 mm	1	1,12 €
8002768384	25 x 34 mm	1	1,24 €

**Edelstahl - Ausführung:**

Art.-Nr.	Abmessung ( AxB )	VE	€ HTVA /St.
1.2110.361372	25 x 34 mm	1	3,12 €

## ALBERTS'

Schliesshaken gekröpft  
zu Kistenverschluss  
Stahl galvanisch vrz.



Art.-Nr.	Abmessung ( AxB )	VE	€ HTVA /St.
8002725846	18 x 50 mm	1	1,02 €

## ALBERTS'

Sicherheits-Überfalle  
mit Öse auf Platte  
Stahl galvanisch vrz.



Art.-Nr.	Abmessung ( AxBxC )	VE	€ HTVA /St.
8002410710	93x37x38 mm	1	4,20 €

## ALBERTS'



Doppeltor - Überwurf  
Stahl galvanisch vrz.

Art.-Nr.	Abmessung ( AxBxC )	VE	€ HTVA /St.
8002424316	423x70x180x333 mm	1	17,28 €

## ALBERTS'

Bolzenriegel mit Feder  
und Pistolengriff  
Stahl galvanisch vrz.



Art.-Nr.	Abmessung	VE	€ HTVA /St.
1.2110.204815	85 x 40 mm	1	10,05 €

## ALBERTS'

Bodenschieber  
Stahl feuerverzinkt



Art.-Nr.	Abmessung ( AxB )	VE	€ HTVA /St.
3000200156	400xØ16 mm	1	17,38 €

## ALBERTS'

Kistengriff  
Stahl galvanisch vrz.  
oder Variante in Edelstahl



Art.-Nr.	Abmessung	VE	€ HTVA /St.
8002620709	104 x 80 mm	1	3,74 €

**Edelstahl-Ausführung**

Art.-Nr.	Abmessung	VE	€ HTVA /St.
1.2110.361402	92 x 80 mm	1	19,77 €

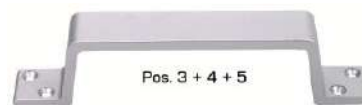

Kasten & Torgriffe aus Aluminium mattsilber eloxiert

Art.-Nr.	Abmessung	VE	€ HTVA /St.
1.2111.466370	90 mm	1	6,74 €
1.2111.466380	110 mm	1	7,43 €
1.2111.466320	150 mm	1	10,42 €
1.2111.466330	170 mm	1	13,41 €
1.2111.466340	200 mm	1	18,62 €



## Ordnungshaken

### ALBERTS'

Wandhaken aus Stahlrohr  
galv. Blau verzinkt



Art.-Nr.	Abmessung ( AxBxC )	VE	€ HTVA /St.
1.2110.802080	140x115x55 mm	1	3,00 €

### ALBERTS'

Wandhaken aus Stahlrohr  
grau kunststoffbeschichtet  
mit roter Gummierung

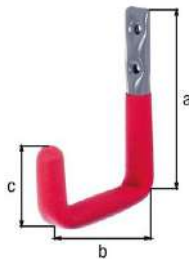

Art.-Nr.	Abmessung ( AxBxC )	VE	€ HTVA /St.
1.2110.802158	120x83x48 mm	1	5,67 €
1.2110.802165	145x115x52 mm	1	6,30 €
1.2110.802189	215x153x85 mm	1	9,21 €
1.2110.802196	300x250x90 mm	1	13,41 €

### ALBERTS'

Gerätehalter  
aus Stahlrohr  
galv. Blau verzinkt



Art.-Nr.	Abmessung ( AxBxC )	VE	€ HTVA /St.
1.2110.802240	115x80x90 mm	1	6,30 €
1.2110.802257	120x160x90 mm	1	7,56 €
1.2110.802264	120x245x90 mm	1	8,16 €

### ALBERTS'

Deckenhaken  
aus Stahlrohr  
galv. Blau verzinkt



Art.-Nr.	Abmessung ( AxBxCxD )	VE	€ HTVA /St.
1.2110.802127	70x160x110x50 mm	1	4,32 €
1.2110.802134	155x255x150x70 mm	1	7,62 €

### ALBERTS'

Leiterhaken abgewinkelt  
Stahl feuerverzinkt

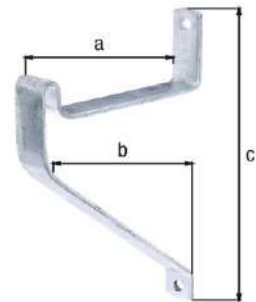

Art.-Nr.	Abmessung ( AxB )	VE	€ HTVA /St.
1.2110.802202	150x210x275 mm im Set	2	37,53 €

### ALBERTS'

S - Haken  
aus Rundstahl  
galv. Blau verzinkt

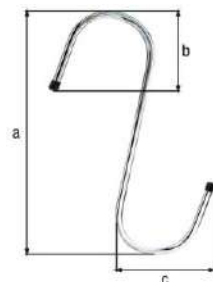

Art.-Nr.	Abmessung	VE	€ HTVA /St.
1.2110.802288	180x70x60 mm	1	3,48 €

### ALBERTS'

Universalhaken  
aus Stahlrohr  
galv. Blau verzinkt



Art.-Nr.	Abmessung ( AxBxCxD )	VE	€ HTVA /St.
1.2110.802028	125x165x250x130 mm	1	18,51 €

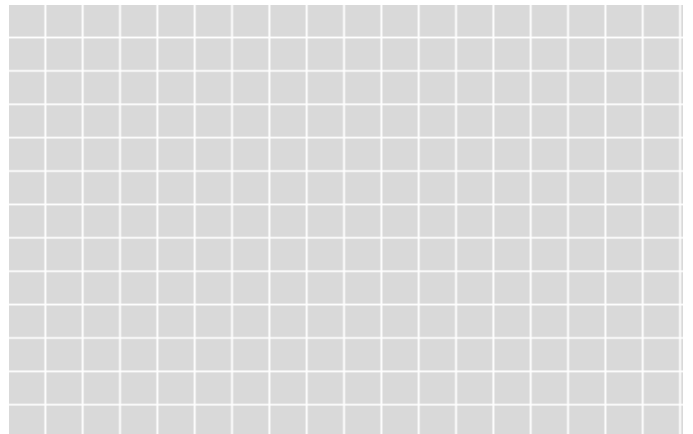



## Leicht - Profile

### ALBERTS'

Fachstange  
Aluminium eloxiert  
in Längen von 1 & 2 Meter

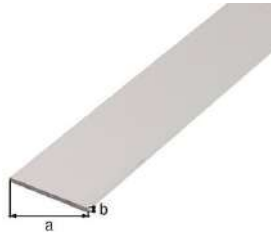

Art.-Nr.	Abmessung ( AxBxL )	VE	€ HTVA /St.
1.2110.473013	15x2,0x1000 mm	1	4,11 €
1.2110.473020	20x2,0x1000 mm	1	5,13 €
1.2110.473037	25x2,0x1000 mm	1	6,93 €
1.2110.473044	30x2,0x1000 mm	1	9,63 €
1.2110.474027	20x2,0x2000 mm	1	10,08 €
1.2110.474034	25x2,0x2000 mm	1	12,96 €

### ALBERTS'

Winkelprofil gleichschenkelig  
Aluminium eloxiert  
in Längen von 1 & 2 Meter

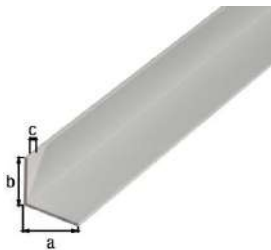

Art.-Nr.	Abmessung ( AxBxCxL )	VE	€ HTVA /St.
1.2110.473617	10x10x1,0x1000 mm	1	3,30 €
1.2110.473624	15x15x1,0x1000 mm	1	4,32 €
1.2110.473631	20x20x1,5x1000 mm	1	7,20 €
1.2110.473648	25x25x1,5x1000 mm	1	10,65 €
1.2110.473655	30x30x2,0x1000 mm	1	13,86 €
1.2110.474621	15x15x1,0x2000 mm	1	8,82 €
1.2110.474638	20x20x1,5x2000 mm	1	14,19 €
1.2110.474645	25x25x1,5x2000 mm	1	20,97 €
1.2110.474652	30x30x2,0x2000 mm	1	27,39 €

### ALBERTS'

Winkelprofil ungleichschenkelig  
Aluminium eloxiert  
in Längen von 1 & 2 Meter



Art.-Nr.	Abmessung ( AxBxCxL )	VE	€ HTVA /St.
1.2110.473716	15x10x1,5x1000 mm	1	5,79 €
1.2110.473723	20x10x1,5x1000 mm	1	6,00 €
1.2110.473730	25x15x1,5x1000 mm	1	9,42 €
1.2110.473747	30x20x2,0x1000 mm	1	12,27 €
1.2110.474713	15x10x1,5x2000 mm	1	11,97 €
1.2110.474720	20x10x1,5x2000 mm	1	12,09 €
1.2110.474737	25x15x1,5x2000 mm	1	18,96 €
1.2110.474744	30x20x2,0x2000 mm	1	24,33 €
1.2110.474768	40x20x2,0x2000 mm	1	30,39 €

### ALBERTS'

Rundrohr  
Aluminium eloxiert  
in Längen von 1 Meter

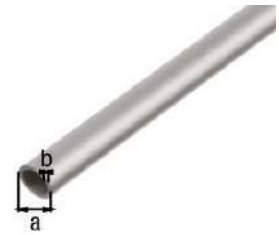

Art.-Nr.	Abmessung ( AxBxL )	VE	€ HTVA /St.
1.2110.473433	Ø10x1,0x1000 mm	1	4,11 €
1.2110.473440	Ø12x1,0x1000 mm	1	5,04 €

### ALBERTS'

Vierkantrohr  
Aluminium eloxiert  
in Längen von 2 Meter

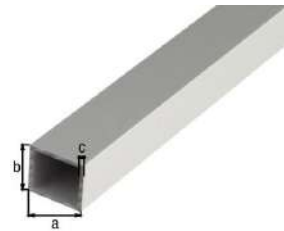

Art.-Nr.	Abmessung ( AxBxCxL )	VE	€ HTVA /St.
1.2110.474539	20x20x1,5x2000 mm	1	25,74 €

### ALBERTS'

U - Profil  
Aluminium eloxiert  
in Längen von 1 & 2 Meter



Art.-Nr.	Abmessung ( AxBxCxL )	VE	€ HTVA /St.
1.2110.473822	12x10x1,5x1000 mm	1	6,00 €
1.2110.473839	16x13x1,5x1000 mm	1	6,75 €
1.2110.474812	10x8x1,3x2000 mm	1	9,03 €
1.2110.474829	12x10x1,5x2000 mm	1	11,31 €
1.2110.474874	20x20x1,5x2000 mm	1	27,09 €







## Konsolen & Träger



Vierkantkonsolen  
Aluminium massiv  
weiß kunststoffbeschichtet



Art.-Nr.	Abmessung ( AxB )	VE	€ HTVA /St.
1.2111.212720	100 x 150 mm	1	5,29 €
1.2111.212730	150 x 200 mm	1	6,40 €
1.2111.212740	200 x 250 mm	1	8,71 €
1.2111.212750	200 x 300 mm	1	10,08 €



Vierkantkonsolen  
Aluminium massiv  
silber kunststoffbeschichtet



Art.-Nr.	Abmessung ( AxB )	VE	€ HTVA /St.
1.2111.212010	100 x 150 mm	1	5,29 €
1.2111.212090	150 x 200 mm	1	6,40 €
1.2111.212180	200 x 250 mm	1	8,71 €
1.2111.212190	200 x 300 mm	1	10,08 €



Industrieträger  
mit Strebe  
weiß lackiert

Belastung pro Träger :  
150 kg



Art.-Nr.	Abmessung ( L x H )	VE	€ HTVA /St.
3000274080	300 x 210 mm	1	9,40 €
3000274081	400 x 270 mm	1	11,51 €
3000274082	500 x 330 mm	1	14,26 €

ALBERTS'

T-Profil Konsolen  
extrem belastar  
Stahl feuerverzinkt

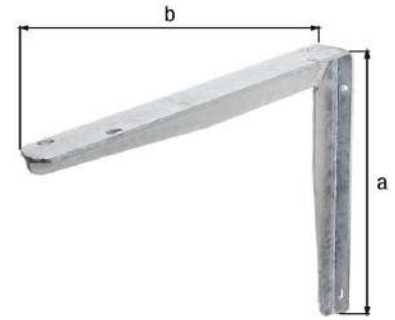

Art.-Nr.	Abmessung ( AxB )	VE	€ HTVA /St.
3000200673	250 x 300 mm	1	23,86 €
3000200674	300 x 400 mm	1	45,95 €
3000200757	300 x 550 mm	1	56,63 €



Wandschiene Serie "1000"  
mit einreihiger Lochung

passend zu Konsolen der Serie:  
PRO 10105

Farben:  
weiß & weißaluminium



Art.-Nr.	Ausführung	Paar	€ HTVA /PA
3000274500	L: 500 mm - weiß	1	10,14 €
3000274502	L:1000 mm - weiß	1	18,02 €
3000274504	L: 1500 mm - weiß	1	23,86 €
3000274506	L:2000 mm - weiß	1	31,42 €

Art.-Nr.	Ausführung	Paar	€ HTVA /PA
3000274492	L: 1000 mm - weißalu	1	18,50 €
3000274493	L:1500 mm - weißalu	1	24,60 €
3000274494	L: 2000 mm - weißalu	1	31,80 €



Wandschiene Serie "1001"  
mit doppelreihiger Lochung

passend zu Konsolen der Serie:  
PRO 10105 & 10201

Farben:  
weiß & weißaluminium



Art.-Nr.	Ausführung	Paar	€ HTVA /PA
3000200816	L: 500 mm - weiß	1	7,02 €
3000274540	L:1000 mm - weiß	1	23,44 €
3000274542	L: 1500 mm - weiß	1	32,12 €
3000274544	L:2000 mm - weiß	1	40,70 €

Art.-Nr.	Ausführung	Paar	€ HTVA /PA
3000200818	L: 500 mm - weißalu	1	6,98 €
3000200820	L:1000 mm - weißalu	1	11,62 €
3000200823	L: 1500 mm - weißalu	1	15,50 €
3000200826	L:2000 mm - weißalu	1	20,14 €



**Element-System Träger "PRO 10105"**  
passend zu Einreihige & Doppelreihige Schiene  
in weiß und weißaluminium

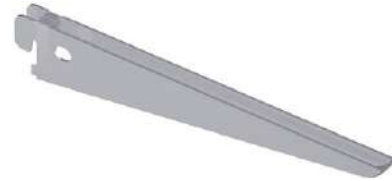

**Element-System Träger "PRO 10201"**  
passend zu Doppelreihige Schiene  
weißaluminium beschichtet

Art.-Nr.	Ausführung	VE	€ HTVA /St.
3000274601	L: 150 mm - weiß	10	1,41 €
3000274602	L: 200 mm - weiß	10	1,47 €
3000274603	L: 250 mm - weiß	10	1,81 €
3000274604	L: 300 mm - weiß	10	1,79 €
3000274605	L: 350 mm - weiß	10	2,13 €
3000274606	L: 400 mm - weiß	20	2,23 €

Art.-Nr.	Ausführung	VE	€ HTVA /St.
3000200847	L: 170 mm - weißalu	20	2,24 €
3000200849	L: 220 mm - weißalu	20	2,94 €
3000200851	L: 270 mm - weißalu	20	3,41 €
3000200853	L: 370 mm - weißalu	20	4,23 €
3000200855	L: 470 mm - weißalu	20	6,14 €

Art.-Nr.	Ausführung	VE	€ HTVA /St.
3000274612	L: 200 mm - weißalu	10	1,51 €
3000274613	L: 250 mm - weißalu	10	1,81 €
3000274614	L: 300 mm - weißalu	10	2,07 €
3000274615	L: 350 mm - weißalu	10	2,63 €
3000274616	L: 400 mm - weißalu	10	2,56 €



**Element-System Schraubenset "11602"**  
mit Schrauben 4,5x60 mm inkl. Dübel  
18 Stück in SB-Verpackung

Art.-Nr.	Ausführung	VE	€ HTVA /VE
3000274560	galv. Verzinkt	2	4,69 €



**Element-System Träger mit 3 Einhängehaken**  
passend zu Einreihige & Doppelreihige Schiene  
in weiß und weißaluminium

Art.-Nr.	Ausführung	VE	€ HTVA /St.
3000274654	L: 500 mm - weiß	1	4,77 €
3000274656	L: 600 mm - weiß	1	7,12 €

Art.-Nr.	Ausführung	VE	€ HTVA /St.
3000274667	L: 500 mm - weißalu	1	5,23 €

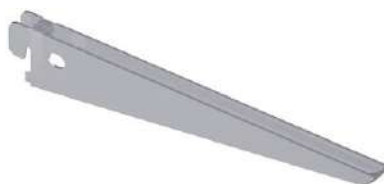

**Element-System Träger "PRO 10201"**  
passend zu Doppelreihige Schiene  
weiß beschichtet

Art.-Nr.	Ausführung	VE	€ HTVA /St.
3000274570	L: 170 mm - weiß	20	2,29 €
3000274571	L: 220 mm - weiß	20	2,92 €
3000274572	L: 270 mm - weiß	20	3,30 €
3000274573	L: 370 mm - weiß	20	4,64 €
3000274574	L: 470 mm - weiß	20	6,19 €





## Möbel-Beschläge



Möbelknöpfe mit Mulde  
Edelstahl gebürstet



Art.-Nr.	Abmessungen	VE	€ HTVA /St.
1.2111.448320	21 x 26 mm	1	7,94 €



Gehrunggriffe  
Edelstahl gebürstet



Art.-Nr.	Abmessungen	VE	€ HTVA /St.
1.2111.448610	Ø13 x 96 mm	1	15,72 €
1.2111.448620	Ø13 x 128 mm	1	15,97 €



Möbelgriffschrauben  
Eisen vernickelt

Art.-Nr.	Abmessungen	VE	€ HTVA /VE
1.2111.921033	M4 x 40 mm	10	2,81 €



Türstopper aus Gummi  
Farbe: Grau

Art.-Nr.	Abmessungen	VE	€ HTVA /St.
1.2111.960483	33 x 40 mm	1	5,80 €



Huthaken (1) und Mantelhaken (2)  
aus Aluminium - Druckguss poliert

Art.-Nr.	Abmessungen	VE	€ HTVA /St.
1.2111.511060	(1) 110 x 130 mm	1	8,45 €
1.2111.510460	(2) 25 x 42 mm	1	5,72 €

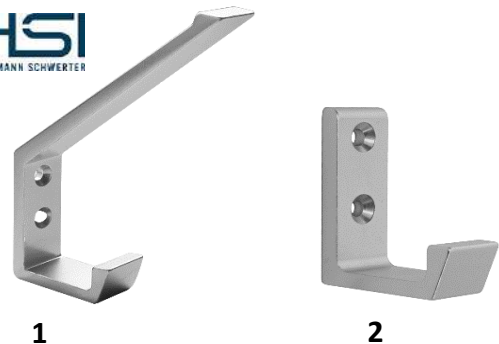

Huthaken (1) und Mantelhaken (2)  
aus Aluminium silberfarbig eloxiert

Art.-Nr.	Abmessungen	VE	€ HTVA /St.
1.2111.513360	(1) 75 x 105 mm	1	10,59 €
1.2111.513060	(2) 40 x 47 mm	1	6,66 €



Türstopper zum befestigen aus Edelstahl

Art.-Nr.	Abmessungen	VE	€ HTVA /St.
1.2111.329500	(1) 35 x 45 mm	1	19,56 €
1.2111.329700	(2) 30 x 40 mm	1	19,99 €
1.2111.329200	(4) 25 x 65 mm	1	18,62 €



Türstopper ohne Montage aus Edelstahl

Art.-Nr.	Abmessungen	VE	€ HTVA /St.
1.2111.329800	(1) 95 x 40 mm	1	6,62 €





## Schutzpuffer



Schutzpuffer abgerundet aus Kunststoff selbstklebend

Art.-Nr.	Abmessungen	VE	€ HTVA /VE
1.2111.941581	Ø 8 mm	25	6,74 €

## Filzgleiter



Filzgleiter braun, selbstklebend in verschiedenen Formen

Art.-Nr.	Abmessungen	VE	€ HTVA /VE
1.2111.341510	Ø17 mm	20	1,87 €
1.2111.341520	Ø22 mm	16	1,87 €
1.2111.341530	Ø28 mm	8	1,87 €
1.2111.341540	Ø35 mm	4	1,87 €
1.2111.341550	22 x 22 mm	16	1,87 €
1.2111.341400	100 x 200 mm	1	2,81 €



Filz - Stuhlgleiter zum Aufschrauben  
Filz grau auf Metallplatte

Art.-Nr.	Abmessungen	VE	€ HTVA /VE
1.2111.933630	Ø25 mm	4	5,80 €
1.2111.933654	Ø30 mm	4	7,68 €

## Diverses Zubehör



Magnetschnapper weiss

Art.-Nr.	Abmessungen	VE	€ HTVA /VE
1.2111.921446	(1) 13 x 45 mm	2	5,03 €



1

2



(1+2) Bodenträger oder Winkelbodenträger  
(3+4) Winkelbodenträger Zamak vernickelt

Art.-Nr.	Abmessungen	VE	€ HTVA /VE
1.2111.922917	(1) Ø5 mm Stift	12	3,67 €
1.2111.926373	(3) Ø5 mm Zapfen	8	5,03 €



Zugfedern Stahl blank - beidseitig mit Ösen

Art.-Nr.	Abmessungen	VE	€ HTVA /VE
1.2111.950323	Ø 3 x 150 mm	2	5,72 €
1.2111.950330	Ø 4 x 150 mm	2	5,72 €
1.2111.950361	Ø 5 x 150 mm	2	6,15 €
1.2111.932626	Ø 6 x 150 mm	2	5,89 €
1.2111.932633	Ø 8 x 150 mm	2	6,40 €
1.2111.932640	Ø 10 x 150 mm	2	6,32 €
1.2111.932657	Ø 12 x 150 mm	2	6,74 €
1.2111.932664	Ø 15 x 150 mm	2	7,17 €
1.2111.932671	Ø 18 x 150 mm	2	8,88 €



Druckfedern Stahl blank - ohne Ösen

Art.-Nr.	Abmessungen	VE	€ HTVA /VE
1.2111.950378	Ø 3 x 150 mm	2	3,33 €
1.2111.950385	Ø 4 x 150 mm	2	4,27 €
1.2111.950392	Ø 5 x 150 mm	2	4,27 €
1.2111.932732	Ø 6 x 150 mm	2	4,27 €
1.2111.932749	Ø 8 x 150 mm	2	4,27 €
1.2111.932756	Ø 10 x 150 mm	2	5,12 €
1.2111.932763	Ø 12 x 150 mm	2	5,12 €
1.2111.932770	Ø 15 x 150 mm	2	5,55 €
1.2111.950637	Ø 18 x 150 mm	2	5,12 €



## Vorhangschlösser



### Vorhangschloss "Marine 70/70IB"

- \* Schlosskörper aus massiven Messing,
- \* Bügel aus gehärtetem Spezialstahl
- \* Besonderer Korrosionsschutz



### Vorhangschloss "Diskus 26"

- \* schwerer Edelstahlkörper
- \* Massives Innenwerk für noch mehr Sicherheit
- \* Anbohr- und ziehgeschützter Zylinder



Art.-Nr.	Ausführung	VE	€ HTVA /St.
1.2312.350498	26/70	1	39,48 €

Art.-Nr.	Ausführung	VE	€ HTVA /St.
1.2312.427336	70 mm - blau	1	23,17 €



### Vorhangschloss "Serie 85"

- \* Das Service-Schloss
- \* Körper aus massiven Messing
- \* extremer Korrosionsschutz
- \* Innenteile aus rostfreien Materialien



### Zahlenschloss "Serie 155"

- \* Stabiles Zinkdruckgehäuse mit Stahlbügel
- \* 155/40 Individuell einstellbar durch 4-stelligem Zahlencode



Art.-Nr.	Ausführung	VE	€ HTVA /St.
1.2312.308901	155/40	1	14,86 €

Art.-Nr.	Ausführung	VE	€ HTVA /St.
1.2312.023552	85/20	1	14,95 €
1.2312.023620	85/25	1	15,12 €
1.2312.023699	85/30	1	16,99 €
1.2312.023774	85/40	1	20,34 €
1.2312.023859	85/50	1	27,17 €
1.2312.090486	85/60	1	32,65 €
1.2312.090493	85/70	1	50,00 €



### Zahlenschloss "Serie 180IB"

- \* Gehäuse aus geschmiedetem Messing
- \* Individuell einstellbar durch 4-stelligem Zahlencode

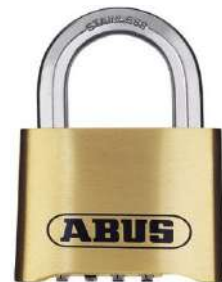

Art.-Nr.	Ausführung	VE	€ HTVA /St.
1.2312.321160	180IB/50	1	37,79 €



### Vorhangschloss "Serie 85"

- \* Das Service-Schloss
- \* Körper aus massiven Messing
- \* mit hohem Bügel
- \* extremer Korrosionsschutz



Art.-Nr.	Ausführung	VE	€ HTVA /St.
1.2312.024160	85/40 HB63	1	25,97 €





## Überfälle & Türschließer

## Türzylinder



KeyGarage 797 f. Wandmontage

- \* Sichere Aufbewahrung von Schlüsseln
- \* Individuell einstellbar durch 4-stelligem Zahlencode



Art.-Nr.	Ausführung	VE	€ HTVA /St.
1.2312.463310	787	1	49,02 €



Überfälle "Serie 200"  
gehärtete Stahl-Öse - Korrosionsschutz  
verdeckte Schrauben

Art.-Nr.	Abmessung	VE	€ HTVA /St.
1.2312.321184	L:115 x B:47 mm	1	9,24 €



Türschließer AC7224 "  
einstellbare Schließgeschwindigkeit  
Geeignet für ein Türgewicht von 40 bis 80 kg  
Maximale Türbreite 850 bis 1100 mm

Art.-Nr.	Abmessung	VE	€ HTVA /St.
1.2312.791086	233 x 44 mm silber	1	146,84 €



Tür Halbzylinder "EC550"  
Für Haus-Eingangstüren oder Wohnungs-Abschlusstüren  
mit Not- und Gefahrenfunktion - inkl. 3 Schlüssel

Art.-Nr.	Abmessung	VE	€ HTVA /St.
1.2312.436895	10/30	1	20,76 €



Tür Profilzylinder "EC550"  
Für Haus-Eingangstüren oder Wohnungs-Abschlusstüren  
mit Not- und Gefahrenfunktion - inkl. 3 Schlüssel

Art.-Nr.	Abmessung	VE	€ HTVA /St.
1.2312.434938	30/30	1	26,16 €
1.2312.434945	30/35	1	30,84 €
1.2312.434969	30/40	1	35,76 €
1.2312.436369	30/45	1	45,35 €
1.2312.436376	30/50	1	45,35 €
1.2312.436420	35/35	1	45,35 €
1.2312.436437	35/40	1	45,35 €
1.2312.436444	35/45	1	54,94 €
1.2312.436451	35/50	1	54,94 €
1.2312.436505	40/40	1	45,35 €
1.2312.436512	40/45	1	54,94 €
1.2312.436529	40/50	1	54,94 €
1.2312.436628	45/45	1	64,54 €
1.2312.436635	45/50	1	64,54 €
1.2312.436673	50/50	1	64,54 €





## Tür - Schutzbeschläge



\* Nockenabstände variabel  
auf die meisten gängigen  
Bohrbilder einstellbar

\* Abstand 92 mm  
Vierkantstift: 8 mm



Tür - Schmalrahmenschutzbeschlag "SRG92"  
mit Wechselgarnitur  
in F1 - naturfarbig eloxiert

Art.-Nr.	Abmessung	VE	€ HTVA /St.
1.2312.269639	92 mm / 8mm	1	101,04 €



\* Nockenabstände variabel  
auf die meisten gängigen  
Bohrbilder einstellbar

\* Abstand 92 mm  
Vierkantstift: 8 mm



Tür - Schmalrahmenschutzbeschlag "SRG92"  
mit beidseitig Drücker  
in F1 - naturfarbig eloxiert

Art.-Nr.	Abmessung	VE	€ HTVA /St.
1.2312.269646	92 mm / 8mm	1	55,56 €



\* Entspricht DIN 18 273  
vom MPA überwacht  
\* Stahlkern im  
Kunststoffdrücker  
\* Geeignet für Türstärken  
40 - 66 mm



Beschlag für Feuerschutztüren  
mit beidseitig Drücker  
Abdeckschild aus hochwertigem Kunststoff

Art.-Nr.	Abmessung	VE	€ HTVA /St.
1.2312.279775	nach DIN 18 273	1	21,53 €

## Einsteckschlösser

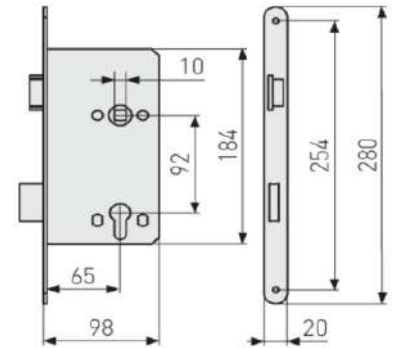

Einsteckschloss " ESHT PZ " für Haustüren  
Dornmaß: 65mm x Entfernung: 92mm  
Stulp 20 x 280 mm rund silber - für Profilzylinder  
Riegel und Falle aus Metall

Art.-Nr.	Ausführung	VE	€ HTVA /St.
1.2312.617423	rechts	1	39,31 €
1.2312.617379	links	1	39,31 €

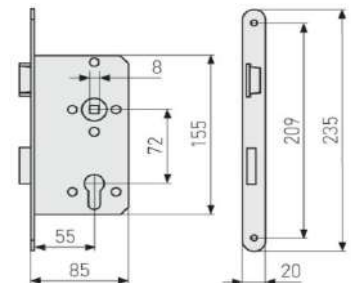

Einsteckschloss " ES PZ2 " für Wohnungsabschlusstüren  
Dornmaß: 55mm x Entfernung: 72mm  
Stulp 20 x 235mm rund silber - für Profilzylinder  
Riegel und Falle aus Metall

Art.-Nr.	Ausführung	VE	€ HTVA /St.
1.2312.617164	rechts	1	20,24 €
1.2312.617157	links	1	20,24 €

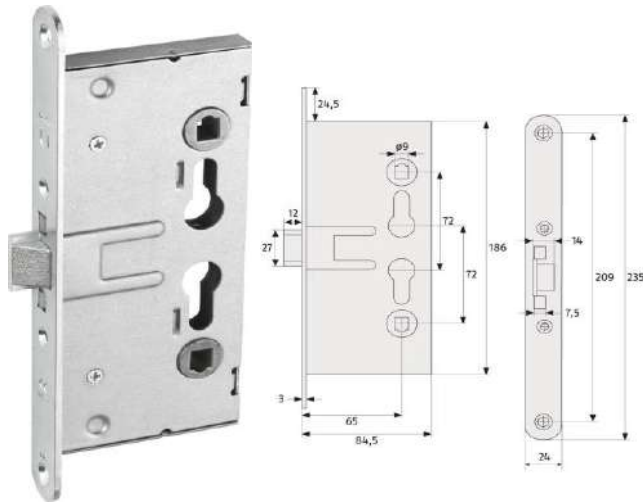

**Einsteckschloss " EFS 65 " für Feuerschutztüren**  
Dornmaß: 65mm x Entfernung: 72mm  
Stulp 24mm rund - für Profilzylinder  
Riegel und Falle aus Metall

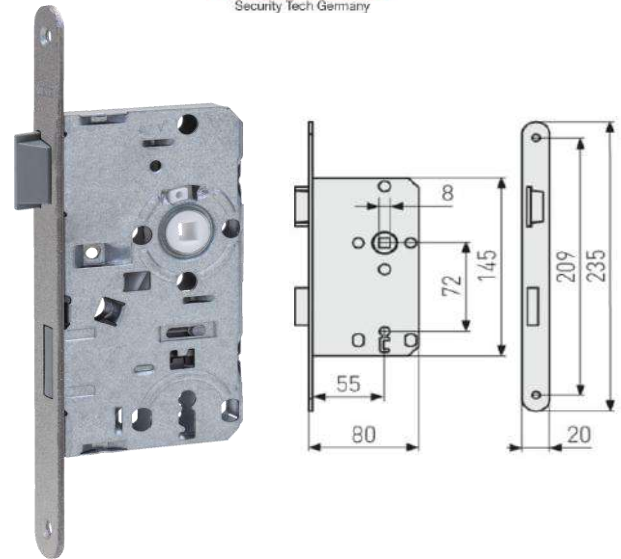

**Einsteckschloss " ES BB R " für Zimmertüren**  
Dornmaß: 55mm x Entfernung: 72mm  
Stulp 20 x 235 mm rund silber - für Bundbartschlüssel  
Riegel und Falle aus Kunststoff

Art.-Nr.	Ausführung	VE	€ HTVA /St.
1.2312.215117	rechts & links	1	33,70 €

Art.-Nr.	Ausführung	VE	€ HTVA /St.
1.2312.616624	rechts	1	12,64 €
1.2312.616655	links	1	12,64 €

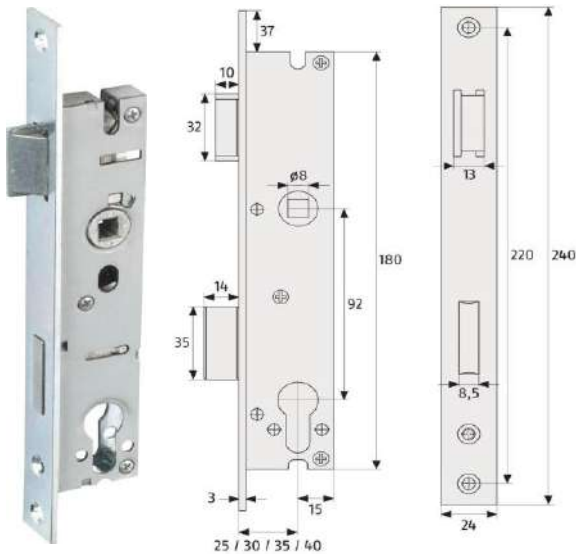

**Rohrrahmenschloss " ESR PZ "**  
Dornmaß: 25-40mm x Entfernung: 92mm  
Stulp 24mm kantig verzinkt - für Profilzylinder  
Riegel und Falle aus Metall

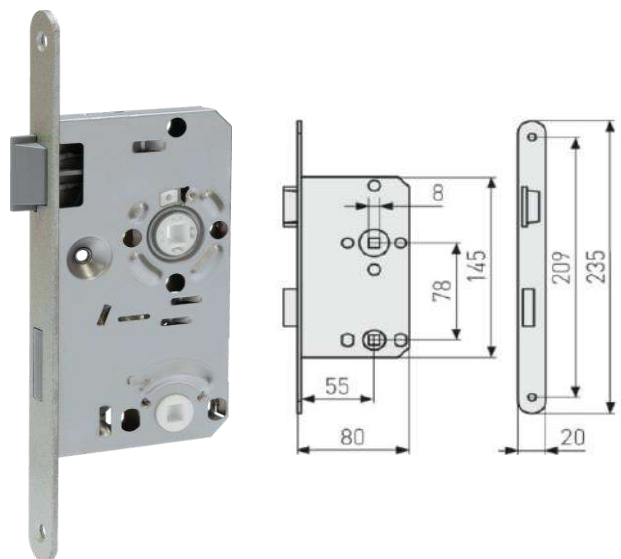

**Einsteckschloss " ES WC " für Bad/WC**  
Dornmaß: 55mm x Entfernung: 78mm  
Stulp 20 x 235 mm rund silber  
Riegel und Falle aus Kunststoff

Art.-Nr.	Ausführung	VE	€ HTVA /St.
1.2312.246036	Dornmaß: 25mm R+L	1	39,55 €
1.2312.246043	Dornmaß: 30mm R+L	1	39,55 €
1.2312.246050	Dornmaß: 35mm R+L	1	39,55 €
1.2312.889844	Dornmaß: 40mm R+L	1	51,48 €

Art.-Nr.	Ausführung	VE	€ HTVA /St.
1.2312.617805	rechts	1	14,51 €
1.2312.617782	links	1	14,51 €



## Schließbleche

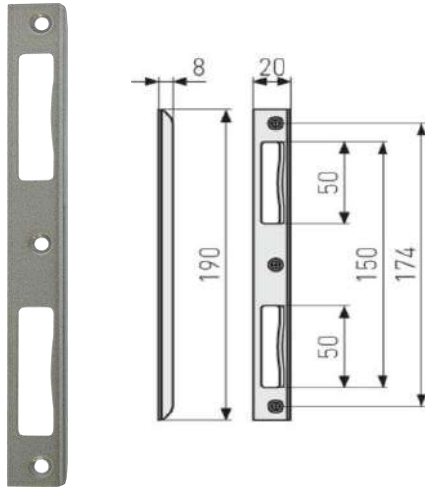

Schließblech für Haustüren " WSBHT190 "  
Stahl - Schließblech  
Hammerschlag gold

Art.-Nr.	Ausführung	VE	€ HTVA /St.
1.2312.621819	WSBHT190	1	5,38 €

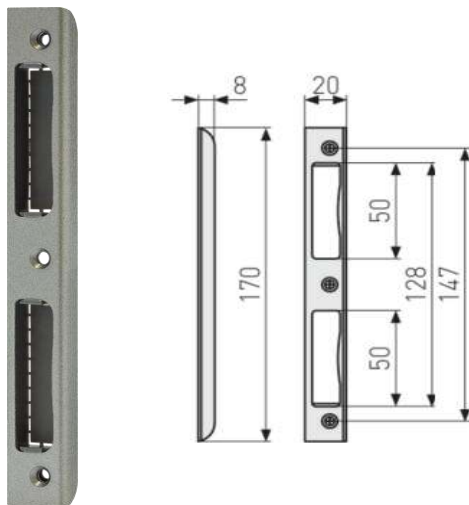

Schließblech für Innen- und Korridortüren " WSB 170 "  
Stahl - Schließblech mit Kunststoffeinlage  
silberfarbig

Art.-Nr.	Ausführung	VE	€ HTVA /St.
1.2312.889882	WSB 170	1	5,38 €

## Brandschutz - Melder



Rauchwarnmelder "RWM150" Empfohlen für  
Schlaf und Wohnräume sowie Kinderzimmer + Flure  
10 Jahre Batterie-Lebensdauer ( 3V Lithiumbatterie )

Art.-Nr.	Ausführung	VE	€ HTVA /St.
1.2312.372421	RWM150	1	38,61 €



"Magnetolink 8000" mit speziellem Bajonetverschluss  
Befestigungsset für Abus Rauchwarnmelder ohne Bohren  
schnelle und saubere Montage

Art.-Nr.	Ausführung	VE	€ HTVA /St.
1.2312.774508	Magnetolink 8000	1	5,94 €



Kohlenmonoxid-Warnmelder "COWM510"  
Display mit Anzeige der CO-Konzentration  
Erfassungsbereich: bis 60 m<sup>2</sup> - 10 Jahre Sensor-Lebensdauer

Art.-Nr.	Ausführung	VE	€ HTVA /St.
1.2312.891649	COWM510	1	82,84 €





## Räder & Rollen

**BS ROLLEN®**  
we are moving everything

**Kastenrolle, Gehäuse aus Stahlblech, verzinkt chromatiert  
Rad aus Gummi, Befestigung mit Anschraubplatte**

Art.-Nr.	Rad-Ø x Bauhöhe x Tragfähigkeit	€ HTVA /St.
1.2319.066734	30 mm x 33 mm x 35 kg	1,80 €
1.2319.066741	50 mm x 51 mm x 50 kg	4,20 €

**BS ROLLEN®**  
we are moving everything

**Bockrolle Gehäuse aus Stahlblech, verzinkt-chromatiert  
zweireihiger Kugelkranz im Gabelkopf. KUGELLAGER  
Gummibereifung auf Kunststofffelge mit Anschraubplatte**

Art.-Nr.	Rad x Bauhöhe x Tragfähigkeit x Platte	€ HTVA /St.
1.2319.114152	50mm x 73mm x 40kg x 54x54mm	4,25 €
1.2319.114169	75mm x 103mm x 50kg x 60x60mm	7,75 €
1.2319.012120	100mm x 137mm x 80kg x 95x70mm	15,10 €

**BS ROLLEN®**  
we are moving everything

**Lenkrolle Gehäuse aus Stahlblech, verzinkt-chromatiert  
zweireihiger Kugelkranz im Gabelkopf. KUGELLAGER  
Gummibereifung auf Kunststofffelge mit Anschraubplatte**

Art.-Nr.	Rad x Bauhöhe x Tragfähigkeit x Platte	€ HTVA /St.
1.2319.114114	50mm x 73mm x 50kg x 54x54mm	5,25 €
1.2319.114121	75mm x 103mm x 60kg x 60x60mm	8,70 €
1.2319.003401	100mm x 137mm x 80kg x 95x70mm	17,20 €

**BS ROLLEN®**  
we are moving everything

**Lenkrolle m.Feststeller Gehäuse aus Stahlblech, verzinkt.  
zweireihiger Kugelkranz im Gabelkopf. KUGELLAGER  
Gummibereifung auf Kunststofffelge mit Anschraubplatte**

Art.-Nr.	Rad x Bauhöhe x Tragfähigkeit x Platte	€ HTVA /St.
1.2319.114138	50mm x 73mm x 50kg x 54x54mm	6,75 €
1.2319.114145	75mm x 103mm x 60kg x 60x60mm	10,75 €
1.2319.003647	100mm x 137mm x 80kg x 95x70mm	21,60 €

**BS ROLLEN®**  
we are moving everything

**Lenkrolle Gehäuse aus Stahlblech, verzinkt-chromatiert  
zweireihiger Kugelkranz im Gabelkopf. KUGELLAGER  
Gummibereifung auf Kunststofffelge mit Rückenloch**

Art.-Nr.	Rad x Bauhöhe x Tragfähigkeit x Loch	€ HTVA /St.
1.2319.114831	50mm x 73mm x 50kg x 10,2 mm	4,95 €
1.2319.114848	75mm x 103mm x 60kg x 10,2 mm	8,50 €

**BS ROLLEN®**  
we are moving everything

**Lenkrolle m.Feststeller Gehäuse aus Stahlblech, verzinkt.  
zweireihiger Kugelkranz im Gabelkopf. KUGELLAGER  
Gummibereifung auf Kunststofffelge mit Rückenloch**

Art.-Nr.	Rad x Bauhöhe x Tragfähigkeit x Loch	€ HTVA /St.
1.2319.114855	50mm x 73mm x 50kg x 10,2 mm	6,45 €
1.2319.114862	75mm x 103mm x 60kg x 10,2 mm	10,50 €



**BS ROLLEN®**  
we are moving everything



**Bockrolle Gehäuse aus stabilem Stahlblech, verzinkt.  
Vollgummireifen (schwarz) · Rad mit Rollenlager.  
Nabenrohr im Rad. Stahlblechfelge m.Metall-Fadenschutz**

**BS ROLLEN®**  
we are moving everything



**Ersatzrad Rad mit Stahlblechfelge, verzinkt-chromatiert  
ohne Metall-Fadenschutz. Vollgummireifen (schwarz)  
Rad mit Rollenlager**

Art.-Nr.	Rad x Bauhöhe x Tragfähigkeit x Platte	€ HTVA /St.
1.2319.058241	80mm x 105mm x 50kg x 104x80mm	7,45 €
1.2319.058258	100mm x 128mm x 70kg x 104x80mm	9,00 €
1.2319.058265	125mm x 155mm x 100kg x 105x80mm	11,75 €
1.2319.058272	160mm x 195mm x 135kg x 135x110mm	22,00 €
1.2319.058289	200mm x 235mm x 205kg x 135x110mm	28,95 €

Art.-Nr.	Rad x Achse-Ø x Tragkraft x Nabenlän.	€ HTVA /St.
1.2319.000349	80mm x 12mm x 50kg x 40mm	4,02 €
1.2319.000356	100mm x 12mm x 70kg x 40mm	4,35 €
1.2319.000363	125mm x 15mm x 100kg x 50mm	6,60 €
1.2319.000387	160mm x 20mm x 135kg x 60mm	13,14 €
1.2319.000400	200mm x 20mm x 205kg x 60mm	15,10 €

**BS ROLLEN®**  
we are moving everything



**Lenkrolle Gehäuse aus stabilem Stahlblech, verzinkt.  
zweireihiger Kugelkranz und Dichtungsring im Gabelkopf  
Vollgummireifen (schwarz) · Mit Rollenlager und Platte**

Art.-Nr.	Rad x Bauhöhe x Tragfähigkeit x Platte	€ HTVA /St.
1.2319.058197	80mm x 105mm x 50kg x 104x80mm	8,90 €
1.2319.058203	100mm x 128mm x 70kg x 104x80mm	10,45 €
1.2319.058210	125mm x 155mm x 100kg x 105x80mm	13,50 €
1.2319.058227	160mm x 195mm x 135kg x 135x110mm	26,00 €
1.2319.058234	200mm x 235mm x 205kg x 135x110mm	32,50 €

**BS ROLLEN®**  
we are moving everything



**Bockrolle mit stabilem Stahlblechgehäuse, verzinkt-  
chromatiert. Radachse verschraubt mit Rollenlager.  
Rad-Ø 58 mm mit Gleitlager. Rad aus Kunststoff, weiß,  
korrosionsunempfindlich beständig gegen Benzin,  
Diesel, Öle sowie pflanzliche und tierische Fette**

Art.-Nr.	Rad x Bauhöhe x Tragfähigkeit x Platte	€ HTVA /St.
1.2319.005542	100mm x 128mm x 125kg x 104x80mm	9,75 €
1.2319.012564	125mm x 155mm x 175kg x 105x80mm	12,25 €
1.2319.003876	150mm x 190mm x 300kg x 135x110mm	26,95 €

**BS ROLLEN®**  
we are moving everything



**Lenkrolle m.Feststeller Gehäuse aus Stahlblech, verzinkt.  
zweireihiger Kugelkranz und Dichtungsring im Gabelkopf  
Vollgummireifen (schwarz) · Mit Rollenlager und Platte**

Art.-Nr.	Rad x Bauhöhe x Tragfähigkeit x Platte	€ HTVA /St.
1.2319.058296	80mm x 105mm x 50kg x 104x80mm	14,00 €
1.2319.058302	100mm x 128mm x 70kg x 104x80mm	17,10 €
1.2319.058319	125mm x 155mm x 100kg x 105x80mm	19,90 €
1.2319.058326	160mm x 195mm x 135kg x 135x110mm	41,00 €
1.2319.058333	200mm x 235mm x 205kg x 135x110mm	43,95 €

**BS ROLLEN®**  
we are moving everything



**Lenkrolle mit stabilem Stahlblechgehäuse, verzinkt-  
chromatiert. mit zweireihigem Kugelkranz im Gabelkopf  
Rad-Ø 58 mm mit einreihigem Kugelkranz. Rad aus  
Kunststoff weiß, korrosionsunempfindlich beständig  
gegen Benzin, Diesel, Öle + pflanzliche + tierische Fette**

Art.-Nr.	Rad x Bauhöhe x Tragfähigkeit x Platte	€ HTVA /St.
1.2319.005559	100mm x 128mm x 125kg x 104x80mm	12,25 €
1.2319.009328	125mm x 155mm x 175kg x 105x80mm	14,00 €
1.2319.001087	150mm x 190mm x 300kg x 135x110mm	26,75 €



**BS ROLLEN®**  
we are moving everything



Lenkrolle m.Feststeller mit stabilem Stahlblechgehäuse, verzinkt. mit zweireihigem Kugelkranz im Gabelkopf Rad-Ø 58 mm mit einreihigem Kugelkranz. Rad aus Kunststoff weiß, korrosionsunempfindlich beständig gegen Benzin, Diesel, Öle + pflanzliche + tierische Fette

**BS ROLLEN®**  
we are moving everything



Transportroller aus verleimten Multiplex-Sperrholz 350kg Mit zusätzlicher genoppter Rutsch-Schutzbeschlag

Art.-Nr.	Ausführung	€ HTVA /St.
1.2319.014674	Rad-Ø 100mm - Platte: 300x600mm	50,43 €

Art.-Nr.	Rad x Bauhöhe x Tragfähigkeit x Platte	€ HTVA /St.
1.2319.024710	100mm x 128mm x 125kg x 104x80mm	18,50 €
1.2319.012557	125mm x 155mm x 175kg x 105x80mm	23,35 €
1.2319.002169	150mm x 190mm x 300kg x 135x110mm	41,95 €

**BS ROLLEN®**  
we are moving everything



Alzweckroller aus MDF-beschichtet - Tragkraft: 200kg mit thermoplastischen Rollen, grau

Art.-Nr.	Ausführung	€ HTVA /St.
1.2319.124755	Rad-Ø 75mm - Platte: 290x580mm	29,83 €

**BS ROLLEN®**  
we are moving everything



Polyurethanrad Rad, pannensicher mit Polyurethanreifen und Stahlblechfelge alusilber pulverbeschichtet. Mit Rollenlager + Nabenlänge von 75mm und Stollenprofil

Art.-Nr.	Rad-Ø x Achse-Ø x Tragfähigkeit	€ HTVA /St.
1.2319.106744	260mm x 20mm x 160kg	50,43 €

**BS ROLLEN®**  
we are moving everything



Polyurethanrad Rad, pannensicher mit Polyurethanreifen und Kunststoff - Felge. Rad mit Rollenlager und einer Nabenlänge von 75mm mit einem Rillenprofil

Art.-Nr.	Rad-Ø x Achse-Ø x Tragfähigkeit	€ HTVA /St.
1.2319.102876	400mm x 20mm x 200kg	76,07 €

Achszubehör

Ersatz - Luftschlauch



Stellringe für Achse



Art.-Nr.	Ausführung	€ HTVA /VE
1.2111.930936	Ersatz - Schlauch zu Luftrad Ø260	6,80 €
1.2111.930943	Ersatz - Schlauch zu Luftrad Ø400	8,50 €
1.2111.925857	Achszubehör Ø20 x 3,75 x 76 mm	4,83 €
1.2111.925994	Achszubehör Ø20 x 3,75 x 100 mm	8,03 €
1.2111.927349	Achszubehör Ø20 x 3,75 x 130 mm	9,05 €
1.2111.928988	Stellringe für Achse Ø20mm	11,10 €





# ERCALUX

+352 26 91 08 66

info@ercalux.com

Z.A.C. Giallewee 10  
L-9749 Fischbach/Clervaux

[www.ercalux.com](http://www.ercalux.com)





## Werkstattbedarf

(2)

TECWERK

(1)

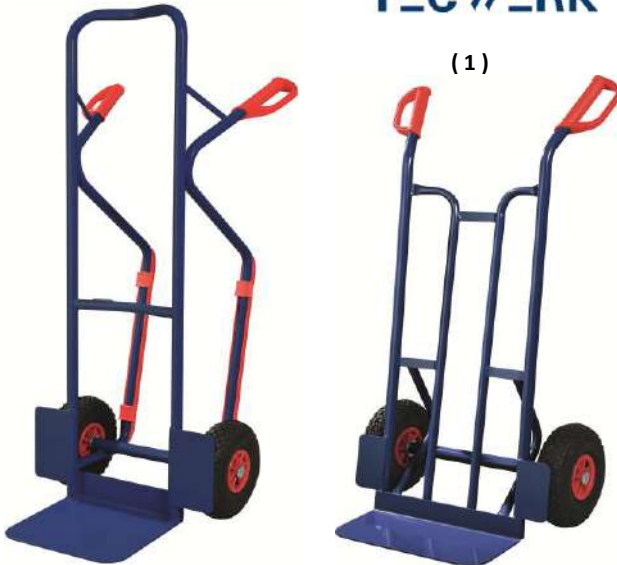

Sack-, Stapelkarre in geschweißter Stahlkonstruktion, pulverbeschichtet in RAL 5003 mit Luftbereifung.



Iller Holz - Arbeitsbock H:90xB:65cm \*AKTION\*  
Tragfähigkeit: 150kg

Art.-Nr.	Breite x Höhe	€ HTVA /St.
1.3209.1020	B: 650 x H:900 mm	76,07 €

Art.-Nr.	Ausführung	€ HTVA /St.
2000443049	Traglast: 250kg - Schaufelgröße: 40x17cm	121,38 €
2000443059	Traglast: 300kg - Schaufelgröße: 32x25cm	168,30 €



Petry Aluminium Arbeitsbock Höhe: 80 cm  
mit rutschfesten Fußkappen & max.Belastung von 150kg



Petry Stufenstehtleiter aus Aluminium  
einseitig begehbar · mit Ablageschale

Art.-Nr.	Stufen - Plattform x Gesamthöhe	€ HTVA /St.
1.3159.THE103	3-Stufen - Höhen: 72 x 133 cm	107,00 €
1.3159.THE104	4-Stufen - Höhen: 98 x 159 cm	116,00 €
1.3159.THE105	5-Stufen - Höhen: 124 x 185 cm	126,00 €

Art.-Nr.	Ausführung	€ HTVA /St.
1.3159.ASS	Tragfläche B: 10 cm x L:80 cm	93,16 €





## Leitern & Treppenleitern



Munk Multifunktions - Teleskopleiter 4-teilig ohne Traverse

Art.-Nr.	Leiterhöhe offen - geschlossen	€ HTVA /St.
1.3159.MLA403	4x3 Sprossen - 1,95 - 3,10 M	285,00 €
1.3159.MLA404	4x4 Sprossen - 2,50 - 4,20 M	357,00 €
1.3159.MLA405	4x5 Sprossen - 3,05 - 5,30 M	407,00 €
1.3159.MLA406	4x6 Sprossen - 3,60 - 6,40 M	438,00 €



Petry Mehrzweckleiter mit starken Holmen ( 73mm )  
einsetzbar als Anlege-, Steh- oder Schiebeleiter  
komplett aus Aluminium - "made in Belgium"  
(1) als 2-teilige Leiter - (2) als 3-teilige Leiter

Art.-Nr.	Sprossen - Höhe geschl. x Offen	€ HTVA /St.
1.3159.RZV208	2x8 Stufen - Höhe: 200 x 325 cm	215,00 €
1.3159.RZV210	2x10 Stufen - Höhe: 250 x 425 cm	260,00 €
1.3159.RZV212	2x12 Stufen - Höhe: 300 x 525 cm	395,00 €

Art.-Nr.	Sprossen - Höhe geschl. x Offen	€ HTVA /St.
1.3159.RZV308	3x8 Stufen - Höhe: 200 x 450 cm	365,00 €
1.3159.RZV310	3x10 Stufen - Höhe: 250 x 600 cm	516,00 €
1.3159.RZV312	3x12 Stufen - Höhe: 300 x 750 cm	619,00 €



Petry Industrie - Treppenleiter "made in Belgium"  
komplett aus Aluminium - sehr stabile Ausführung  
Holme aus eloxiertem Aluminium

Art.-Nr.	Stufen - Plattform x Gesamthöhe	€ HTVA /St.
1.3159.TIOA103	3-Stufen - Höhen: 64 x 137 cm	145,00 €
1.3159.TIOA104	4-Stufen - Höhen: 87 x 161 cm	177,00 €
1.3159.TIOA105	5-Stufen - Höhen: 110 x 185 cm	208,00 €
1.3159.TIOA106	6-Stufen - Höhen: 133 x 211 cm	238,00 €
1.3159.TIOA107	7-Stufen - Höhen: 154 x 236 cm	276,00 €
1.3159.TIOA108	8-Stufen - Höhen: 177 x 261 cm	306,00 €

Art.-Nr.	Stufen - Plattformhöhe	€ HTVA /St.
1.3159.TIO202A	2x2 Stufen - Höhe : 47 cm	130,00 €
1.3159.TIO203A	2x3 Stufen - Höhe : 72 cm	167,00 €
1.3159.TIO204A	2x4 Stufen - Höhe : 97 cm	203,00 €
1.3159.TIO205A	2x5 Stufen - Höhe : 122 cm	240,00 €



Petry Fold - Fahrgerüst für den Hobby-Bereich  
aus Aluminium mit Brems-Lenkrollen Ø125 mm

Art.-Nr.	Länge x Breite x Höhe	VE	€ HTVA /St.
1.3159.1900-A	2000 x 750 x 196 mm	1	452,14 €





## Ladungssicherung



Ledent Gepäckspanner "Professional" für intensiven Gebrauch - verschiedene Ausführungen

Art.-Nr.	Ausführung	VE	€ HTVA /VE
1.3164.050321	Länge: 60cm / VE: 2 Stück	1	7,53 €
1.3164.050802	Länge: 80cm / VE: 2 Stück	1	7,83 €
1.3164.050857	Länge: 100cm / VE: 2 Stück	1	8,46 €



Dolezych Zurrgurt "DIN EN 12195-2" aus Polyester einteilig mit Klemmschloss - VE: 2Stück

Art.-Nr.	L x B / zulässige daN bei Umreifung	€ HTVA /St.
4000365000	3 Meter x 25 mm / 250 daN	8,25 €



Dolezych Zurrgurt "DIN EN 12195-2" aus Polyester einteilig mit Ratsche, Farbe: Grün

Art.-Nr.	L x B / zulässige daN bei Umreifung	€ HTVA /St.
4000365004	6 Meter x 35 mm / 2000 daN	16,25 €



Dolezych Zurrgurt "DIN EN 12195-2" aus Polyester zweiteilig mit Ratsche & Spitzhaken,

Art.-Nr.	LxB-zulässige daN=direkter Spannung	€ HTVA /St.
4000365045	6 Meter x 35 mm / 1000 daN	15,50 €



Dolezych Zurrgurt "DIN EN 12195-2" aus Polyester einteilig mit Ratsche

Art.-Nr.	L x B / zulässige daN bei Umreifung	€ HTVA /St.
4000365050	8 Meter x 50 mm / 5000 daN	22,95 €



Dolezych Zurrgurt "DIN EN 12195-2" aus Polyester zweiteilig mit Ratsche & Spitzhaken,

Art.-Nr.	LxB-zulässige daN=direkter Spannung	€ HTVA /St.
4000365056	8 Meter x 50 mm / 2500 daN	30,95 €



Dolezych Zurrgurt "DIN EN 12195-2" aus Polyester zweiteilig mit Langhebelratsche & Spitzhaken,

Art.-Nr.	LxB-zulässige daN=direkter Spannung	€ HTVA /St.
4000365065	8 Meter x 50 mm / 2500 daN	42,95 €



Dolezych Rundschlinge "DIN EN 1492-2" Polyesterfasern mit 7-facher Sicherheit, sichere Kontrollmöglichkeit durch Farbcodierung der Tragfähigkeit. Doppelmantel GS (geprüfte Sicherheit)

Art.-Nr.	Umfang-m x Nutzlänge-m x Bandbreite	€ HTVA /St.
4000365201	Umfang:3M x Nutzlänge:1,5M x B:30	9,95 €
4000365212	Violett Gerade: 1000kg x U-Form:2000kg	
4000365212	Umfang:4M x Nutzlänge:2,0M x B:30	16,25 €
4000365223	grün Gerade: 2000kg x U-Form:4000kg	
4000365223	gelb Umfang:6M x Nutzlänge:3,0M x B:37	30,95 €
	Gerade: 3000kg x U-Form:6000kg	



Dolezych Hebeband "DIN EN 1492-1" Polyesterband formstabilisiert und imprägniert mit 7-facher Sicherheit durch Farbcodierung der Tragfähigkeit mit 2 verstärkten Schlaufen - GS (geprüfte Sicherheit)

Art.-Nr.	Länge-m x Bandbreite	€ HTVA /St.
4000365400	Länge: 2,0 Meter x Bandbreite : 30	17,50 €
4000365422	Violett Gerade: 1000kg x U-Form:2000kg	
4000365422	Länge: 4,0 Meter x Bandbreite : 60	42,95 €
4000365431	grün Gerade: 2000kg x U-Form:4000kg	
4000365431	gelb Länge: 4,0 Meter x Bandbreite : 90	54,95 €
	Gerade: 3000kg x U-Form:6000kg	



**Dolezych**  
EINFACH SICHER

**Dolezych Antirutschmatte, verbessern den Gleitreibbeiwert, steigert die Sicherheit.**



**Feinmaschige Anhängernetze aus UV-beständigem, luftdurchlässigem PE-Monofil-Gewirke. Ringsum mit Randverstärkung und Messing-Ösen Ø 16mm im Abstand von ca. 50cm versehen. Einschließlich mit eingewebter Gummileine von Ø 6mm.**

Art.-Nr.	Ausführung	€ HTVA /VE
4000365074	10 Zuschnitte von 12x18cm x D:8mm	<b>8,50 €</b>
4000365071	Rolle von 5Meter x B: 25cm x D:8mm	<b>32,95 €</b>



**Dolezych**  
EINFACH SICHER

**Dolezych Kantenschutzwinkel Schenkellänge 90 x 90 mm schwarz mit Schlitz. Der ideale Kantenschutz für alle empfindlichen und zerbrechlichen Transportgüter. Für 50mm Zurrgurte, aus Polyethylen im 4er SET**

Art.-Nr.	Schenkel-L. x Breite	VE	€ HTVA /VE
4000365076	90x90mm x 140mm	4	<b>6,95 €</b>

Art.-Nr.	Ausführung	€ HTVA /St.
1.3198.5508724	( 1 ) - 2,00x3,00 m - 180 g/m <sup>2</sup>	<b>58,98 €</b>
1.3198.5509524	( 2 ) - 2,50x3,50 m - 180 g/m <sup>2</sup>	<b>76,07 €</b>
1.3198.5509624	( 3 ) - 2,50x4,00 m - 180 g/m <sup>2</sup>	<b>93,17 €</b>



**Ledent gedrehtes Polypropylenseil, orange**



Art.-Nr.	Ausführung	VE	€ HTVA /RI.
1.3164.090624	orange - Ø6mm x 20m	1	<b>6,72 €</b>
1.3164.090822	orange - Ø8mm x 20m	1	<b>11,31 €</b>

Art.-Nr.	Ausführung	€ HTVA /St.
1.3198.66204	Anhängerkhaken zum anschrauben	<b>8,08 €</b>
4000818823	( 4 ) Spannschlaufe mit Haken 140mm	<b>2,40 €</b>



**Ledent geflochten Polypropylenseil, weiss**

Art.-Nr.	Ausführung	VE	€ HTVA /RI.
1.3164.380428	weiß - Ø4mm x 20m	1	<b>6,60 €</b>
1.3164.000630	weiß - Ø6mm x 20m	1	<b>13,11 €</b>



**Gewebeplane Multi Tarp Standard, olivgrün Planen aus HDPE Bändchengewebe mit LDPE Beschichtung, robustes, flexibles wasserdichtes und gut zu verarbeitendes Material · die Plane ist UV-stabilisiert. mit Aluminiumösen · einzeln verpackt · Gewicht 100 g/m<sup>2</sup>**



**Ledent geflochtenes Polypropylen - Mehrzweckseil**

Art.-Nr.	Ausführung	VE	€ HTVA /St.
2000227100	2,0 x 3,0 Meter	1	<b>6,25 €</b>
2000227101	3,0 x 4,0 Meter	1	<b>12,50 €</b>
2000227103	4,0 x 5,0 Meter	1	<b>20,95 €</b>
2000227104	6,0 x 8,0 Meter	1	<b>49,95 €</b>
2000227108	8,0 x 10,0 Meter	1	<b>82,95 €</b>

Art.-Nr.	Ausführung	VE	€ HTVA /RI.
1.3164.038268	blau - Ø12mm x 20m	1	<b>47,55 €</b>





## Regale & Koffersysteme

### SCHULTE

Wir regalen das.

Grundregal



Anbauregal



Schulte "Multiplus150" Grund- oder Anbauregal mit 4Fachböden und einer Tragkraft von 150kg/Boden galv.verzinkt mit Kreuzstrebe - verschiedene Ausführungen

Art.-Nr.	Ausführung	VE	€ HTVA /VE
1.4302.12740-4	Grundregal T:400mm	1	170,09 €
1.4302.12745-4	Anbauregal T:400 mm	1	127,35 €
1.4302.12750-4	Grundregal T:500mm	1	195,73 €
1.4302.12755-4	Anbauregal T:500 mm	1	135,90 €
1.4302.12760-4	Grundregal T:600mm	1	212,82 €
1.4302.12765-4	Anbauregal T:600 mm	1	152,99 €

### SCHULTE

Wir regalen das.



Schulte "Multiplus150" Zusatz - Fachböden mit 2Stück gepackt und einer Tragkraft von 150kg/Boden galv.verzinkt, verschiedene Ausführungen

Art.-Nr.	Ausführung	VE	€ HTVA /VE
1.4302.12759	Fachboden T:400mm	2	41,88 €
1.4302.12758	Fachboden T:500mm	2	46,11 €
1.4302.12758-60	Fachboden T:600mm	2	50,43 €



Stanley Leder- Gürteltaschen & Hammerhalter

Art.-Nr.	Ausführung	VE	€ HTVA /St.
1.3133.801136	(1) Werkzeuggürtel 6Taschen	1	58,85 €
1.3133.801143	(2) Werkzeugtasche 3Taschen	1	40,76 €
1.3133.801174	(3) Hammerhalter	1	10,21 €



Stanley FATMAX Werkzeugtasche mit wasserdichtem Boden aus robustem Kunststoff - Tragkraft bis 25 kg

Art.-Nr.	Ausführung	VE	€ HTVA /St.
1.3133.939518	480 x 345 x 200 mm	1	54,95 €

### STANLEY



Stanley FATMAX Werkzeugkoffer Staub-Wasserdicht aus Polypropylen - verschiedene Abmessungen

Art.-Nr.	Abmessungen	VE	€ HTVA /St.
4000807010	590x275x305 mm	1	58,95 €
4000871313	710x308x285 mm	1	74,95 €





4000 871 428

Raaco Sortimentskasten aus schlagfestem Polypropylen, transparenter Deckel. Unterteil dunkelblau mit festen Fächern

Art.-Nr.	Fächer x Abmessung	€ HTVA /St.
4000871427	9 Fächer - B:240 x T:195 x H:43 mm	8,25 €
4000871430	18 Fächer - B:240 x T:195 x H:43 mm	8,25 €
4000871428	15 Fächer - B:338 x T:261 x H:57 mm	14,95 €
4000871431	32 Fächer - B:338 x T:261 x H:57 mm	14,95 €



2.2000871531 - auf 1 Ebene



2.2000871532 - auf 2 Ebenen



Sortimentskasten aus Stahlblech - Schaumstoff im Deckel mit Sicherheitsverschluss, herausnehmbare Einsatzboxen

Art.-Nr.	Ausführung	€ HTVA /St.
2000871531	438 x 342 x 70mm inkl. 23 Einsatzdosen	39,95 €
2000871532	438 x 342 x 92mm inkl. 32 Einsatzdosen	53,95 €



Raaco Sortimentskasten aus schlagfestem Polypropylen, transparenter Deckel. Unterteil dunkelblau mit 21 mitgelieferten Trennwände welche nach Bedarf unterteilt werden können, max. 25Fächer möglich

Art.-Nr.	Abmessung	€ HTVA /St.
4000871435	B:312 x T:238 x H:51 mm	10,50 €
4000871436	B:388 x T:290 x H:61 mm	14,95 €



Einsatzboxen für Sortimentskasten und Kleinteilekoffer aus hochschlagfestem Kunststoff

Art.-Nr.	Ausführung	VE	€ HTVA /St.
1.3132.456300	45/1 rot - 54 x 54 x 45 mm	1	0,56 €
1.3132.456301	45/2 gelb - 54 x 108 x 45 mm	1	0,73 €
1.3132.456302	45/3 blau - 108 x 108 x 45 mm	1	1,07 €
1.3132.456303	45/4 grün - 108 x 162 x 45 mm	1	1,50 €
1.3132.456305	63/1 rot - 54 x 54 x 63 mm	1	0,56 €
1.3132.456306	63/2 gelb - 54 x 108 x 63 mm	1	0,73 €
1.3132.456307	63/3 blau - 108 x 108 x 63 mm	1	1,28 €
1.3132.456308	63/4 grün - 108 x 162 x 63 mm	1	1,71 €
1.3132.456309	63/5 grau - 108 x 216 x 63 mm	1	2,47 €



Tecwerk Werkzeugtragekasten m.Stahlblech-Tragegriff aus Kunststoff, mit 2 Fächer

Art.-Nr.	Ausführung	VE	€ HTVA /St.
2000871304	B:420 x T:250 x H: 120 mm	1	8,95 €



## LA-KA-PE



**LA-KA-PE Transportstapelbehälter blau, aus Polypropylen (PP) Lebensmittelrecht, zum Transportieren, Lagern, Sortieren usw. ab H:210mm mit Durchfassgriff**



**Sichtlagerkasten aus hochschlagfestem Polyethylen stabile, stapelbare Mehrzweckkästen, hohe Tragfähigkeit**

Art.-Nr.	Abmessung	€ HTVA /St.
9000453818	MK5 blau - L:160 x B:100 x H:75 mm	1,50 €
9000453812	MK4 blau - L:230 x B:150 x H:130 mm	2,95 €
9000453830	MK3Z blau - L:350 x B:210 x H:140 mm	6,25 €
9000453800	MK2 blau - L:500 x B:310 x H:200 mm	11,95 €

Art.-Nr.	Abmessung ( Außenmaße )	VE	€ HTVA /St.
9000449366	300 x 200 x 145 mm	1	9,25 €
9000448141	400 x 300 x 210 mm	1	13,25 €
9000448146	400 x 300 x 320 mm	1	17,25 €
9000448156	600 x 400 x 320 mm	1	29,95 €

**LA-KA-PE Deckel für Transportstapelbehälter mit Schiebeverschluss - Farbe schwarz**

Art.-Nr.	Abmessung ( Außenmaße )	VE	€ HTVA /VE
9000449397	für Behälter 300 x 200 mm	4	15,95 €
9000449398	für Behälter 400 x 300 mm	4	24,95 €
9000449399	für Behälter 600 x 400 mm	4	46,95 €







## Kabel & Kabeltrommel und Zub.



IP20



Kabeltrommel mit ergonomischen Handgriff  
aus Spezialkunststoff auf verzinktem Tragegestell  
H05VV-F - 4 x Schutzkontaktsteckdosen  
Zum Einsatz in trckener Umgebung

Art.-Nr.	Ausführung	VE	€ HTVA /St.
4000873363	3 x 1,5 mm <sup>2</sup> - 25 Meter	1	56,95 €
4000873364	3 x 1,5 mm <sup>2</sup> - 50 Meter	1	91,95 €



IP20



Kabeltrommel Trommelkörper aus rostgeschütztem,  
verzinktem Stahlblech, stabiles Tragegestell, innovativer  
Tragegriff "cabelpilot" für perfekte Kabelführung  
H07RN-F mit 3 x spritzwassergeschützte  
Schutzkontakt-Steckdosen 230 V  
Zum ständigen Einsatz im Freien

Art.-Nr.	Ausführung	VE	€ HTVA /St.
4000873394	3 x 2,5 mm <sup>2</sup> - 25 Meter	1	115,00 €
4000873393	3 x 1,5 mm <sup>2</sup> - 40 Meter	1	99,95 €



Kabeltrommel aus verzinktem Stahlblech  
besonders standfester und stabiler Stahlrohrrahmen  
Tragegriff "cabelpilot" für perfekte Kabelführung  
N05V3V3-F3 - mit 3 x spritzwassergeschützte  
Schutzkontakt-Steckdosen  
Für die kurzfristige Verwendung im Freien

Art.-Nr.	Ausführung	VE	€ HTVA /St.
4000873397	3 x 1,5 mm <sup>2</sup> - 25 Meter	1	76,95 €



Garant IP44 Gewerbe-/Baustellen-Kabeltrommel  
Die Kabeltrommel eignet sich ideal für den Baustelleneinsatz  
Drehgriff für komfortables Aufrollen Schutzart IP44 Kabellänge  
40m Kabelbezeichnung H07RN-F 3G2,5 Kabelqualität  
Gummi-Neopren Kabelfarbe.  
Schutzkontakt-Steckdosen mt Deckel 230 V

Art.-Nr.	Ausführung	VE	€ HTVA /St.
1.4518.1233120	3 x 2,5 mm <sup>2</sup> - 40 Meter	1	152,99 €





Drehstrom-Kabeltrommel aus Spezialkunststoff, stabiles verzinktes Tragegestell. Innovativer Tragegriff "cabelpilot" für perfekte Kabelführung. H07RN-F mit 2 x spritzwassergeschützte Schutzkontakt-Steckdosen und 1 x CEE-Stecker 400V / 16A  
**Zum ständigen Einsatz im Freien**

Art.-Nr.	Ausführung	VE	€ HTVA /St.
8000337368	5 x 2,5 mm <sup>2</sup> - 20 Meter	1	185,00 €



Brennenstuhl Gummi-Stromverteiler - Ideal für den Baustelleneinsatz oder den ständigen Einsatz im Freien.  
pinKabel: H07RN-F 5G1,5 Stecker: CEE 400 V/16 A 5-polig/-pin  
Steckdosen 3x CEE 400 V/16 A 5-polig/-pin, 3x 230 V/16 A

Art.-Nr.	Ausführung	VE	€ HTVA /St.
8000337885	400V/16 A 3xCEE400V+3x230V	1	89,95 €



## IP44



Schutzkontaktverlängerung Gummistecker/Kupplung mit schwerer Gummischlauchleitung komplett mit geschraubtem und wiederanschließbarem Vollgummistecker und Kupplung H07RN-F zur Verwendung im Innen- und Außenbereich

Art.-Nr.	Ausführung	VE	€ HTVA /St.
1.4515.LM40750	3 x 2,5 mm <sup>2</sup> - 10 Meter	1	33,33 €
1.4515.LM40765	3 x 2,5 mm <sup>2</sup> - 25 Meter	1	81,20 €



## IP44



Schutzkontaktverlängerung und Gummistecker mit Vollgummi 3-Wege-Kupplung mit schwerer Gummischlauchleitung, komplett mit Vollgummistecker und Kupplung mit selbstschließenden Feder H07RN-F zur Verwendung im Innen- und Außenbereich

Art.-Nr.	Ausführung	VE	€ HTVA /St.
1.4515.LM48310	3 x 1,5 mm <sup>2</sup> - 10 Meter	1	84,62 €



## IP44



Kabeltrommel mit komfortabler Kabelaufrollautomatik Gehäuse aus hochwertigem schlagzähem Kunststoff Gestell kunststoffbeschichtet, schwenkbar bis 180° H07RN-F mit Schutzkontakt-Steckdose mit Kinderschutz Durch den mitgelieferten Bügel ist eine Wandbefestigung möglich - **Zum ständigen Einsatz im Freien**

Art.-Nr.	Ausführung	VE	€ HTVA /St.
1.4518.1241000300	3 x 1,5 mm <sup>2</sup> - 16 + 2 Meter	1	118,80 €



## IP44



CEE-Verlängerung IP44 16 / 32A 400V mit Phasenwender mit schwerer Gummischlauchleitung und Industriesteckvorrichtungen nach IEC 60309, VDE 0285-525-2-21 · CEE-Stecker und -Kupplung 5-polig · 400 V · spritzwassergeschützt (IP44) H07RN-F - zur Verwendung im Innen- und Außenbereich

Art.-Nr.	Ausführung	VE	€ HTVA /St.
4000873925	16A - 5 x 2,5 mm <sup>2</sup> - 10 Meter	1	59,95 €
4000873928	16A - 5 x 2,5 mm <sup>2</sup> - 25 Meter	1	125,00 €
4000973930	32A - 5 x 4,0 mm <sup>2</sup> - 10 Meter	1	87,95 €
4000873932	32A - 5 x 4,0 mm <sup>2</sup> - 25 Meter	1	179,00 €

## IP44



2.4000873907



2.4000873908



Zu Adapter 4000873907 + 4000873908 : CEE-Adapter mit CEE-Stecker 5-polig nach CEE-Norm spritzwassergeschützt (IP44) gem. EN 60309 nur in Verbindung mit flexiblen Leitungen zu verwenden

Art.-Nr.	Ausführung	€ HTVA /St.
4000873907	CEE-Stecker 16A - CEE-Kupplung 32A	40,95 €
4000873908	CEE-Stecker 32A - CEE-Kupplung 16A	90,95 €



## IP44

3-fach Gummi-Kupplung mit Klappdeckel für den Baustellenbetrieb geeignet. zur Verwendung im Innen- und Außenbereich

Art.-Nr.	Ausführung	VE	€ HTVA /St.
1.4515.LM48300	230V - 50Hz	1	41,88 €



## IP44

Gummi-Kupplung mit Klappdeckel " Dual System " für den Baustellenbetrieb geeignet. zur Verwendung im Innen- und Außenbereich

Art.-Nr.	Ausführung	VE	€ HTVA /St.
1.4515.LM48455	230V - 50Hz	1	12,74 €



## IP44



Gummi-Stecker " Dual System " für den Baustellenbetrieb geeignet. zur Verwendung im Innen- und Außenbereich

Art.-Nr.	Ausführung	VE	€ HTVA /St.
1.4515.LM48585	230V - 50Hz	1	8,46 €

**MENNEKES**  
MY POWER CONNECTION



Mennekes CEE - Wand - Steckdose - 400V

Art.-Nr.	Ausführung	VE	€ HTVA /St.
1.4502.31	16 Ampere	1	15,30 €
1.4502.32	32 Ampere	1	19,62 €



## MENNEKES MY POWER CONNECTION



Mennekes CEE - Stecker - 400V

Art.-Nr.	Ausführung	VE	€ HTVA /St.
1.4502.13522	16 Ampere	1	13,15 €
1.4502.13523	32 Ampere	1	17,86 €

## MENNEKES MY POWER CONNECTION



Mennekes CEE - Phasenwender - 400V

Art.-Nr.	Ausführung	VE	€ HTVA /St.
1.4502.3319A	16 Ampere	1	47,78 €
1.4502.3322	32 Ampere	1	63,50 €

## MENNEKES MY POWER CONNECTION



Mennekes CEE - Kupplung - 400V

Art.-Nr.	Ausführung	VE	€ HTVA /St.
1.4502.14522	16 Ampere	1	16,20 €
1.4502.14523	32 Ampere	1	22,04 €

## Arbeitsleuchten



LuxPremium LED Akku Sensor Kopflampe " SL 401 A F "  
Wiederaufladbare LED Stirnlampe mit Sensor und Rotlicht  
(Outdoor Stirnlampe IP44 mit Infrarot Sensor zum berührungs-  
losen Einschalten, bis zu 50h Leuchtdauer, 400lm)

Art.-Nr.	Ausführung	VE	€ HTVA /St.
1.4518.1177310010	SL 401 A F	1	50,43 €



Scangrip® LED-Akku Arbeitsleuchte mit Ladestation  
High efficiency multi-LED design with 32 LEDs

Art.-Nr.	Ausführung	VE	€ HTVA /St.
4000873586	UNIFORM - 50 - 500lm - IP65	1	89,95 €





6500 °K

4500 °K

2700 °K

**LUMX " MULTI-BATTERY " 65W - 18V Baustrahler - 6500LM**  
inkl. 6 Batterie-Adapter ( Bosch, Makita, Metabo, Milwaukee,  
Dewalt, Stanley & Hikoki ) kompatibel mit 18V Akku's von  
6 verschied. Hersteller.

**LUMX " LED P+100 " 100W Baustrahler mit 8800 Lumen**  
3-Color-Temperature-Selection - 6500K - 4500K - 2700K  
Mit 3Meter H07RN-F-Kabel & USB-Anschluss

Art.-Nr.	Ausführung	VE	€ HTVA /St.
1.4515.LM33600	LED P+100 - 8800LM	1	144,44 €

Art.-Nr.	Ausführung	VE	€ HTVA /St.
1.4515.LM30065	MULTI BATTERY - 6500LM	1	135,90 €



6500 °K

4500 °K

2700 °K

**LUMX " GALAXY HYBRID " 50W - 18V Baustrahler - 8000LM**  
inkl. 6 Batterie-Adapter ( Bosch, Makita, Metabo, Milwaukee,  
Dewalt, Stanley & Hikoki ) kompatibel mit 18V Akku's von  
6 verschied. Hersteller.

**LUMX " LED P+60 " 60W Baustrahler mit 5200 Lumen**  
3-Color-Temperature-Selection - 6500K - 4500K - 2700K  
Mit 3Meter H07RN-F-Kabel & USB-Anschluss

Art.-Nr.	Ausführung	VE	€ HTVA /St.
1.4515.LM33595	LED P+60 - 5200LM	1	118,80 €

Art.-Nr.	Ausführung	VE	€ HTVA /St.
1.4515.LM30085	GALAXY HYBRID - 8000LM	1	98,29 €



**LUMX 360° Arbeitsleuchte mit 5500 Lumen und integrierter Steckdose. Mit 5Meter H07RN-F-Kabel**



**LUMX Mobile LED-Arbeitsleuchte mit 2000 Lumen  
LED C-2000 - mit Haken & magnetischer Haltefunktion  
LI-ION 3,7V-4000 mA - USB-C & ( Power Bank-Funktion )**

Art.-Nr.	Ausführung	VE	€ HTVA /St.
1.4515.LM16700	LED C-2000 - 2000LM	1	<b>47,78 €</b>

Art.-Nr.	Ausführung	VE	€ HTVA /St.
1.4515.LM37500	LED LB-50 - 5500LM	1	<b>101,71 €</b>



**LUMX Stativ für LED Strahler 1,05 - 2,75m \*AKTION\***

Art.-Nr.	Ausführung	VE	€ HTVA /St.
1.4515.LM0225E	1,05 - 2,75m	1	<b>50,43 €</b>



**LUMX Mobile LED-Arbeitsleuchte mit 1000 Lumen  
LED XS-10 - mit Haken & magnetischer Haltefunktion  
LI-ION 3,7V-2200 mA - inkl. Ladekabel USB-C**

Art.-Nr.	Ausführung	VE	€ HTVA /St.
1.4515.LM16410	LED XS-10 - 1000LM	1	<b>24,79 €</b>



LUMX Universelle Taschenlampe mit 600 Lumen. Sie ist um 360° drehbar und aufhängbar mit zusätzlicher Magnet-Haltefunktion. Sie hat 5 Funktionen - magnetic-Foot LI-ION 3,7V-1600 mA - inkl. Ladekabel USB-C

LUMX "INSPEC PRO MINI" LED-Arbeitsleuchte mit 500 Lumen  
LI-ION 3,7V-2500 mA - mit magnetischer Haltefunktion  
USB-C - geliefert inkl. Ladekabel - Leuchtdauer ~3 Stunden

Art.-Nr.	Ausführung	VE	€ HTVA /St.
1.4515.LM51250	SLIM-LIGHT - 600LM	1	24,79 €

Art.-Nr.	Ausführung	VE	€ HTVA /St.
1.4515.LM52120	"INSPEC PRO MINI" - 500LM	1	24,79 €



TURBO



HIGH



MEDIUM



FLASH



LOW



LUMX LED Taschenlampe T-1000 - 1000LM  
LI-ION 3,7V-2600 mA inkl. Ladekabel USB-C & USB-Poort  
( Power Bank-Funktion ) - Ladedauer ~4 Stunden

Art.-Nr.	Ausführung	VE	€ HTVA /St.
1.4515.LM15095	LED T-1000 - 1000LM	1	67,52 €

Art.-Nr.	Ausführung	VE	€ HTVA /St.
1.4515.LM52125	"INSPEC PRO" - 800LM	1	41,88 €

LUMX "INSPEC PRO" LED-Arbeitsleuchte mit 800 Lumen  
LI-ION 3,7V-4400 mA - mit magnetischer Haltefunktion  
USB-C - geliefert inkl. Ladekabel - Leuchtdauer ~3 Stunden



LUMX - PEN LIGHT Inspektionslampe mit einem drehbarem 180° Clip und Magnetfunktion  
3 x AAA - Batterien - Leuchtdauer ~4 Stunden

Art.-Nr.	Ausführung	VE	€ HTVA /St.
1.4515.LM51955	"PEN LIGHT" - 200LM	1	11,92 €





## Elektro-Installation

**brennenstuhl®**



**Brennenstuhl Steckdosenleiste " Primera-Line "**  
mit Schutzkontaktsteckdosen und beleuchteten  
Kontrollschaltern mit H05VV-F Kabel  
(auch für Winkelstecker geeignet)

Art.-Nr.	Ausführung	VE	€ HTVA /St.
1.4518.1153300124	4-fach schwarz - 2,0 Meter	1	14,58 €
1.4518.1153300120	10-fach schwarz - 2,0 Meter	1	25,38 €

**brennenstuhl®**



**Brennenstuhl Kunststoff-Verlängerungskabel  
H03VVH2-F 2x0,75 mit Stecker und Kupplung  
Für den Einsatz Innen, IP 20.**

Art.-Nr.	Ausführung	VE	€ HTVA /St.
1.4518.1161660	3 Meter	1	5,94 €
1.4518.1161670	5 Meter	1	7,65 €



**brennenstuhl®**



**Brennenstuhl Qualitäts-Kunststoff-Verlängerungskabel  
Mit Schutzkontakt-Stecker und -Kupplung  
H05VV-F 3G1,5. Für den Einsatz Innen, IP 20.**

Art.-Nr.	Ausführung	VE	€ HTVA /St.
1.4518.1168430	3 Meter weiss	1	9,36 €
1.4518.1165430	3 Meter schwarz	1	9,36 €
1.4518.1168440	5 Meter weiss	1	13,50 €
1.4518.1165440	5 Meter schwarz	1	13,50 €



**VARTA Alkaline High Energie**

Art.-Nr.	Ausführung	€ HTVA /VE
4000901810	LR03 - AAA - 1,5V - 1260mAh / 4St.	3,10 €
4000901811	LR6 - AA - 1,5V - 2960mAh / 4St.	3,10 €
4000901812	LR14 - C-Baby - 1,5V - 7800mAh	3,25 €
4000901813	LR20 - D-Mono - 1,5V - 16500mAh	4,40 €
4000901814	6LP3146 - 9V Block - 580 mAh	2,75 €

4000901744



4000901745



4000901746



4000901751



4000901753



4000901755



4000901756



4000901757



4000901762



Art.-Nr.	Ausführung	€ HTVA /VE
4000901744	SR44 - V13GS/V357 - 1,55V - 155mAh	2,20 €
4000901745	SR44 - V76P - 1,5V - 145mAh	2,95 €
4000901746	3LR50 - V23GA - 12V - 52mAh	1,70 €
4000901751	CR2016 - 3V - 90mAh	4,19 €
4000901753	CR2025 - 3V - 170mAh	1,20 €
4000901755	CR2032 - 3V - 230mAh	1,20 €
4000901757	CR2450 - 3V - 560mAh	3,25 €
4000901759	CR1620 - 3V - 70mAh	3,25 €
4000901762	LR1 - 4001 - 1,50V - 850mAh	2,89 €



**Sapi-Selco Kabelbinder aus Polyamid 6.6 · innenverzahnt  
in Bündel von 100 Stück - schwarz**

Art.-Nr.	Ausführung	VE	€ HTVA /VE
4000900669	200 x 4,5 mm	100	4,95 €
4000900695	280 x 3,5 mm	100	5,25 €
4000900670	280 x 4,5 mm	100	6,50 €
4000900697	360 x 7,5 mm	100	15,95 €
4000900698	540 x 7,5 mm	100	34,95 €



Feuchtraumkabel "NYM-J 3x1,5 mm<sup>2</sup>  
in verschiedenen Rollenlängen

Art.-Nr.	Ausführung	VE	€ HTVA /RI.
1.4531.508054	Rolle - 5 Meter	1	12,74 €
1.4531.508108	Rolle - 10 Meter	1	21,28 €
1.4501.1020311	Rolle - 50 Meter	1	41,88 €

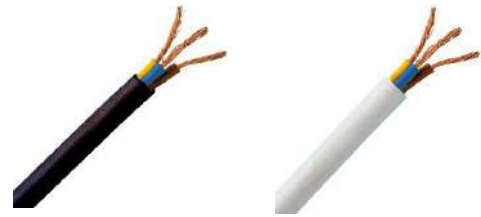

Kabel "H05VV-F" 3x1,00mm<sup>2</sup> - Rolle 10M  
in schwarz oder weiss

Art.-Nr.	Ausführung	VE	€ HTVA /RI.
1.4531.524108	schwarz	1	20,43 €
1.4531.517100	weiss	1	20,43 €



Feuchtraumkabel "NYM-J 5x1,5 mm<sup>2</sup>  
in verschiedenen Rollenlängen

Art.-Nr.	Ausführung	VE	€ HTVA /RI.
1.4531.530109	Rolle - 10 Meter	1	41,88 €
1.4501.1020510	Rolle - 50 Meter	1	67,52 €



Kabel "H03VV-F" 2x0,75mm<sup>2</sup> - Rolle 10M  
in verschiedenen Rollenlängen

Art.-Nr.	Ausführung	VE	€ HTVA /RI.
1.4531.522104	schwarz	1	13,59 €
1.4531.515106	weiss	1	13,59 €



Feuchtraumkabel "NYM-J 3x2,5 mm<sup>2</sup>  
in verschiedenen Rollenlängen

Art.-Nr.	Ausführung	VE	€ HTVA /RI.
1.4531.531106	Rolle - 10 Meter	1	41,88 €
1.4501.1021320	Rolle - 50 Meter	1	67,52 €

*Coroplast*



Elektroisolierband 302

- \* Auf Weich-PVC-Basis
- \* Für normale Isolierarbeiten
- \* schwer entflammbar
- \* temperaturbeständig von -10°C bis +102°C

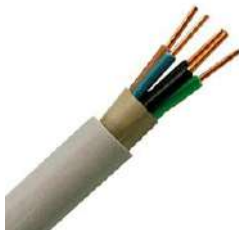

Feuchtraumkabel "NYM-J 5x2,5 mm<sup>2</sup>  
in verschiedenen Rollenlängen

Art.-Nr.	Ausführung	VE	€ HTVA /RI.
1.4531.532103	Rolle - 10 Meter	1	58,97 €
1.4501.1020520	Rolle - 50 Meter	1	118,80 €

Art.-Nr.	Ausführung	VE	€ HTVA /RI.
4000353200	15mm x 10m - schwarz	5	1,65 €
4000353201	15mm x 10m - weiß	5	1,65 €
4000353203	15mm x 10m - rot	5	1,65 €
4000353206	15mm x 10m - blau	5	1,65 €



Reihenlüsterklemme 12-polig  
in Blisterverpackung

Art.-Nr.	Ausführung	VE	€ HTVA /VE
1.4531.908827	12polig - 2,5-4mm <sup>2</sup>	2	4,23 €
1.4531.908414	12polig - 4-6mm <sup>2</sup>	2	5,09 €
1.4531.337656	12polig - 6-10mm <sup>2</sup>	2	6,40 €



Wago Steckklemmen 450V 24A  
extra dünn - verschiedene VE's

Art.-Nr.	Ausführung	VE	€ HTVA /VE
1.4531.464091	3-Fach orange	10	5,94 €
1.4510.2273-203	3-Fach orange	100	20,93 €
1.4531.464121	5-Fach gelb	10	8,11 €
1.4510.2273-205	5-Fach gelb	100	29,02 €



Nagelschellen 30mm, grau  
in Blisterverpackung

Art.-Nr.	Ausführung	VE	€ HTVA /VE
1.4531.908742	4-7 mm	50	5,90 €
1.4531.908667	7-11 mm	50	5,38 €
1.4531.908254	11-15 mm	50	5,94 €



Wago Steckklemmen 450V 24A  
mit Klemmhebel - verschiedene VE's

Art.-Nr.	Ausführung	VE	€ HTVA /VE
1.4531.464053	3-Fach orange	10	12,78 €
1.4510.221-413	3-Fach orange	50	27,77 €
1.4531.464039	5-Fach orange	5	11,07 €
1.4510.221-415	5-Fach orange	25	23,03 €



Obo Rohrschelle "Quick"  
in Grossverpackung

Art.-Nr.	Ausführung	VE	€ HTVA /VE
1.4504.2955M16	M16	100	21,00 €
1.4504.2955M20	M20	100	25,60 €
1.4504.2955M25	M25	100	29,90 €



Leerrohr gemufft PVC grau  
in verschiedenen Durchmesser

Art.-Nr.	Ausführung	VE	€ HTVA /St.
1.4529.2488205	Ø 16mm x 2M	1	3,38 €
1.4529.2488206	Ø 20mm x 2M	1	4,69 €
1.4529.2488207	Ø 25mm x 2M	1	6,40 €



Klemmschelle zu Leerrohr Kunststoff grau  
in Blisterverpackung

Art.-Nr.	Ausführung	VE	€ HTVA /VE
1.4531.604802	M16	10	4,79 €
1.4531.604819	M20	10	5,04 €
1.4531.604826	M25	10	5,04 €



Obo Kabelkanal cremeweiß  
in 2 Meter Längen

Art.-Nr.	Ausführung	VE	€ HTVA /St.
1.4504.WDK15015	15 x 15 mm	1	3,64 €
1.4504.WDK15030	15 x 30 mm	1	5,04 €
1.4504.WDK25040	25 x 40 mm	1	10,42 €
1.4504.WDK40060	40 x 60 mm	1	12,60 €





Kaiser Hohlwand - Gerätedose  
in 2 verschiedenen Tiefen

Art.-Nr.	Ausführung	VE	€ HTVA /St.
1.4505.9063-01	Ø68 x T:47 mm	1	1,96 €
1.4505.9064-01	Ø68 x T:61 mm	1	2,47 €



Kaiser Gerätedose zum Eingipsen  
in 2 verschiedenen Tiefen

Art.-Nr.	Ausführung	VE	€ HTVA /St.
1.4505.1055-04	Ø60 x T:46 mm	1	0,42 €
1.4505.1555-04	Ø60 x T:66 mm	1	0,76 €



Hensel Abzweigdose  
in 2 verschiedenen Abmessungen

Art.-Nr.	Ausführung	VE	€ HTVA /St.
1.4508.DK0200G	93x93x62 mm	1	8,20 €
1.4508.DK0400G	104x104x70 mm	1	11,07 €



ELSpelsberg Kleinverteiler  
1-Reihig mit 9 Teilungseinheiten

Art.-Nr.	Ausführung	VE	€ HTVA /St.
1.4509.73540901	200x200x122 mm	1	58,97 €



Schneider Leitungssicherungsschalter  
in verschiedenen Ausführungen

Art.-Nr.	Ausführung	VE	€ HTVA /St.
1.4523.23614	B Acti9 10A 1p - 230V	1	14,95 €
1.4523.23617	B Acti9 16A 1p - 230V	1	10,45 €
1.4523.23738	C Acti9 16A 1p - 230V	1	25,10 €
1.4523.23775	C Acti9 16A 3p - 400V	1	67,52 €



Schneider FI-Schutzschalter

Art.-Nr.	Ausführung	VE	€ HTVA /St.
1.4523.12237	4p Acti9 400V 40A	1	76,07 €

## Schalterprogramm



by Schneider Electric

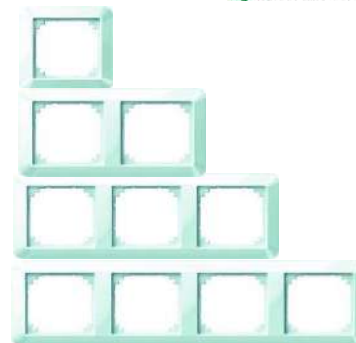

Merten Abdeckrahmen "System 1-M"  
Farbe: Polarweiss

Art.-Nr.	Ausführung	VE	€ HTVA /St.
1.4506.389119	1-Fach	1	3,12 €
1.4506.389219	2-Fach	1	5,38 €
1.4506.389319	3-Fach	1	9,39 €
1.4506.389419	4-Fach	1	16,20 €



## merten

by Schneider Electric



Merten Schuko-Steckdose "System 1-M"  
Einputz - Farbe: Polarweiss

Art.-Nr.	Ausführung	VE	€ HTVA /St.
1.4506.2301-0319	Merten "System 1-M"	1	7,26 €

## merten

by Schneider Electric



Merten Wechselschalter-Einsatz & Wippe einfach  
Einputz - Farbe: Polarweiss

Art.-Nr.	Ausführung	VE	€ HTVA /St.
1.4506.3116-0000	Merten QuickFlex-Einsatz	1	10,21 €
1.4506.432119	Merten "System 1-M"	1	4,23 €

## merten

by Schneider Electric

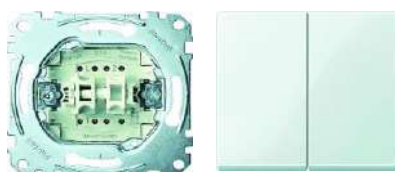

Merten Serienschalter-Einsatz & Wippe doppelt  
Einputz - Farbe: Polarweiss

Art.-Nr.	Ausführung	VE	€ HTVA /St.
1.4506.3115-0000	Merten QuickFlex-Einsatz	1	17,05 €
1.4506.432519	Merten "System 1-M"	1	8,03 €

## merten

by Schneider Electric

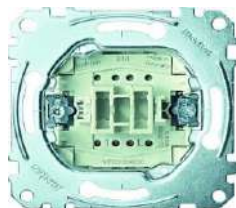

Merten Kreuzschalter-Einsatz - Einputz

Art.-Nr.	Ausführung	VE	€ HTVA /St.
1.4506.3117-0000	Merten QuickFlex-Einsatz	1	21,87 €

## merten

by Schneider Electric



Astro Antennen-Einsatz & Merten Abdeckung  
Einputz - Farbe: Polarweiss

Art.-Nr.	Ausführung	VE	€ HTVA /St.
1.4521.GUT300	Antennen-Einsatz	1	8,03 €
1.4506.296719	Merten "System 1-M"	1	6,74 €

## merten

by Schneider Electric



Eltropa CAT6-Netzwerk-Einsatz & Merten Abdeckung  
Einputz - Farbe: Polarweiss

Art.-Nr.	Ausführung	VE	€ HTVA /St.
1.4520.911255	CAT6-Netzwerk-Einsatz	1	18,80 €
1.4506.296119	Merten "System 1-M"	1	6,54 €

## merten

by Schneider Electric

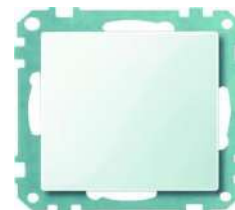

Merten Abdeckrahmen "System 1-M"  
Einputz - Farbe: Polarweiss

Art.-Nr.	Ausführung	VE	€ HTVA /St.
1.4506.391619	Merten "System 1-M"	1	11,92 €





## merten

by Schneider Electric



Merten Schuko-Steckdose "AQUASTAR"  
Aufputz - Spritzwassergeschützt ( IP44 )

Art.-Nr.	Ausführung	VE	€ HTVA /St.
1.4506.238039	1-Fach Steckdose	1	15,34 €

## merten

by Schneider Electric



Merten Wippschalter "AQUASTAR"  
Aufputz - Spritzwassergeschützt ( IP44 )

Art.-Nr.	Ausführung	VE	€ HTVA /St.
1.4506.340639	1-Fach Wippschalter	1	17,05 €

## merten

by Schneider Electric



Merten 2-Fach Schuko-Steckdose "AQUASTAR"  
Aufputz - Spritzwassergeschützt ( IP44 )

Art.-Nr.	Ausführung	VE	€ HTVA /St.
1.4506.239039	2-Fach Waagrecht	1	34,10 €

## merten

by Schneider Electric



Merten Serienschalter "AQUASTAR"  
Aufputz - Spritzwassergeschützt ( IP44 )

Art.-Nr.	Ausführung	VE	€ HTVA /St.
1.4506.179441	1-Fach Serienschalter	1	31,58 €

## merten

by Schneider Electric



Merten 2-Fach Schuko-Steckdose "AQUASTAR"  
Aufputz - Spritzwassergeschützt ( IP44 )

Art.-Nr.	Ausführung	VE	€ HTVA /St.
1.4506.239139	2-Fach Senkrecht	1	34,10 €

## merten

by Schneider Electric



Merten Schalter/Steckdose "AQUASTAR"  
Aufputz - Spritzwassergeschützt ( IP44 )

Art.-Nr.	Ausführung	VE	€ HTVA /St.
1.4506.227239	2-Fach Senkrecht	1	38,42 €





## Sanitärbedarf

**viega**



**Viega Fittings - T-Stück 90° IG / IG / IG  
aus Rotguss od. Messing je nach Ausführung**

Art.-Nr.	Ausführung	VE	€ HTVA /St.
1.4720.318017	1/4"	1	10,00 €
1.4720.281809	3/8"	1	9,11 €
1.4720.264222	1/2"	1	7,54 €
1.4720.264246	3/4"	1	13,92 €
1.4720.264260	1"	1	20,81 €
1.4720.264284	1.1/4"	1	42,90 €

**viega**



**Viega Fittings - Knie 90° IG / IG  
aus Rotguss od. Messing je nach Ausführung**

Art.-Nr.	Ausführung	VE	€ HTVA /St.
1.4720.317959	1/4"	1	7,36 €
1.4720.281717	3/8"	1	6,69 €
1.4720.269272	1/2"	1	6,51 €
1.4720.269258	3/4"	1	8,54 €
1.4720.269234	1"	1	17,21 €
1.4720.269210	1.1/4"	1	32,66 €

**viega**



**Viega Fittings - Doppelnippel AG  
aus Rotguss od. Messing je nach Ausführung**

Art.-Nr.	Ausführung	VE	€ HTVA /St.
1.4720.441401	1/8"	1	2,48 €
1.4720.320416	1/4"	1	2,25 €
1.4720.282356	3/8"	1	2,05 €
1.4720.266592	1/2"	1	2,67 €
1.4720.266615	3/4"	1	4,25 €
1.4720.266608	1"	1	7,31 €
1.4720.269135	1.1/4"	1	11,71 €

**viega**



**Viega Fittings - Reduzierung AG / AG  
aus Rotguss od. Messing je nach Ausführung**

Art.-Nr.	Ausführung	VE	€ HTVA /St.
1.4720.105273	3/8" x 1/4"	1	3,29 €
1.4720.102081	1/2" x 3/8"	1	3,06 €
1.4720.446833	3/4" x 1/2"	1	3,90 €
1.4720.446840	1" x 3/4"	1	6,12 €
1.4720.446857	1.1/4" x 1"	1	16,94 €

**viega**



**Viega Fittings - Verlängerung AG  
aus Rotguss od. Messing je nach Ausführung**

Art.-Nr.	Ausführung	VE	€ HTVA /St.
1.4720.319342	1/2" x 100 mm	1	11,15 €
1.4720.319311	3/4" x 100 mm	1	13,61 €

**viega**



**Viega Fittings - Reduzierung AG / IG  
aus Rotguss od. Messing je nach Ausführung**

Art.-Nr.	Ausführung	VE	€ HTVA /St.
1.4720.441104	1/4" x 1/8"	1	2,06 €
1.4720.281823	3/8" x 1/4"	1	1,87 €
1.4720.266516	1/2" x 3/8"	1	2,21 €
1.4720.266509	3/4" x 3/8"	1	5,05 €
1.4720.266493	3/4" x 1/2"	1	3,40 €
1.4720.266486	1" x 1/2"	1	6,08 €
1.4720.266479	1" x 3/4"	1	5,27 €
1.4720.266462	1.1/4" x 1"	1	8,03 €



**viega**



**Viega Fittings - Reduzierung IG / IG**  
aus Rotguss od. Messing je nach Ausführung

Art.-Nr.	Ausführung	VE	€ HTVA /St.
1.4720.282103	3/8" x 1/4"	1	5,51 €
1.4720.268879	1/2" x 3/8"	1	4,67 €
1.4720.268862	3/4" x 1/2"	1	5,70 €
1.4720.266363	1" x 1/2"	1	14,42 €
1.4720.266356	1" x 3/4"	1	8,54 €
1.4720.102807	1.1/4" x 1"	1	15,30 €

**viega**



**Viega Fittings - Stopfen IG**  
aus Rotguss od. Messing je nach Ausführung

Art.-Nr.	Ausführung	VE	€ HTVA /St.
1.4720.319151	1/4"	1	2,90 €
1.4720.281854	3/8"	1	2,64 €
1.4720.266660	1/2"	1	2,91 €
1.4720.266653	3/4"	1	5,35 €
1.4720.268367	1"	1	13,31 €
1.4720.268305	1.1/4"	1	15,34 €

**viega**



**Viega Fittings - Muffe IG**  
aus Rotguss od. Messing je nach Ausführung

Art.-Nr.	Ausführung	VE	€ HTVA /St.
1.4720.441395	1/8"	1	2,27 €
1.4720.319137	1/4"	1	1,30 €
1.4720.282349	3/8"	1	3,02 €
1.4720.266585	1/2"	1	3,52 €
1.4720.266554	3/4"	1	5,08 €
1.4720.266561	1"	1	7,54 €
1.4720.103361	1.1/4"	1	15,23 €

**viega**



**Viega Fittings - Hahnverlängerung IG**  
aus Rotguss od. Messing je nach Ausführung

Art.-Nr.	Ausführung	VE	€ HTVA /St.
1.4720.364854	1/2" x 12,5 mm	1	3,86 €
1.4720.354978	1/2" x 20 mm	1	5,49 €
1.4720.354992	1/2" x 30 mm	1	7,35 €
1.4720.355005	1/2" x 40 mm	1	9,01 €

**viega**



**Viega Fittings - Stopfen AG**  
aus Rotguss od. Messing je nach Ausführung

Art.-Nr.	Ausführung	VE	€ HTVA /St.
1.4720.320133	1/4"	1	4,76 €
1.4720.320096	3/8"	1	4,33 €
1.4720.320102	1/2"	1	3,06 €
1.4720.320089	3/4"	1	5,04 €
1.4720.320294	1"	1	7,50 €
1.4720.322175	1.1/4"	1	11,36 €

**viega**



**Viega Fittings - Verschraubung AG / IG**  
aus Rotguss od. Messing je nach Ausführung

Art.-Nr.	Ausführung	VE	€ HTVA /St.
1.4720.447007	1/2" konischdichtend	1	27,50 €
1.4720.447014	3/4" konischdichtend	1	29,11 €

**viega**



**Viega Fittings - Wandscheibe IG / IG**  
aus Rotguss od. Messing je nach Ausführung

Art.-Nr.	Ausführung	VE	€ HTVA /St.
1.4720.259778	1/2"	1	22,48 €



**Giacomini Kugeldrosselhahn**  
Messing matt verchromt

Art.-Nr.	Ausführung	VE	€ HTVA /St.
1.4721.126-8F	1/2" IG	1	14,78 €
1.4721.126-8G	3/4" IG	1	22,64 €
1.4721.126-8H	1" IG	1	33,33 €



**Giacomini Schlauchhahn mit Flügelgriff**  
Messing matt verchromt

Art.-Nr.	Ausführung	VE	€ HTVA /St.
1.4721.R620X006	1/2" AG	1	16,66 €



**Geka Auslaufventil**  
Messing matt verchromt

Art.-Nr.	Ausführung	VE	€ HTVA /St.
4300600025	1/2"	1	14,75 €
4300600065	3/4"	1	21,95 €



Art.-Nr.	Ausführung	VE	€ HTVA /St.
4300600031	Teflonband 12m x 12mm	1	4,20 €
1.3281.79002380	Hanf in Dispenser 80 gr	1	4,52 €
1.5013.796375	Gewindedichtpaste 90 gr	1	8,50 €



**CELO Schnellverschluss-Rohrschelle RIF**  
mit Aufnahme M8/M10 - galv.verzinkt  
Auch als Stückverkauf zu erhalten

Art.-Nr.	Ausführung	VE	€ HTVA /St.
3.918RIF	Ø 14 - 18 mm	25	1,20 €
3.922RIF	Ø 20 - 22 mm	20	1,30 €
3.928RIF	Ø 25 - 28 mm	25	1,34 €
3.935RIF	Ø 32 - 35 mm	25	1,42 €
3.940RIF	Ø 40 - 42 mm	25	1,57 €
3.948RIF	Ø 48 - 54 mm	20	1,74 €

**CELO Schraubroherschelle RI**  
mit Aufnahme M8/M10 - galv.verzinkt  
Auch als Stückverkauf zu erhalten

Art.-Nr.	Ausführung	VE	€ HTVA /St.
3.975RI	Ø 75 mm	50	2,57 €
3.990RI	Ø 90 mm	50	2,90 €
3.9100RI	Ø 100 mm	50	3,23 €
3.9110RI	Ø 110 mm	50	3,67 €



**MINI - Schlauchschelle**  
mit 9mm Bandbreite - galv.verzinkt

Art.-Nr.	Ausführung	VE	€ HTVA /St.
1.2115.323659	Ø 8 - 10 mm - M4	1	0,76 €
1.2115.323666	Ø 9 - 11 mm - M4	1	0,76 €
1.2115.323673	Ø 10 - 12 mm - M4	1	0,76 €
1.2115.323680	Ø 11 - 13 mm - M4	1	0,76 €
1.2115.323698	Ø 13 - 15 mm - M4	1	0,76 €



**Schlauchschellen Edelstahl W4**  
Band und Klemme in Edelstahl V2A  
Auch als Stückverkauf zu erhalten

Art.-Nr.	Ausführung	VE	€ HTVA /St.
4000351200	B: 9mm - Ø 8-12 mm	50	0,87 €
4000351201	B: 9mm - Ø 10-16 mm	50	0,91 €
4000351203	B: 9mm - Ø 12-22 mm	50	0,93 €
4000351220	B: 12mm - Ø 16-27 mm	50	1,19 €
4000351222	B: 12mm - Ø 23-35 mm	50	1,25 €
4000351224	B: 12mm - Ø 30-45 mm	50	1,25 €
4000351225	B: 12mm - Ø 32-50 mm	50	1,25 €
4000351226	B: 12mm - Ø 40-60 mm	25	1,35 €
4000351227	B: 12mm - Ø 50-70 mm	25	1,39 €
4000351228	B: 12mm - Ø 60-80 mm	25	1,49 €
4000351229	B: 12mm - Ø 70-90 mm	25	1,69 €
4000351230	B: 12mm - Ø 80-100 mm	25	1,79 €





## Wassertechnik



Gardena Hahnstück

Art.-Nr.	Ausführung	VE	€ HTVA /St.
1.6000.18220-50	1/2"	1	3,24 €
1.6000.18221-50	3/4"	1	3,33 €
1.6000.18222-50	1"	1	3,41 €



Gardena Dichtungs - Sätze ( SB )

Art.-Nr.	Ausführung	VE	€ HTVA /St.
1.6000.1125-20	3/4"	1	3,15 €
1.6000.1124-20	1"	1	3,15 €



Gardena Perlstrahl - Gewindeadapter ( SB )

Art.-Nr.	Ausführung	VE	€ HTVA /St.
1.6000.2906-20	(IG M22 x 1) x (AG 3/4")	1	8,97 €
1.6000.18209-20	(AG M24 x 1) x (AG 3/4")	1	9,14 €



Gardena Schlauchstück ohne Wasserstop

Art.-Nr.	Ausführung	VE	€ HTVA /St.
1.6000.18215-50	1/2"	1	6,40 €
1.6000.18216-50	3/4"	1	6,83 €



Gardena Schlauchstück mit Wasserstop

Art.-Nr.	Ausführung	VE	€ HTVA /St.
1.6000.18213-50	1/2"	1	6,83 €
1.6000.18214-50	3/4"	1	7,26 €



Gardena Reparatör

Art.-Nr.	Ausführung	VE	€ HTVA /St.
1.6000.18232-50	1/2"	1	4,52 €
1.6000.18233-50	3/4"	1	5,38 €



Gardena Kupplung

Art.-Nr.	Ausführung	VE	€ HTVA /St.
1.6000.931-50	1/2" x 1/2"	1	3,24 €



Gardena Y - Stück



Gardena Regulierstop

Art.-Nr.	Ausführung	VE	€ HTVA /St.
1.6000.934-50	1/2" x 1/2" x 1/2"	1	4,95 €

Art.-Nr.	Ausführung	VE	€ HTVA /St.
1.6000.942-50	1/2"	1	8,97 €
1.6000.943-50	3/4"	1	9,82 €



Gardena Gerätstück



Gardena Winkelhahnstück

Art.-Nr.	Ausführung	VE	€ HTVA /St.
1.6000.921-50	3/4"	1	3,24 €

Art.-Nr.	Ausführung	VE	€ HTVA /St.
1.6000.2999-20	3/4" & 1"	1	7,51 €



Gardena Regulierungsventil



Gardena Spritze

Art.-Nr.	Ausführung	VE	€ HTVA /St.
1.6000.18266-50	Stecker auf Stecker	1	11,10 €

Art.-Nr.	Ausführung	VE	€ HTVA /St.
1.6000.18300-50	1/2"	1	8,37 €



Gardena Regulierungsventil



Gardena Spritze

Art.-Nr.	Ausführung	VE	€ HTVA /St.
1.6000.18267-50	Stecker auf Kupplung	1	11,96 €

Art.-Nr.	Ausführung	VE	€ HTVA /St.
1.6000.18301-50	1/2"	1	17,09 €



Gardena Multi-Brause ( SB )

Art.-Nr.	Ausführung	VE	€ HTVA /St.
1.6000.18313-20	1/2"	1	25,12 €



Gardena Comfort HighFLEX Schlauch  
Schlauch mit Power Grip Profil

Art.-Nr.	Ausführung	VE	€ HTVA /St.
1.6000.18063-20	1/2" - 20M	1	41,88 €
1.6000.18069-20	1/2" - 50M	1	93,16 €
1.6000.18083-20	3/4" - 25M	1	84,62 €
1.6000.18085-20	3/4" - 50M	1	152,99 €



Gardena Saugschlauch  
Auch als Meterware zu bekommen

Art.-Nr.	Ausführung	VE	€ HTVA /m
1.6000.1721-22	1"	45	9,56 €
1.6000.1722-22	1.1/4"	25	10,42 €



GEKA massiver Wandschlauchhalter  
Aluminium aus einem Guss

Art.-Nr.	Ausführung	VE	€ HTVA /St.
4000351098	Gr.M - für 1/2" - 25M	1	38,95 €
4000351099	Gr.L - für 3/4" - 25M	1	54,95 €



Hahnstecker GEKA plus-Stecksystem  
Messing vernickelt

Art.-Nr.	Ausführung	VE	€ HTVA /St.
4300600045	3/4"	1	6,95 €



Gerätestecker GEKA plus-Stecksystem  
Messing vernickelt

Art.-Nr.	Ausführung	VE	€ HTVA /St.
4300600047	1/2"	1	6,50 €



Zweiwegeventil GEKA plus-Stecksystem  
Messing vernickelt

Art.-Nr.	Ausführung	VE	€ HTVA /St.
4300600057	3/4"	1	30,95 €



Pistolenspritzdüse GEKA plus-Stecksystem  
Messing vernickelt

Art.-Nr.	Ausführung	VE	€ HTVA /St.
4300600059	stufenlos regulierbar	1	24,95 €





**Schlauchstück - GEKA-System**  
Messing - Klauenweite: 40mm

Art.-Nr.	Ausführung	VE	€ HTVA /St.
4300600010	GEKA x 1/2" - 13mm	1	3,70 €
4300600011	GEKA x 3/4" - 19mm	1	3,70 €
4300600012	GEKA x 1" - 25mm	1	4,95 €
4000351003	GEKA x 1.1/4" - 32mm	1	9,25 €



**Spritzdüse - GEKA-System**  
Messing - Klauenweite: 40mm

Art.-Nr.	Ausführung	VE	€ HTVA /St.
4300600036	19mm (3/4")	1	17,25 €



**Hochleistungs-Formdichtung - zu GEKA-System**  
aus NBR (-10° - +90°)

Art.-Nr.	Ausführung	VE	€ HTVA /St.
4300600020	zu GEKA	1	1,10 €



**Gewindestück IG - GEKA-System**  
Messing - Klauenweite: 40mm

Art.-Nr.	Ausführung	VE	€ HTVA /St.
4300600069	GEKA x 1/2" IG	1	4,00 €
4300600014	GEKA x 3/4" IG	1	4,00 €
4300600015	GEKA x 1" IG	1	4,60 €
4300600070	GEKA x 1.1/4" IG	1	6,25 €



**Fußventil - GEKA**  
Messing

Art.-Nr.	Ausführung	VE	€ HTVA /St.
4000351083	1"	1	14,75 €



**Gewindestück AG - GEKA-System**  
Messing - Klauenweite: 40mm



**Schlauchverschraubung AG - GEKA plus**  
Messing - schwere Ausführung

Art.-Nr.	Ausführung	VE	€ HTVA /St.
4300600071	GEKA x 1/2" AG	1	4,00 €
4300600016	GEKA x 3/4" AG	1	4,00 €
4300600017	GEKA x 1" AG	1	4,60 €

Art.-Nr.	Ausführung	VE	€ HTVA /St.
4000351070	Schlauch 3/4" x AG 3/4"	1	7,75 €
4000351075	Schlauch 1" x AG 1"	1	11,75 €



**Blindkupplung - GEKA-System**  
Messing - Klauenweite: 40mm



**Blindkupplung - GEKA-System**  
Messing - Klauenweite: 40mm

Art.-Nr.	Ausführung	VE	€ HTVA /St.
4300600018	GEKA	1	4,00 €

Art.-Nr.	Ausführung	VE	€ HTVA /St.
4000351080	Schlauch 1/2" x IG 3/4"	1	4,50 €
4000351081	Schlauch 3/4" x IG 1"	1	5,75 €



**Gardena Bohrmaschinenpumpe, Schlauchpumpe für jede Bohrmachine, zum Um- und Auspumpen**  
Ansaughöhe: 3M - Fördermenge: 2400l/h



**Mesto Drucksprühgerät fürs Handwerk. Geeignet zum Versprühen von Schalöl sowie sprühfähigen Bauchemikalien**

Art.-Nr.	Ausführung	VE	€ HTVA /St.
4000818674	FIX PLUS 5 - 3237FP - 5Liter	1	50,95 €



**Mesto Drucksprüher UNIVERSAL PLUS 360°**  
360° schwenkbar - Behälter aus Kunststoff

Art.-Nr.	Ausführung	VE	€ HTVA /St.
4300520100	1 Liter	1	17,95 €



**Mesto Garten - Drucksprühgerät FLORI 3232 R - Behälter und leichtgängige Pumpe aus hochwertigem Kunststoff**

Art.-Nr.	Ausführung	VE	€ HTVA /St.
4000818650	5 Liter Behälter m.3bar Arbeitsdruck	1	32,95 €



HW131

PF1110



Eine robuste elektrische Klar- und Schmutzwasserpumpe mit rostfreiem Edelstahlgehäuse. Für eine Fördermenge bis 15.000 l/h Partikelgrößen bis 35mm - Mindestwasserstand 50mm. Mit automatischer Abschaltung durch einstellbaren Schwimmschalter



Ein leistungsstarker Hochdruckreiniger für den regelmäßigen professionellen Gebrauch und anspruchsvolle Einsätze mit 2.300 W Motor. Regulierbarer Arbeitsdruck und integriertem Reinigungsmittelbehälter. Reiniger hat einen 15 m langen Stahlflex-Hochdruckschlauch und eine Schlauchtrommel. Inkl. Sprüh- und Turbodüse.

**Makita Elektro-Tauchpumpe • 1.100 W • 15.000 l/h**  
**Makita Elektro-Hochdruckreiniger 2.300 W • 10-130 bar**

Art.-Nr.	Ausführung	VE	€ HTVA /St.
9.PF1110	1.100 W • 15.000 l/h	1	139,67 €
9.HW131	2.300 W • 10-130 bar	1	486,78 €



## Auto - Waschbürsten



(1)



(2)



**VIKAN KFZ-Autowaschbürste**  
weich/gesplisst mit Wasserdurchlauf

Art.-Nr.	Ausführung	VE	€ HTVA /St.
1.6008.475552	(1) - 270 mm	1	24,66 €
1.6008.475752	(2) - 370 mm	1	36,17 €



**VIKAN Autowaschbürste "HIGH / LOW" 280mm**  
weich/gesplisst mit Wasserdurchlauf

Art.-Nr.	Ausführung	VE	€ HTVA /St.
1.6008.524752	280 mm	1	29,48 €



(1)



(3)



(2)



**VIKAN Multi - Handwaschbürsten**  
Bürste weich/gesplisst  
VIKAN Felgenbürste 360mm mit harten Bürsten

Art.-Nr.	Ausführung	VE	€ HTVA /St.
1.6008.525252	(1) - 290 mm	1	7,33 €
1.6008.524652	(2) - 320 mm	1	15,94 €
1.6008.525352	(3) - Ø65 x 330 mm	1	7,79 €



**VIKAN Handwaschbürste 360mm**  
weich/gesplisst mit Wasserdurchlauf

Art.-Nr.	Ausführung	VE	€ HTVA /St.
1.6008.525452	360 mm	1	15,94 €



(1)



(1) - VIKAN Scheibenschaber mit Schwamm  
mit Kunststoffstiel 500 mm

(2)



(2) - VIKAN Wipe-n-shine f. Lacke & Scheiben  
250mm, grün

Art.-Nr.	Ausführung	VE	€ HTVA /St.
1.6008.473752	(1) - 500 mm	1	7,08 €
1.6008.707752	(2) - 250 mm	1	7,93 €



(1)



(2)



(3)



(1) oder (2)



(1) VIKAN Holzstiel ohne Wasserdurchlauf 1550 mm

(2) VIKAN Alu - Teleskopstiel mit Wasserdurchlauf  
stabile Ausführung - Ø31mm x 1615-2840 mm

(3) VIKAN Gardena-Anschluss - Adapter  
mit 1/2" AG passend zu Vikan-Stiele

Art.-Nr.	Ausführung	VE	€ HTVA /St.
1.6008.292515552	(1) - Holzstiel 1550 mm	1	9,19 €
1.6008.297352	(2) - Alu-Stiel 1615 - 2840 mm	1	57,22 €
1.6008.070952	(3) - Gardena Adapter	1	13,52 €





# ERCALUX

+352 26 91 08 66

info@ercalux.com

Z.A.C. Giallewee 10  
L-9749 Fischbach/Clervaux

[www.ercalux.com](http://www.ercalux.com)



**Pollet**  
Cleaning & Hygiene Solutions

**Vikan**  
ADVANCING HYGIENIC CLEANING